

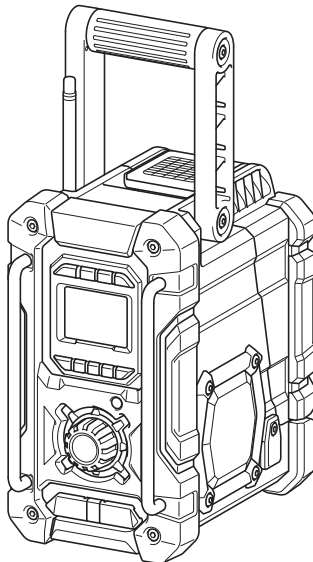

<b>EN</b>	Job Site Radio	Instruction manual
<b>FR</b>	Radio de chantier	Manuel d'instructions
<b>DE</b>	Baustellenradio	Betriebsanleitung
<b>IT</b>	Radio per luoghi di lavoro	Istruzioni per l'uso
<b>NL</b>	Bouwradio	Gebruiksaanwijzing
<b>ES</b>	Radio de Trabajo	Manual de instrucciones
<b>PT</b>	Rádio a Bateria	Manual de instruções
<b>DA</b>	Byggepladsradio	Brugsanvisning
<b>EL</b>	Ραδιόφωνο εργοταξίου	Οδηγίες χρήσης
<b>PL</b>	Akum. Odbiornik Radiowy	Instrukcja obsługi
<b>AR</b>	راديو خاص بمواقع العمل	دليل التعليمات

## DMR108

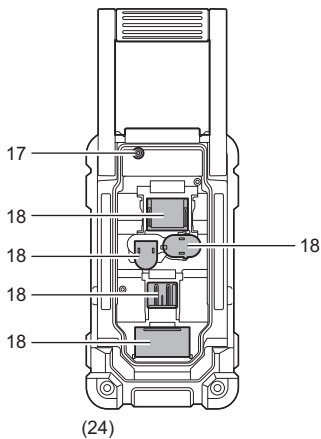

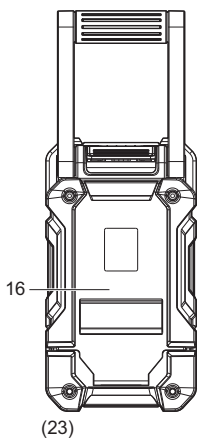
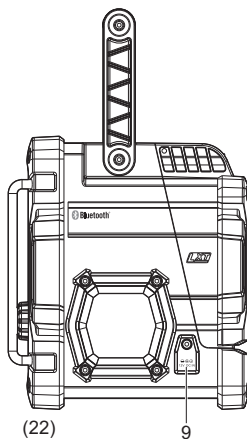
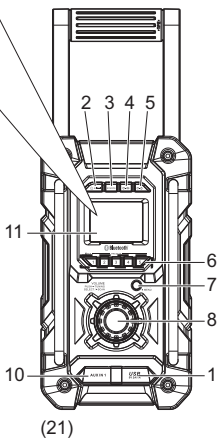
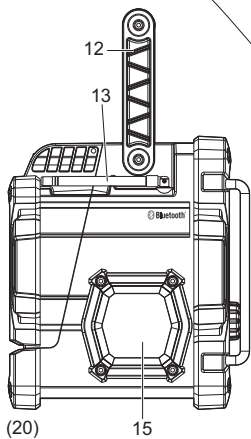
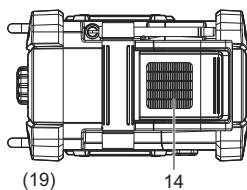
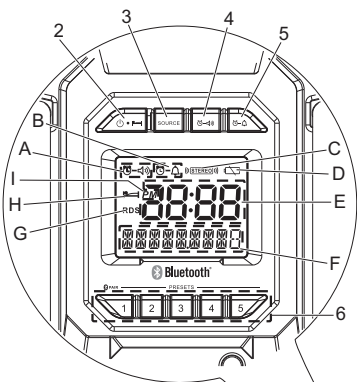

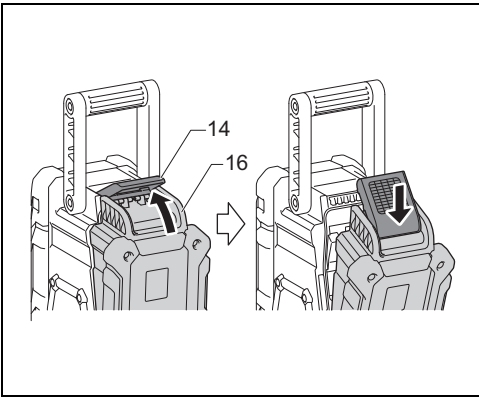

2

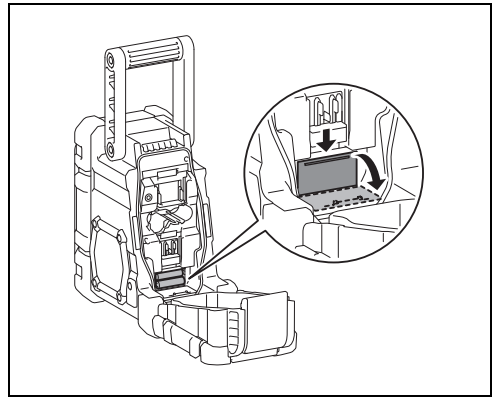

3

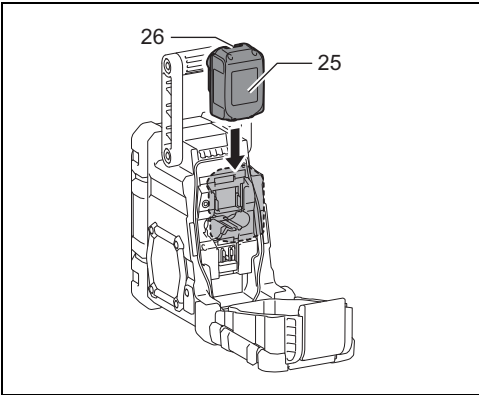

4

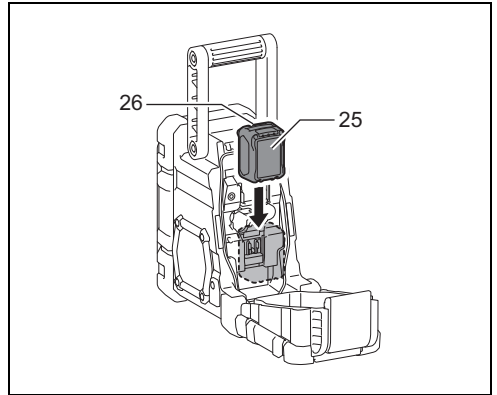

5

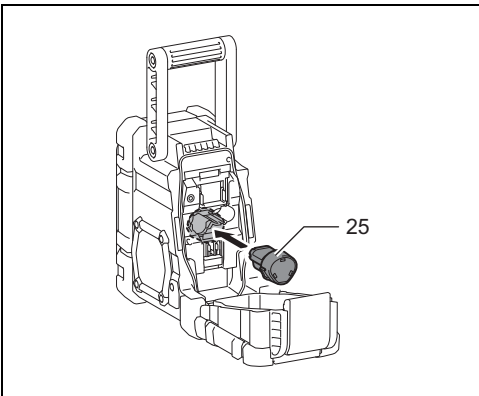

6

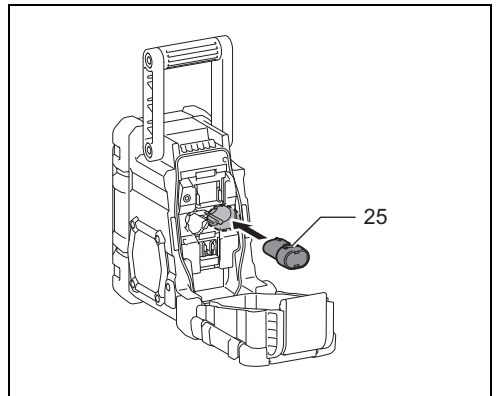

7

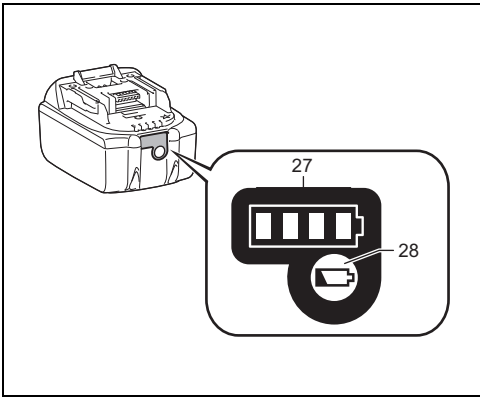

8

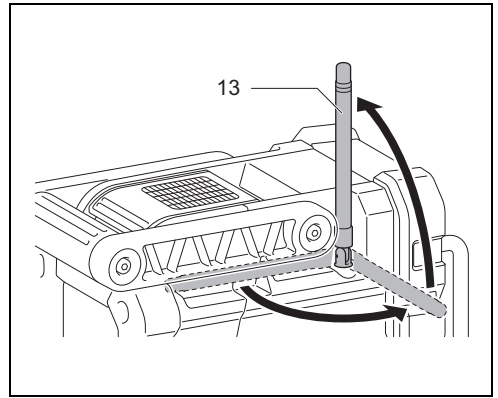

9

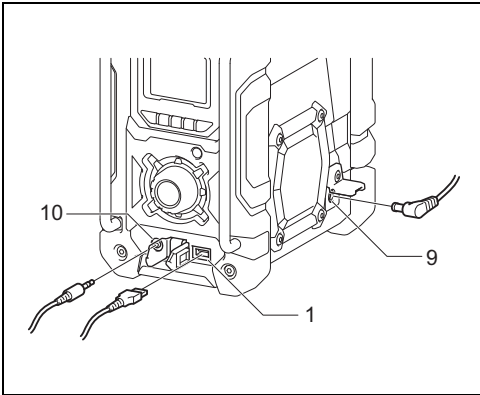

10

## ENGLISH (Original instructions)

### Symbols

The following show the symbols used for the equipment. Be sure that you understand their meaning before use.



Read instruction manual.



Only for EU countries

Do not dispose of electric equipment or battery pack together with household waste material!

In observance of the European Directives, on Waste Electric and Electronic Equipment and Batteries and Accumulators and Waste Batteries and Accumulators and their implementation in accordance with national laws, electric equipment and batteries and battery pack(s) that have reached the end of their life must be collected separately and returned to an environmentally compatible recycling facility.

## IMPORTANT SAFETY INSTRUCTIONS

### WARNING:

When using electric tools, basic safety precautions should always be followed to reduce the risk of fire, electric shock, and personal injury, including the following:

1. Read this instruction manual and the charger instruction manual carefully before use.
2. Clean only with dry cloth.
3. Do not install near any heat sources such as radiators, heat registers, stoves, or other apparatus (including amplifiers) that produce heat.
4. Only use attachments/accessories specified by the manufacturer.
5. Unplug this apparatus during lighting storms or when unused for long periods of time.
6. A battery operated radio with integral batteries or a separate battery pack must be recharged only with the specified charger for the battery. A charger that may be suitable for one type of battery may create a risk of fire when used with another battery.
7. Use battery operated radio only with specifically designated battery packs. Use of any other batteries may create a risk of fire.
8. When battery pack is not in use, keep it away from other metal objects like: paper clips, coins, keys, nails, screws, or other small metal objects that can make a connection from one terminal to another. Shorting the battery terminals together may cause sparks, burns, or a fire.
9. Avoid body contact with grounded surfaces such as pipes, radiators, ranges and refrigerators. There is an increased risk of electric shock if your body is grounded.
10. Under abusive conditions, liquid may be ejected from the battery; avoid contact. If contact accidentally occurs, flush with water. If liquid contacts eyes, additionally seek medical help. Liquid ejected from the battery may cause irritation or burns.

## SAVE THESE INSTRUCTIONS.

## SPECIFIC SAFETY RULES FOR BATTERY CARTRIDGE

1. Before using battery cartridge, read all instructions and cautionary markings on (1) battery charger, (2) battery, and (3) product using battery.
2. Do not disassemble battery cartridge.
3. If operating time has become excessively shorter, stop operating immediately. It may result in a risk of overheating, possible burns and even an explosion.
4. If electrolyte gets into your eyes, rinse them out with clear water and seek medical attention right away. It may result in loss of your eyesight.
5. Do not short the battery cartridge:
  - (1) Do not touch the terminals with any conductive material.
  - (2) Avoid storing battery cartridge in a container with other metal objects such as nails, coins, etc.
  - (3) Do not expose battery cartridge to water or rain. A battery short can cause a large current flow, overheating, possible burns and even a breakdown.
6. Do not store the tool and battery cartridge in locations where the temperature may reach or exceed 50°C (122°F).
7. Do not incinerate the battery cartridge even if it is severely damaged or is completely worn out. The battery cartridge can explode in a fire.
8. Be careful not to drop or strike battery.
9. Do not use a damaged battery.
10. To avoid risk, the manual of replaceable the battery should be read before use.  
And the max discharging current of the battery should be greater than or equal to 8A.

### CAUTION:

- Danger of explosion if battery is incorrectly replaced.
- Replace only with the same or equivalent type.

## Explanation of general view (Fig. 1)

1. USB power supply port
2. Power/Sleep timer
3. Source button
4. Radio alarm
5. Buzzer alarm
6. Preset stations/Preset 1 button as Bluetooth® pair button
7. Menu/Info button
8. Volume/Tuning control/Select knob
9. DC IN socket
10. AUX IN 1
11. LCD display
12. Handle
13. Soft bended rod antenna
14. Battery compartment locker
15. Speaker
16. Battery cover
17. Input terminal (AUX IN 2)

18. Battery compartment (covering main battery pack and back up batteries)
19. Up
20. Left
21. Front
22. Right
23. Back; Battery cover closed
24. Back; Battery cover opened
25. Battery cartridge
26. Button
27. Indicator lamps
28. Check button

### **LCD display:**

- A. Radio alarm
- B. Buzzer alarm
- C. Stereo symbol
- D. Low battery indicator
- E. Clock
- F. Frequency
- G. RDS (Radio data system)
- H. Sleep status
- I. AM/PM for clock

## **Battery Installation**

### **Note:**

Keeping back up batteries inside the compartment prevent stored data in preset memories from being lost.

### **Back up battery Installation**

1. Pull out the battery compartment locker to release battery compartment. There are main battery pack compartment and back up battery compartment. **(Fig. 2)**
2. Remove back up battery compartment cover and insert 2 fresh UM-3 (AA sizes). Make sure the batteries are with correct polarity as shown inside the compartment. Replace the battery cover. **(Fig. 3)**
3. After back up batteries are inserted, insert the main battery pack to power radio. The suitable battery packs for this radio listed as the following table.

The following table indicates the operating time on a single charge in Radio mode.

Battery capacity	Battery Cartridge Voltage				At speaker output = 50 mW + 50 mW (unit: Hour) (Approximately)	
	7.2 V	10.8 V	14.4 V	18 V	In radio or AUX	In Bluetooth® with USB charging
1.0 Ah	BL7010				7.0	0.8
1.3 Ah		BL1013			8.5	1.5
			BL1415	BL1815	9.0	2.0
1.5 Ah		BL1015			9.5	1.8
			BL1415N		10	2.0
				BL1815N		2.5
2.0 Ah		BL1020B			13	2.5
				BL1820/ BL1820B	14	3.5
3.0 Ah			BL1430/ BL1430B		20	4.5
				BL1830/ BL1830B	21	5.0
4.0 Ah		BL1040B			26	5.0
			BL1440		27	6.0
				BL1840/ BL1840B	28	7.0
5.0 Ah			BL1450		34	8.0
				BL1850/ BL1850B	35	8.5
6.0 Ah			BL1460B		37	8.5
				BL1860B	42	10

 : Cluster Battery

 : Slide Battery

**Note:**

Table regarding to the battery operating time above is for reference. The actual operating time may differ with the type of the battery, charging condition, or usage environment.

### Installing or removing Slide battery cartridge (Fig. 4 & 5)

- To install the battery cartridge, align the tongue on the battery cartridge with the groove in the housing and slip it into place. Always insert it all the way until it locks in place with a little click.
- If you can see the red indicator on the upper side of the button, it is not locked completely. Install it fully until the red indicator cannot be seen. If not, it may accidentally fall out of the tool, causing injury to you or someone around you.
- Do not use force when inserting the battery cartridge. If the cartridge does not slide in easily, it is not being inserted correctly.
- To remove the battery cartridge, withdraw it from the tool while sliding the button on the front of the cartridge or pressing the buttons on both sides of the cartridge.

### Installing or removing Cluster battery cartridge (Fig. 6 & 7)

- To insert the battery cartridge, align the tongue on the battery cartridge with the groove in the housing and slip it into place.
- To remove the battery cartridge, take the battery out of the terminal while pressing the buttons on the side of cartridge.

Return the battery compartment locker to the original position.

Reduced power, distortion, “stuttering sound” or when both low battery sign  and “POWERFAIL” appear on the display are all the signs that the main battery pack needs to replace.

**Note:**









The battery pack can't be charged via the supplied AC power adaptor.

When low battery sign  appears and an “EMPTY” keeps on flashing is the time to replace the back up batteries.

## Indicating the remaining battery capacity (Fig. 8)

**Only for battery cartridges with “B” at the end of the model number**

Press the check button on the battery cartridge to indicate the remaining battery capacity. The indicator lamps light up for few seconds.

Indicator lamps			Remaining capacity
 Lighted	 Off	 Blinking	
			75% to 100%
			50% to 75%
			25% to 50%
			0% to 25%
			Charge the battery.
			The battery may have malfunctioned.

015658

### Note:

- Depending on the conditions of use and the ambient temperature, the indication may differ slightly from the actual capacity.

## Using the soft bended rod antenna (Fig. 9)

Straight up the soft bended rod antenna as shown in the figure.

## Using Supplied AC power adaptor (Fig. 10)





Remove the rubber protector and insert the adaptor plug into the DC socket on the left side of the radio. Plug the adaptor into a standard mains socket outlet. Whenever the adaptor is used, the battery pack is automatically disconnected. The AC adaptor should be disconnected from the main supply when not in use.

### Note:

When your radio has any interference in AM band by its adaptor, please move your radio away from its AC adaptor over 30 cm.

## Operating your radio – Scan tuning AM/ FM

1. Press the Power button  to switch on your radio.



2. Press the Source button  to select AM or FM radio mode.
3. Press and hold the Tuning control knob  to carry out an auto-tune. Your radio will scan up the AM/FM band from the currently displayed frequency and will stop scanning automatically when it finds a station of sufficient strength.
4. After a few seconds the display will update. The display will show the frequency of the signal found.
5. To find other station, press and hold the Tuning control knob  as before.
6. When the end of the waveband is reached your radio will recommence tuning from the opposite end of the waveband.
7. Rotate the Tuning control knob  to adjust the sound level as required.

### Note:



- While adjusting the volume, make sure the FM/AM is NOT flashing on the screen.
- If AM/FM is flashing on the screen, it allows you to tune the stations manually (see the section of “Manual tuning – AM/ FM” for more detail).

8. To switch off your radio press the Power button .

## Manual tuning – AM/FM



1. Press the Power button  to switch on your radio.
2. Press the Source button  to select AM or FM radio mode.
3. Press the Tuning control knob  and you will see the FM or AM is flashing on the display.

### Note:

- FM/AM will flash approx. 10 seconds. Within this period, only manual tuning is allowed.
  - If volume adjustment is desired while FM/AM is flashing, press the Tuning control knob to stop the flash and you can rotate the Tuning control knob to adjust sound level.
4. Rotate the Tuning control knob  to tune to a station.
  5. When the end of the waveband is reached your radio will recommence tuning from the opposite end of the waveband.
  6. Use the Tuning control knob  to adjust the sound level as required.

## Presetting stations in AM/FM mode

There are 5 preset stations each for AM and FM radio. They are used in the same way for each waveband.

1. Press the Power button  to switch on your radio.
2. Press the Source button  to select the desired waveband. Tune to the required radio station as previously described.



- Press and hold the required Preset button (1 to 5)  until the display shows "P4" for example after the frequency. The station will be stored using the preset number. Repeat this procedure for the remaining presets as you wish.
- Preset stations which have already been stored may be overwritten by following the above procedure if required.



## Display modes – FM

Your radio has a range of display options for FM radio mode.



- Repeatedly press the Menu/Info button  to view the RDS information of the station you are listening to.
  - Station name Displays the name if the station being listened to.
  - Program type Displays the type of station being listened to such as Pop, Classic, News, etc.
  - Radio text Displays radio text message such as new items etc.
  - Year/Day Displays the year and day of the week according to the date setting of your radio.
  - Date/Day Displays the date and day of the week according to the date setting of your radio.
  - Frequency Displays the frequency of the FM for the station listened to.

## FM stereo (auto)/mono

If the FM radio station being listened to has a weak signal some hiss may be audible. It is possible to reduce this hiss by forcing the radio to play the station in mono rather than stereo.

- Press the Power button  as needed to select the FM band and tune to the desired FM station as previously stated.
- Press and hold Menu/Info button  to enter the menu setting.
- Rotate the Tuning control knob  until the FM Auto/mono setting shows on the display. If the setting is Auto press the Tuning control knob to switch to Mono mode to reduce the hiss. Press the Tuning control knob to select the option.





## Recalling a preset in AM/FM mode





- Press the Power button  to switch on your radio.
- Press the Source button  to select AM or FM radio mode.
- Momentarily press the required Preset button  to cause your radio to tune to one of the stations stored in the preset memory.

## Clock and Alarms















### Setting the time and date format

The clock display used in stand-by mode and on the playing mode screens can be set to different format. The selected format is then also used when setting the alarms.

- Press and hold the Menu/Info button  to enter the menu setting.
- Rotate the Tuning control knob  until "CLOCK xxH" appears on the display and press the Tuning control knob  to enter the setting. You will see the time format begins to flash.
- Rotate the Tuning control knob  to select either 12 or 24 hour format. Press the Tuning control knob  to confirm your choice of clock format.
 





**Note:** If the 12 hour clock format is chosen, the radio will then use the 12 hour clock for the setting.
- Press and hold the Menu/Info button  to enter the menu setting.
- Rotate the Tuning control knob  until a date (e.g. THU APR 3) appears on the display and press the Tuning control knob  to enter the setting. You will see the date format begins to flash.
- Rotate the Tuning control knob  to select the desired date format. Press the Tuning control knob  to confirm your choice.

### Setting the clock time and date

- Press and hold the Menu/Info button .
- Rotate the Tuning control knob  until "CLOCK ADJ" appears on the display. Press the Tuning control knob  to enter the setting.
- The hour setting on the display will begin flashing. Rotate the Tuning control knob  to select the desired hour, and press the Tuning control knob  to confirm the setting. Then rotate the Tuning control knob  to select the desired minute, and press the Tuning control knob  to confirm the setting.
- Rotate the Tuning control knob  until "DATE ADJ" appears on the display. Press the Tuning control knob  to enter the setting.
- Rotate the Tuning control knob  to select the desired year and press the Tuning control knob  to confirm the setting. Then rotate the Tuning control knob  to select the desired month, and press the Tuning control knob  to confirm the setting. Then rotate the Tuning control knob  to select the desired date and press the Tuning control knob  to confirm the setting.

## Radio Data System (RDS)







When you set the clock time using the RDS function, your radio will synchronize its clock time whenever it tunes to a radio station using RDS with CT signals.

1. When tuning to a station transmitting RDS data, press and hold the Menu/Info button .
2. Rotate the Tuning control knob  until "RDS CT" and a clock symbol appear on the display. Press the Tuning control knob  to enter the setting.
3. Rotate the Tuning control knob  until "RDS CT" appears on the display. Press the Tuning control knob  to confirm the setting. The clock time of the radio will set up automatically according to the RDS data received.
4. When the action is completed, the RDS icon will appear on the LCD display indicating the radio time is RDS clock time. The radio clock time will be valid for 5 days each time the radio time is synchronized with RDS CT.

## Setting the alarm clock

Your radio has two alarms which can each be set to wake you to AM/FM radio or buzzer alarm. The alarms may be set while the unit is in standby mode or while playing.

### a. Setting radio alarm time:

1. The radio can be set either when radio is on or off.
2. Press and hold the radio alarm button , the radio alarm symbol and the display hour will flash along with a beep.
3. During radio alarm symbol  flashes, rotate Tuning control knob  to select the hour and press Tuning control knob  again to confirm hour setting. Then rotate the Tuning control knob  to select the minute and press Tuning control knob  to confirm minute setting.
4. Rotate the Tuning control knob and the display will show the frequency options for the alarm.  
The alarm options are as follows:  
ONCE – the alarm will sound once  
DAILY – the alarm will sound everyday  
WEEKDAY – the alarm will sound only on weekdays  
WEEKEND – the alarm will sound only at weekends  
Press the Tuning control knob  to confirm the setting.
5. During radio alarm symbol is flashing, rotate Tuning control knob to select desired wake-up band and station, then press Tuning control knob to confirm the selection.
6. Rotate Tuning control knob to select the desired volume and press Tuning control knob to confirm the volume. Radio alarm setting is now completed.

### Note:







If new radio alarm station is not selected, it will select the last alarm station.

### Note:

If the selected AM/FM alarm station is not available when the alarm is sounding, the buzzer alarm will be used instead.

### b. Setting HWS (Humane Wake System) buzzer alarm:

A beep tone will activate when selecting the HWS buzzer alarm.  
The alarm beep will sound shorter every 15 seconds for one minute followed by one minute silence before repeating the cycle.

1. The buzzer alarm can be set either when the radio is on or off.
2. Press and hold the buzzer alarm button , the symbol and the display hour will flash along with a beep.
3. During buzzer alarm symbol  flashes, rotate Tuning control knob  to select the hour and press Tuning control knob  again to confirm hour setting. Then rotate the Tuning control knob  to select the minute and press Tuning control knob  to confirm minute setting.
4. Rotate the Tuning control knob and the display will show the frequency options for the alarm.  
The alarm options are as follows:  
ONCE – the alarm will sound once  
DAILY – the alarm will sound everyday  
WEEKDAY – the alarm will sound only on weekdays  
WEEKEND – the alarm will sound only at weekends  
Press the Tuning control knob  to confirm the setting.

### Note:

There is no volume adjustment for buzzer alarm.

## When the alarm sounds





To cancel a sounding alarm, press the Power button



## Disabling/cancelling alarms

To disable an active alarm, either press the Power button , or press and hold the corresponding alarm button to cancel the alarm.





## Snooze

1. When the alarm sounds, press any button other than the Power button  will silence the alarm for 5 minutes. "SNOOZE" will appear on the display.
2. To adjust the silence time for the snooze timer, press and hold the Menu/Info button  to enter the menu setting.
3. Rotate the Tuning control knob  until "SNOOZE X" appears on the display, then press the Tuning control knob  to enter the setting. Rotate the Tuning control knob  to adjust the silence time from 5, 10, 15 and 20 minutes for the snooze timer.

4. To cancel the snooze timer while the alarm is suspended, press the Power button .







## Sleep timer

Your radio can be set to turn off automatically after a preset time has elapsed. The Sleep Timer setting can be adjusted between 60, 45, 30, 15, 120 and 90 minutes.

1. Press and hold the Power button  to enter the Sleep Timer setting. "SLEEP XX" will show on the display.
2. Keep holding the Power button  and the Sleep Timer options will start switching on the display. Stop until the desired Sleep Timer setting appears on the display. The setting will be saved and the LCD will return to normal display.
3. Your radio will switch off automatically after the preset Sleep Timer has elapsed. The Sleep Timer icon  will show on the display indicating an active Sleep Timer.
4. To cancel the Sleep Timer function before the preset time has elapsed, simply press the Power button  to turn the unit off manually.



## Loudness

You can get compensation on lower and higher frequency for your radio by adjusting the loudness function.

1. Press and hold the Menu/Info button  to enter the menu setting.
2. Rotate the Tuning control knob  until "LOUD ON" or "LOUD OFF" appears on the display. Press the Tuning control knob  to enter the setting.
3. Rotate the Tuning control knob  to choose ON to turn on the loudness function, then press the Tuning control knob  to confirm the setting.
4. To turn off the loudness function, select OFF and press the Tuning control knob  to confirm the setting.

## Auxiliary input socket



Two 3.5 mm stereo Auxiliary Input sockets are provided. One is at the front of your radio (AUX IN 1); the other is located in the battery compartment (AUX IN 2).

1. Connect an external audio source (for example, iPod, MP3 or CD player) to the Auxiliary Input socket.
2. Repeatedly press and release the Source button  until AUX IN 1 or 2 is displayed.
3. Adjust the volume setting on your iPod, MP3 or CD player to ensure an adequate signal level from the player, and then use the Tuning control knob  on the radio as needed for comfortable listening.

## Listening to Bluetooth® music

You need to pair your Bluetooth® device with your radio before you can auto-link to play/stream Bluetooth® music through your radio. Pairing creates a permanent "bond" so two devices can always recognize each other.

## Pairing your Bluetooth® device

1. Press the Source button  to select Bluetooth® function. "BT READY" will be shown on the display and "READY" will flash with every 2 seconds interval.
2. Activate Bluetooth® on your device according to the device's user manual to allow the pairing procedure.
3. Press and release the Pair button , then "BT PAIR" will be shown on the display and it will flash with 1 second interval. You can start the search of your radio on your Bluetooth® device. Once the name of your radio is appeared on your Bluetooth® device, press the item in your Bluetooth® list. With some old type mobiles (versions earlier than BT2.1 Bluetooth® device), you may need to input the pass code "0000".
4. Your Bluetooth® device will be linked with the radio.
5. Once connected, "BLUETOOTH" will remain on the display and the backlight will be dim-out in 10 seconds.

You can now play the music in your Bluetooth®-enabled device via your radio.

## Playing Bluetooth® device which has already paired

1. Press the Source button  to select Bluetooth® function. "BT READY" will be shown on the display and "READY" will flash with every 2 seconds interval.
2. Search and link the radio on your Bluetooth® device. Some device may link with the radio automatically. You can now play the music in your Bluetooth®-enabled device via your radio.

### Note:

- a) The radio can pair with 8 Bluetooth® devices at most. When you pair Bluetooth® devices more than this number, pairing history will be overwritten from the oldest pairing history.
- b) If there are 2 Bluetooth® devices searching for your radio, it will show its availability on both devices.
- c) If your Bluetooth® device is temporarily disconnected to your radio, then you need to manually reconnect your device again to the radio.
- d) If the name of your radio is appeared on your Bluetooth® device list but your device cannot connect with it, please delete the item name of your radio from your list and pair the device with your radio again following the steps described previously.
- e) The effective operation range between the radio and the paired device is approximately 10 meters (30 feet).
- f) Any obstacle between the radio and the device can reduce the operational range.

## Disconnecting your Bluetooth® device

Press and hold the Pair button  for 2-3 seconds to disconnect with your Bluetooth® device. "BLUETOOTH" will disappear from the display indicating deactivation of Bluetooth®.

## Charging with USB power supply port (Fig. 10)

There is the USB port at the front side of the radio. You can charge USB device through the USB port.

1. Connect the USB device, such as iPod, MP3, or CD player, with USB cable available in the market.
2. Press the Power button  to switch on your radio.
3. No matter if the radio is AC powered or battery powered, the radio can charge the USB device when the radio is switched on and in FM radio mode, or BT mode, or AUX mode, which is appeared when an external audio source is connected.

### Note:

You cannot charge USB devices during AM mode because radio signal reception becomes extremely poor when charging USB device.

- The maximum volume of the output power speaker will decrease when your USB is charging.
- The USB socket can provide max 1A5V of electrical current.

### Important:

- Before connecting USB device to the charger, always backup your data of USB device. Otherwise your data may lose by any possibility.
- The charger may not supply power to some USB devices.
- When not using or after charging, remove the USB cable and close the cover.
- Do not connect power source to USB port. Otherwise there is risk of fire. The USB port is only intended for charging lower voltage device. Always place the cover onto the USB port when not charging the lower voltage device.
- Do not insert a nail, wire, etc. into USB power supply port. Otherwise a circuit short may cause smoke and fire.
- Do not connect this USB socket with your PC USB port, as it is highly possible that it may cause breakdown of the units.

## MAINTENANCE

### CAUTION:

- Never use gasoline, benzine, thinner, alcohol or the like. Discoloration, deformation or cracks may result.

## Specifications:

Power Requirements  
AC power adaptor      DC12 V/1,200 mA, center pin positive

Battery	UM-3 (AA size) x 2 for back up Cluster battery: 7.2 V - 10.8 V Slide battery: 10.8 V - 18 V
Frequency coverage	FM 87.50 - 108 MHz (0.05 MHz/step) AM (MW) 522 - 1,710 kHz (9 kHz/step)
Bluetooth®	58625
Bluetooth® QD ID	(The Bluetooth® word mark and logos are registered trademarks owned by Bluetooth SIG, Inc.)
Bluetooth® version	4.0
Bluetooth® profiles	A2DP/SCMS-T
Transmission power	Bluetooth® specification power Class 2
Transmission range	Max. 10 m (varies according to usage conditions)
Supported codec	SBC
Compatible Bluetooth® profile	A2DP
Circuit feature	
Loudspeaker	3.5 inches 8 ohm x 2
Output Power	7.2 V: 0.5 W x 2 10.8 V: 1.2 W x 2 14.4 V: 2.2 W x 2, 18 V: 3.5 W x 2
Input terminal	3.5 mm dia. (AUX IN1/AUX IN2)
Antenna system	FM: soft bended rod antenna AM: bar antenna
Dimension (W x H x D) in mm	282 x 294 x 163

Weight

Battery cartridge	(kg)
(Without battery)	4.3
BL7010	4.4
BL1013	4.5
BL1015	
BL1020B	
BL1415	4.6
BL1415N	
BL1815	
BL1815N	
BL1820	
BL1820B	4.7
BL1040B	
BL1430	4.8
BL1430B	
BL1440	
BL1450	
BL1460B	
BL1830	4.9
BL1830B	
BL1840	
BL1840B	
BL1850	
BL1850B	
BL1860B	

## FRANÇAIS (Instructions d'origine)

### Symboles

Les symboles utilisés pour l'appareil sont indiqués ci-dessous. Assurez-vous d'avoir bien compris leur signification avant d'utiliser l'appareil.



Lire le manuel d'instructions.



Pour les pays européens uniquement  
Ne pas jeter les appareils électriques et les bloc-batteries dans les ordures ménagères ! Conformément aux directives européennes relatives aux déchets d'équipements électriques ou électroniques (DEEE) ainsi qu'aux batteries, aux accumulateurs et aux batteries et accumulateurs usagés et à leur transposition dans la législation nationale, les appareils électriques, les batteries et les bloc-batteries doivent être collectés à part et être soumis à un recyclage respectueux de l'environnement.

## CONSIGNES DE SÉCURITÉ IMPORTANTES

### ⚠ AVERTISSEMENT :

Lors de l'utilisation d'outils électriques, vous devez toujours prendre des précautions élémentaires en matière de sécurité pour réduire les risques d'incendie, de choc électrique et de blessure. Ces précautions sont notamment les suivantes :

1. Avant d'utiliser l'appareil, lisez attentivement son manuel d'instructions et celui du chargeur.
2. Nettoyez avec un chiffon doux uniquement.
3. N'installez pas l'appareil près de sources de chaleur, telles que des radiateurs, des bouches de chaleur, des poêles ou d'autres dispositifs (notamment des amplificateurs) émetteurs de chaleur.
4. Utilisez uniquement des pièces complémentaires/accessoires spécifiés par le fabricant.
5. Débranchez cet appareil en cas d'orage ou lorsque vous ne l'utilisez pas pendant une période prolongée.
6. Les batteries utilisées pour les radios, qu'elles soient intégrées ou séparées, doivent être rechargées uniquement à l'aide du chargeur de batterie spécifié. Un chargeur qui convient à un type de batterie peut créer un risque d'incendie s'il est utilisé avec une autre batterie.
7. Les radios fonctionnant à l'aide de batteries doivent être utilisées uniquement avec les batteries désignées. L'utilisation d'autres batteries peut créer un risque d'incendie.
8. Lorsque vous n'utilisez pas la batterie, gardez-la éloignée de tout objet métallique, comme les trombones, pièces de monnaie, clés, clous, vis ou autres petits objets métalliques susceptibles de faire office de connexion entre deux bornes. Court-circuiter les bornes de la batterie peut provoquer des étincelles, des brûlures ou un incendie.
9. Évitez tout contact corporel avec les surfaces mises à la terre, telles que les tuyaux, radiateurs, cuisinières et réfrigérateurs. Le risque de choc électrique augmente si votre corps est mis à la terre.

10. En cas de mauvaise utilisation, du liquide peut fuir de la batterie ; évitez tout contact ! En cas de contact accidentel, nettoyez la surface en question à l'eau. Si du liquide entre en contact avec vos yeux, consultez un médecin. Le liquide éjecté de la batterie peut provoquer une irritation ou des brûlures.

## CONSERVEZ CES INSTRUCTIONS.

## CONSIGNES DE SÉCURITÉ PARTICULIÈRES POUR LA BATTERIE

1. Avant d'utiliser la batterie, veuillez lire toutes les instructions et tous les avertissements inscrits sur (1) le chargeur, (2) la batterie et (3) l'appareil alimenté par la batterie.
2. Ne démontez pas la batterie.
3. Cessez immédiatement d'utiliser l'outil si le temps de fonctionnement devient excessivement court. Il y a risque de surchauffe, de brûlures, voire d'explosion.
4. Si l'électrolyte pénètre dans vos yeux, rincez-les à l'eau claire et consultez immédiatement un médecin. Il y a risque de perte de la vue.
5. Évitez de court-circuiter la batterie :
  - (1) Ne touchez les bornes avec aucun matériau conducteur.
  - (2) Évitez de ranger la batterie dans un contenant où se trouvent d'autres objets métalliques tels que des clous, pièces de monnaie, etc.
  - (3) N'exposez pas la batterie à l'eau ou à la pluie. Un court-circuit de la batterie risque de provoquer un fort courant, une surchauffe, parfois des brûlures et même une panne.
6. Ne rangez pas l'outil ou la batterie dans des endroits où la température risque d'atteindre ou de dépasser 50 °C (122 °F).
7. Ne jetez pas la batterie au feu même si elle est sérieusement endommagée ou complètement épuisée. La batterie peut exploser au contact du feu.
8. Veillez à ne pas laisser tomber ou heurter la batterie.
9. N'utilisez pas de batterie endommagée.
10. Pour éviter tout risque, veuillez lire la section relative au remplacement de la batterie dans le manuel avant utilisation.  
De plus, le courant de décharge maximum de la batterie doit être supérieur ou égal à 8 A.

### ⚠ ATTENTION :

- Le remplacement incorrect de la batterie peut entraîner un risque d'explosion.
- Remplacez toujours la batterie par une batterie de type identique ou équivalent.

## Descriptif (Fig. 1)

1. Port USB
2. Bouton d'alimentation/minuterie de veille
3. Bouton Source
4. Alarme de la radio
5. Alarme du vibreur

6. Stations pré-réglées/bouton de pré-réglage 1 comme bouton d'appairage Bluetooth®
7. Bouton Menu/Info
8. Bouton de volume/commande de syntonisation/sélection
9. Prise d'entrée secteur
10. AUX IN 1
11. Écran LCD
12. Poignée
13. Antenne tige souple courbée
14. Casier du compartiment des batteries
15. Haut-parleur
16. Couvercle des batteries
17. Borne d'entrée (AUX IN 2)
18. Compartiment des batteries (couvrant le bloc-batterie principal et les batteries de secours)
19. Haut
20. Gauche
21. Avant
22. Droite
23. Arrière ; couvercle des batteries fermé
24. Arrière ; couvercle des batteries ouvert
25. Batterie
26. Bouton
27. Voyants
28. Bouton de vérification

### Écran LCD :

- A. Alarme de la radio
- B. Alarme du vibreur
- C. Symbole de stéréo
- D. Indicateur de batterie faible
- E. Horloge
- F. Fréquence
- G. Système radioélectrique de diffusion de données (RDS)
- H. État de veille
- I. AM/PM pour l'horloge

## Installation de la batterie

### Remarque :

Conservez les batteries de secours à l'intérieur du compartiment pour éviter de perdre les données enregistrées dans les mémoires pré-réglées.

### Installation de la batterie de secours

1. Tirez sur le casier du compartiment des batteries pour dégager le compartiment des batteries. La radio comporte un compartiment de bloc-batterie principal et un compartiment des batteries de secours. **(Fig. 2)**
2. Retirez le couvercle du compartiment des batteries de secours et insérez 2 batteries UM-3 (AA) neuves. Assurez-vous que la polarité des batteries est correcte, comme illustré à l'intérieur du compartiment. Remettez le couvercle des batteries en place. **(Fig. 3)**
3. Après avoir inséré les batteries de secours, insérez le bloc-batterie principal pour alimenter la radio. Les blocs-batterie adaptés à cette radio sont répertoriés dans le tableau suivant.

Le tableau suivant indique la durée de fonctionnement en mode Radio avec une seule charge.

Capacité de la batterie	Tension de la batterie				Au niveau de la sortie du haut-parleur = 50 mW + 50 mW (unité : heure) (environ)	
	7,2 V	10,8 V	14,4 V	18 V	En mode Radio ou AUX	En mode Bluetooth® avec chargement USB
1,0 Ah	BL7010				7,0	0,8
1,3 Ah		BL1013			8,5	1,5
			BL1415	BL1815	9,0	2,0
1,5 Ah		BL1015			9,5	1,8
			BL1415N		10	2,0
				BL1815N		2,5
2,0 Ah		BL1020B			13	2,5
				BL1820/ BL1820B	14	3,5
3,0 Ah			BL1430/ BL1430B		20	4,5
				BL1830/ BL1830B	21	5,0
4,0 Ah		BL1040B			26	5,0
			BL1440		27	6,0
				BL1840/ BL1840B	28	7,0
5,0 Ah			BL1450		34	8,0
				BL1850/ BL1850B	35	8,5
6,0 Ah			BL1460B		37	8,5
				BL1860B	42	10

 : batterie de type « bloc »

 : batterie coulissante

#### Remarque :

Le tableau ci-dessus répertoriant les durées de fonctionnement des batteries est présenté pour référence. Les durées de fonctionnement réelles peuvent varier selon le type de batterie, les conditions de chargement ou l'environnement dans lequel l'appareil est utilisé.

## Installation et retrait d'une batterie coulissante (Fig. 4 et 5)

- Pour installer la batterie, alignez sa languette sur la rainure qui se trouve à l'intérieur du logement, puis faites glisser la batterie pour la mettre en place. Insérez-la toujours bien à fond, jusqu'à ce qu'elle se verrouille en émettant un léger déclic.
- Si vous voyez le voyant rouge sur la face supérieure du bouton, la batterie n'est pas parfaitement verrouillée. Installez-la à fond, jusqu'à ce que le voyant rouge ne soit plus visible. Sinon, elle risque de tomber accidentellement de l'outil et de vous blesser ou de blesser une personne située près de vous.
- N'appliquez pas une force excessive lors de l'insertion de la batterie. Si la batterie ne glisse pas aisément, elle n'est pas insérée correctement.
- Pour retirer la batterie, sortez-la de l'outil en faisant coulisser le bouton à l'avant de la batterie. Vous

pouvez également appuyer sur les boutons situés de chaque côté de la batterie.

## Installation et retrait d'une batterie de type « bloc » (Fig. 6 et 7)

- Pour insérer la batterie, alignez sa languette sur la rainure qui se trouve à l'intérieur du logement, puis faites glisser la batterie pour la mettre en place.
- Pour retirer la batterie, dégagez-la de la borne tout en appuyant sur les boutons situés de chaque côté de la batterie.

Remettez le casier du compartiment des batteries en position d'origine.

Une puissance réduite, une déformation, un « bruit saccadé » ou l'apparition du signe de batterie faible  et de l'indication « POWERFAIL » (PANNE D'ALIMENTATION) sur l'affichage indiquent qu'il est nécessaire de remplacer le bloc-batterie principal.



### Remarque :









Le bloc-batterie ne peut pas être rechargé à l'aide de l'adaptateur secteur fourni.

Lorsque le signe de batterie faible  apparaît et que l'indication « EMPTY » (VIDE) clignote sans discontinuer, il est temps de remplacer les batteries de secours.

## Indication de l'autonomie restante de la batterie (Fig. 8)

**uniquement pour les batteries dont le numéro de modèle se termine par la lettre « B »**

Appuyez sur le bouton de vérification pour indiquer l'autonomie restante de la batterie. Les voyants s'allument alors pendant quelques secondes.

Voyants			Autonomie restante
 Allumé	 Éteint	 Clignotant	
			75 % à 100 %
			50 % à 75 %
			25 % à 50 %
			0 % à 25 %
			Recharger la batterie.
			Il est possible que la batterie ait mal fonctionné.

015658

### Remarque :

- Selon les conditions d'utilisation et la température ambiante, les indications peuvent différer légèrement de l'autonomie réelle restante.

## Utilisation de l'antenne tige souple courbée (Fig. 9)

Redressez l'antenne tige souple courbée comme illustré sur la figure.





## Utilisation de l'adaptateur secteur fourni (Fig. 10)

Retirez le capuchon en caoutchouc et insérez la fiche de l'adaptateur dans la prise secteur sur le côté gauche de la radio. Branchez l'adaptateur dans une prise de courant standard. En cas d'utilisation de l'adaptateur, le bloc-batterie est automatiquement déconnecté. Débranchez l'adaptateur secteur de l'alimentation lorsque vous ne l'utilisez pas.

### Remarque :

En cas d'interférences de votre radio avec son adaptateur en mode AM, éloignez-la de plus de 30 cm de son adaptateur secteur.



## Fonctionnement de votre radio : syntonisation AM/FM

1. Appuyez sur le bouton d'alimentation  pour allumer votre radio.
2. Appuyez sur le bouton Source  pour sélectionner le mode radio AM ou FM.
3. Appuyez sur le bouton de la commande de syntonisation  et maintenez-le enfoncé pour procéder à la syntonisation automatique. Votre radio syntonise la bande AM/FM à partir de la fréquence affichée et interrompt automatiquement la syntonisation lorsqu'elle trouve une station suffisamment puissante.
4. L'affichage se met à jour au bout de quelques secondes. Il indique la fréquence du signal trouvé.
5. Pour trouver une autre station, appuyez sur le bouton de la commande de syntonisation  et maintenez-le enfoncé comme précédemment.
6. Une fois que votre radio a atteint la fin de la bande de longueurs d'ondes, elle reprend la syntonisation à partir de l'extrémité opposée de la bande de longueurs d'ondes.
7. Au besoin, tournez le bouton de la commande de syntonisation  pour régler le niveau sonore.

### Remarque :

- Pendant le réglage du volume, assurez-vous que l'indication FM/AM NE clignote PAS à l'écran.
  - Si AM/FM clignote à l'écran, vous avez la possibilité de syntoniser les stations manuellement (pour plus de détails, reportez-vous à la section « Syntonisation manuelle : AM/FM »).
8. Pour éteindre votre radio, appuyez sur le bouton d'alimentation .



## Syntonisation manuelle : AM/FM

1. Appuyez sur le bouton d'alimentation  pour allumer votre radio.
2. Appuyez sur le bouton Source  pour sélectionner le mode radio AM ou FM.
3. Si vous appuyez sur le bouton de la commande de syntonisation , FM ou AM clignote sur l'affichage.

### Remarque :



- FM/AM clignote pendant 10 secondes environ. Pendant ce temps, seule la syntonisation manuelle est autorisée.
- Si vous souhaitez régler le volume alors que FM/AM clignote, appuyez sur le bouton de la commande de syntonisation pour que l'affichage

cesse de clignoter et pour pouvoir tourner le bouton de la commande de syntonisation afin de régler le niveau sonore.

4. Pour syntoniser une station, tournez le bouton de la commande de syntonisation .
5. Une fois que votre radio a atteint la fin de la bande de longueurs d'ondes, elle reprend la syntonisation à partir de l'extrémité opposée de la bande de longueurs d'ondes.
6. Au besoin, utilisez le bouton de la commande de syntonisation  pour régler le niveau sonore.

## Préréglage de stations en mode AM/FM

5 stations sont préréglées pour chaque radio AM et FM. Elles sont utilisées de la même manière pour chaque bande de longueurs d'ondes.

1. Appuyez sur le bouton d'alimentation  pour allumer votre radio.
2. Appuyez sur le bouton Source  pour sélectionner la bande de longueurs d'ondes souhaitée. Syntonisez la station radio souhaitée comme décrit précédemment.
3. Appuyez sur le bouton de préréglage souhaité (1 à 5)  et maintenez-le enfoncé jusqu'à ce que l'affichage indique « P4 », par exemple, après la fréquence. La station est enregistrée sous le numéro de préréglage défini. Répétez cette procédure pour les préréglages restants si vous le souhaitez.
4. Au besoin, vous pouvez écraser les stations préréglées déjà enregistrées en procédant comme indiqué ci-dessus.



## Modes d'affichage : FM

Votre radio possède plusieurs options d'affichage pour le mode radio FM.



1. Appuyez plusieurs fois sur le bouton Menu/Info  pour afficher les informations RDS de la station que vous écoutez.
  - a. Nom de la station Affiche le nom de la station écoutée.
  - b. Type de programme Affiche le type de station écoutée, par exemple Pop, Classique, Informations, etc.
  - c. Texte radio Affiche un message textuel radio, tel que de nouveaux éléments, etc.
  - d. Année/jour Affiche l'année et le jour de la semaine selon le réglage de la date de votre radio.
  - e. Date/jour Affiche la date et le jour de la semaine selon le réglage de la date de votre radio.
  - f. Fréquence Affiche la fréquence de la station FM écoutée.

## FM stéréo (auto)/mono

Si le signal de la station radio FM écoutée est faible, vous risquez d'entendre un souffle. Il est possible de réduire ce souffle en forçant la radio à diffuser la station en mode mono plutôt qu'en mode stéréo.

1. Au besoin, appuyez sur le bouton d'alimentation  pour sélectionner la bande FM et syntoniser la station FM souhaitée, comme indiqué précédemment.
2. Appuyez sur le bouton Menu/Info  et maintenez-le enfoncé pour accéder aux réglages du menu.
3. Tournez le bouton de la commande de syntonisation  jusqu'à ce que le réglage FM auto/mono s'affiche. Si le réglage Auto est sélectionné, appuyez sur le bouton de la commande de syntonisation pour basculer en mode Mono afin de réduire le souffle. Pour sélectionner l'option en question, appuyez sur le bouton de la commande de syntonisation.





## Rappel d'un préréglage en mode AM/FM

1. Appuyez sur le bouton d'alimentation  pour allumer votre radio.
2. Appuyez sur le bouton Source  pour sélectionner le mode radio AM ou FM.
3. Appuyez brièvement sur le bouton de préréglage souhaité  pour que votre radio syntonise l'une des stations enregistrées dans la mémoire préréglée.





## Horloge et alarmes

### Réglage du format de l'heure et de la date















L'horloge peut être affichée dans un format différent en mode veille et sur les écrans en mode de lecture. Le format sélectionné est alors également utilisé lors du réglage des alarmes.

1. Appuyez sur le bouton Menu/Info  et maintenez-le enfoncé pour accéder aux réglages du menu.
2. Tournez le bouton de la commande de syntonisation  jusqu'à ce que « CLOCK xxH » (HORLOGE xxH) apparaisse sur l'affichage et appuyez sur le bouton de la commande de syntonisation  pour accéder aux réglages. Le format de l'heure commence alors à clignoter.
3. Tournez le bouton de la commande de syntonisation  pour sélectionner le format 12 ou 24 heures. Appuyez sur le bouton de la commande de syntonisation  pour confirmer le format d'horloge choisi.

**Remarque** : si vous choisissez le format d'horloge 12 heures, la radio utilise alors l'horloge 12 heures comme réglage.
4. Appuyez sur le bouton Menu/Info  et maintenez-le enfoncé pour accéder aux réglages du menu.





5. Tournez le bouton de la commande de syntonisation  jusqu'à ce qu'une date (par exemple, « THU APR 3 » (JEU 3 AVR)) apparaisse sur l'affichage et appuyez sur le bouton de la commande de syntonisation  pour accéder aux réglages. Le format de la date commence alors à clignoter.
6. Tournez le bouton de la commande de syntonisation  pour sélectionner le format de date souhaité. Appuyez sur le bouton de la commande de syntonisation  pour confirmer votre choix.

### Réglage de l'heure et de la date de l'horloge

1. Appuyez sur le bouton Menu/Info  et maintenez-le enfoncé.
2. Tournez le bouton de la commande de syntonisation  jusqu'à ce que « CLOCK ADJ » (RGL HORLOGE) apparaisse sur l'affichage. Appuyez sur le bouton de la commande de syntonisation  pour sélectionner le réglage.
3. Le réglage de l'heure sur l'affichage commence à clignoter. Tournez le bouton de la commande de syntonisation  pour sélectionner l'heure souhaitée et appuyez sur le bouton de la commande de syntonisation  pour confirmer le réglage. Ensuite, tournez le bouton de la commande de syntonisation  pour sélectionner les minutes et appuyez sur le bouton de la commande de syntonisation  pour confirmer le réglage.
4. Tournez le bouton de la commande de syntonisation  jusqu'à ce que « DATE ADJ » (RGL DATE) apparaisse sur l'affichage. Appuyez sur le bouton de la commande de syntonisation  pour sélectionner le réglage.
5. Tournez le bouton de la commande de syntonisation  pour sélectionner l'année souhaitée et appuyez sur le bouton de la commande de syntonisation  pour confirmer le réglage. Ensuite, tournez le bouton de la commande de syntonisation  pour sélectionner le mois souhaité et appuyez sur le bouton de la commande de syntonisation  pour confirmer le réglage. Ensuite, tournez le bouton de la commande de syntonisation  pour sélectionner la date souhaitée et appuyez sur le bouton de la commande de syntonisation  pour confirmer le réglage.

### Système radioélectrique de diffusion de données (RDS)







Lorsque vous réglez l'heure de l'horloge à l'aide de la fonction RDS, votre radio synchronise l'heure de son horloge lorsqu'elle syntonise une station radio à l'aide du système RDS et de signaux CT.

1. Lors de la syntonisation d'une station diffusant des données RDS, appuyez sur le bouton Menu/Info  et maintenez-le enfoncé.
2. Tournez le bouton de la commande de syntonisation  jusqu'à ce que « RDS CT » et un symbole d'horloge apparaissent sur l'affichage. Appuyez sur le bouton de la commande de syntonisation  pour sélectionner le réglage.
3. Tournez le bouton de la commande de syntonisation  jusqu'à ce que « RDS CT » apparaisse sur l'affichage. Appuyez sur le bouton de la commande de syntonisation  pour confirmer le réglage. L'heure de l'horloge de la radio est réglée automatiquement en fonction des données RDS reçues.
4. Lorsque l'action est terminée, l'icône RDS apparaît sur l'écran LCD, indiquant que l'heure de la radio est l'heure de l'horloge RDS. L'heure de l'horloge de la radio est valable pendant 5 jours à chaque fois que l'heure de la radio est synchronisée avec RDS CT.

### Réglage de l'horloge de l'alarme

Votre radio possède deux alarmes qui peuvent chacune être réglées pour vous réveiller avec la radio AM/FM ou l'alarme du vibreur. Vous pouvez régler les alarmes lorsque l'appareil est en mode veille ou en cours de lecture.

#### a. Réglage de l'heure de l'alarme de la radio :

1. La radio peut être réglée lorsqu'elle est allumée ou éteinte.
2. Appuyez sur le bouton d'alarme de la radio  et maintenez-le enfoncé. Le symbole d'alarme de la radio et l'heure d'affichage clignotent et un bip retentit.
3. Lorsque le symbole d'alarme de la radio  clignote, tournez le bouton de la commande de syntonisation  pour sélectionner l'heure et appuyez à nouveau sur le bouton de la commande de syntonisation  pour confirmer le réglage de l'heure. Ensuite, tournez le bouton de la commande de syntonisation  pour sélectionner les minutes et appuyez sur le bouton de la commande de syntonisation  pour confirmer le réglage des minutes.
4. Tournez le bouton de la commande de syntonisation afin que l'affichage indique les options de fréquence de l'alarme.

Les options de l'alarme sont les suivantes :

ONCE (UNE FOIS) : l'alarme retentit une fois

DAILY (TOUS LES JOURS) : l'alarme retentit chaque jour

WEEKDAY (JOUR DE SEMAINE) : l'alarme retentit uniquement les jours de semaine

WEEKEND (WEEK-END) : l'alarme retentit uniquement les week-ends

Appuyez sur le bouton de la commande de syntonisation  pour confirmer le réglage.

5. Lorsque le symbole d'alarme de la radio clignote, tournez le bouton de la commande de syntonisation pour sélectionner la station et la bande de réveil souhaitée, puis appuyez sur le bouton de la commande de syntonisation pour confirmer la sélection.
6. Tournez le bouton de la commande de syntonisation pour sélectionner le volume souhaité et appuyez sur le bouton de la commande de syntonisation pour confirmer le volume. Le réglage de l'alarme de la radio est alors terminé.

#### Remarque :

Si la nouvelle station d'alarme de la radio n'est pas sélectionnée, la dernière station d'alarme est sélectionnée.







#### Remarque :

Si la station de l'alarme AM/FM sélectionnée n'est pas disponible lorsque l'alarme retentit, l'alarme du vibreur est utilisée à la place.

#### b. Réglage de l'alarme du vibreur HWS (Humane Wake System) :

Un bip retentit lorsque vous sélectionnez l'alarme du vibreur HWS.

La durée du bip d'alarme diminue toutes les 15 secondes pendant une minute, suivi par une minute de silence avant de répéter le cycle.

1. L'alarme du vibreur peut être réglée lorsque la radio est allumée ou éteinte.
2. Appuyez sur le bouton d'alarme du vibreur  et maintenez-le enfoncé, le symbole et l'heure d'affichage clignotent et un bip retentit.
3. Lorsque le symbole d'alarme du vibreur  clignote, tournez le bouton de la commande de syntonisation  pour sélectionner l'heure et appuyez à nouveau sur le bouton de la commande de syntonisation  pour confirmer le réglage de l'heure. Ensuite, tournez le bouton de la commande de syntonisation  pour sélectionner les minutes, puis appuyez sur le bouton de la commande de syntonisation  pour confirmer le réglage des minutes.
4. Tournez le bouton de la commande de syntonisation afin que l'affichage indique les options de fréquence de l'alarme.

Les options de l'alarme sont les suivantes :

ONCE (UNE FOIS) : l'alarme retentit une fois.

DAILY (TOUS LES JOURS) : l'alarme retentit chaque jour.

WEEKDAY (JOUR DE SEMAINE) : l'alarme retentit uniquement les jours de semaine.

WEEKEND (WEEK-END) : l'alarme retentit uniquement les week-ends.

Appuyez sur le bouton de la commande de syntonisation  pour confirmer le réglage.

#### Remarque :

Il n'est pas possible de régler le volume de l'alarme du vibreur.







#### Lorsque l'alarme retentit

Pour annuler une alarme qui retentit, appuyez sur le bouton d'alimentation .

#### Désactivation/annulation d'alarmes



Pour désactiver une alarme active, appuyez sur le bouton d'alimentation  ou appuyez sur le bouton d'alarme correspondant et maintenez-le enfoncé pour annuler l'alarme.



#### Répétition

1. Lorsque l'alarme retentit, appuyez sur n'importe quel bouton autre que le bouton d'alimentation  pour éteindre l'alarme pendant 5 minutes. « SNOOZE » (RÉPÉTITION) apparaît sur l'affichage.
2. Pour régler la durée d'interruption de la minuterie de répétition, appuyez sur le bouton Menu/Info  et maintenez-le enfoncé pour accéder aux réglages du menu.
3. Tournez le bouton de la commande de syntonisation  jusqu'à ce que « SNOOZE X » (RÉPÉTITION X) apparaisse sur l'affichage, puis appuyez sur le bouton de la commande de syntonisation  pour accéder aux réglages. Tournez le bouton de la commande de syntonisation  pour choisir la durée d'interruption de la minuterie de répétition entre 5, 10, 15 et 20 minutes.
4. Pour annuler la minuterie de répétition alors que l'alarme est suspendue, appuyez sur le bouton d'alimentation .

#### Minuterie de veille







Vous pouvez régler votre radio de sorte qu'elle s'éteigne automatiquement après une durée prédéfinie. La minuterie de veille peut être réglée sur 60, 45, 30, 15, 120 et 90 minutes.

1. Appuyez sur le bouton d'alimentation  et maintenez-le enfoncé pour accéder aux réglages de la minuterie de veille. « SLEEP XX » (VEILLE XX) apparaît sur l'affichage.
2. Si vous maintenez le bouton d'alimentation enfoncé , les options de la minuterie de veille commencent à apparaître sur l'affichage. Arrêtez lorsque le réglage de la minuterie de veille souhaité s'affiche. Le réglage est enregistré et l'affichage normal de l'écran LCD est rétabli.

3. Votre radio s'éteint automatiquement lorsque la durée prédéfinie de la minuterie de veille est écoulée.  
L'icône de la minuterie de veille  apparaît sur l'affichage pour indiquer qu'une minuterie de veille est active.
4. Pour annuler la fonction de la minuterie de veille avant que la durée prédéfinie soit écoulée, appuyez simplement sur le bouton d'alimentation  afin d'éteindre l'appareil manuellement.



## Volume sonore

Pour corriger la fréquence inférieure et supérieure de votre radio, réglez le volume sonore.

1. Appuyez sur le bouton Menu/Info  et maintenez-le enfoncé pour accéder aux réglages du menu.
2. Tournez le bouton de la commande de syntonisation  jusqu'à ce que « LOUD ON » (VOLUME ACTIVÉ) ou « LOUD OFF » (VOLUME DÉSACTIVÉ) apparaisse sur l'affichage. Appuyez sur le bouton de la commande de syntonisation  pour sélectionner le réglage.
3. Tournez le bouton de la commande de syntonisation  pour sélectionner ACTIVÉ et ainsi activer la fonction du volume sonore, puis appuyez sur le bouton de la commande de syntonisation  pour confirmer le réglage.
4. Pour désactiver la fonction de volume sonore, sélectionnez DÉSACTIVÉ et appuyez sur le bouton de la commande de syntonisation  pour confirmer le réglage.

## Prise d'entrée auxiliaire

L'appareil est équipé de deux prises d'entrée auxiliaires stéréo de 3,5 mm. Une prise se trouve sur la façade de votre radio (AUX IN 1) ; l'autre prise se trouve sur le compartiment des batteries (AUX IN 2).



1. Raccordez une source audio externe (par exemple, un iPod, un lecteur MP3 ou un lecteur CD) à la prise d'entrée auxiliaire.
2. Appuyez plusieurs fois sur le bouton Source  et relâchez-le jusqu'à ce que AUX IN 1 ou 2 s'affiche.
3. Réglez le volume de votre iPod, lecteur MP3 ou lecteur CD pour garantir un niveau de signal adéquat à partir du lecteur, puis utilisez au besoin le bouton de la commande de syntonisation  situé sur la radio pour une écoute confortable.

## Écoute de musique en Bluetooth®

Pour écouter/diffuser de la musique en Bluetooth® à partir de votre radio, vous devez appairier votre appareil Bluetooth® à votre radio afin que les deux soient reliés automatiquement. L'appairage crée une « liaison »

permanente afin que deux appareils puissent toujours se reconnaître.

## Appairage de votre appareil Bluetooth®

1. Appuyez sur le bouton Source  pour sélectionner la fonction Bluetooth®. « BT READY » (BT PRÊT) apparaît sur l'affichage et « READY » (PRÊT) clignote toutes les 2 secondes.
2. Activez la fonction Bluetooth® sur votre appareil conformément au mode d'emploi de cet appareil afin de procéder à l'appairage.
3. Appuyez sur le bouton d'appairage  et relâchez-le. « BT PAIR » (APPAIRAGE BT) apparaît sur l'affichage et clignote toutes les secondes. Vous pouvez lancer la recherche de votre radio sur votre appareil Bluetooth®. Lorsque le nom de votre radio s'affiche sur votre appareil Bluetooth®, appuyez sur l'option dans votre liste Bluetooth®.  
Sur d'anciens appareils mobiles (appareils équipés d'une version Bluetooth® antérieure à la version BT2.1), vous devez saisir le code « 0000 ».
4. Votre appareil Bluetooth® va alors être relié à la radio.
5. Lorsque l'appareil est connecté, « BLUETOOTH » reste affiché et le rétroéclairage s'éteint après 10 secondes.

Vous pouvez maintenant écouter de la musique en Bluetooth® sur votre appareil via votre radio.

## Lecture d'un appareil Bluetooth® qui a déjà été apparié

1. Appuyez sur le bouton Source  pour sélectionner la fonction Bluetooth®. « BT READY » (BT PRÊT) apparaît sur l'affichage et « READY » (PRÊT) clignote toutes les 2 secondes.
2. Lancez la recherche de la radio sur votre appareil Bluetooth® et reliez-la. Certains appareils peuvent être reliés automatiquement avec la radio.

Vous pouvez maintenant écouter de la musique en Bluetooth® sur votre appareil via votre radio.

### Remarque :

- a) La radio peut être appariée avec 8 appareils Bluetooth® au maximum. Si vous appariez plus de 8 appareils Bluetooth®, l'historique de pairage est remplacé par l'historique de pairage le plus ancien.
- b) Si deux appareils Bluetooth® cherchent votre radio, la disponibilité de celle-ci apparaît sur les deux.
- c) Si votre appareil Bluetooth® est temporairement déconnecté de votre radio, vous devez reconnecter manuellement votre appareil à la radio.
- d) Si le nom de votre radio apparaît dans la liste de votre appareil Bluetooth® alors que votre appareil ne peut pas se connecter à celle-ci, supprimez l'option correspondant au nom de votre radio de votre liste et appariez à nouveau l'appareil à votre radio en procédant comme décrit précédemment.

- e) La plage de fonctionnement efficace entre la radio et l'appareil apparié est d'environ 10 mètres (30 pieds).
- f) Tout obstacle entre la radio et l'appareil est susceptible de réduire la plage de fonctionnement.

## Déconnexion de votre appareil Bluetooth®

Appuyez sur le bouton d'appairage  et maintenez-le enfoncé pendant 2 à 3 secondes pour déconnecter votre appareil Bluetooth®. « BLUETOOTH » disparaît de l'affichage, indiquant la désactivation de la fonction Bluetooth®.

## Rechargement à partir du port USB (Fig. 10)

Le port USB se trouve sur la façade de la radio. Vous pouvez charger l'appareil USB à partir du port USB.

1. Branchez l'appareil USB, par exemple un iPod, un lecteur MP3 ou un lecteur CD, à l'aide d'un câble USB vendu dans le commerce.
2. Appuyez sur le bouton d'alimentation  pour allumer votre radio.
3. Peu importe que la radio soit branchée sur secteur ou alimentée par batterie, elle est en mesure de charger l'appareil USB lorsqu'elle est allumée et en mode radio FM, en mode BT ou en mode AUX, lesquels apparaissent lorsqu'une source audio externe est raccordée.

### Remarque :

Vous ne pouvez pas charger les appareils USB si le mode AM est sélectionné car la réception du signal radio devient extrêmement faible lors du chargement d'appareils USB.

- Le volume maximum du haut-parleur émettant la puissance de sortie diminue lors du rechargement à partir du port USB.
- La prise USB peut fournir un courant électrique maximum de 1 A ou 5 V.

### Important :

- Avant de brancher votre appareil USB au chargeur, sauvegardez toujours vos données enregistrées sur l'appareil USB. Dans le cas contraire, vous risquez de les perdre par accident.
- Il est possible que le chargeur ne puisse pas alimenter certains appareils USB.
- Retirez le câble USB et fermez le couvercle lorsque vous ne l'utilisez pas ou lorsque le chargement est terminé.
- Ne branchez pas une source d'alimentation dans le port USB. Il y a risque d'incendie. Le port USB est destiné uniquement au rechargement d'appareils de faible tension. Placez toujours le couvercle sur le port USB lorsque vous ne rechargez pas d'appareils de faible tension.
- N'insérez pas de clou, fil, etc., dans le port USB. Vous pourriez provoquer un court-circuit et déclencher un incendie et la formation de fumée.

- Ne branchez pas cette prise USB dans le port USB de votre PC, au risque de provoquer une panne des appareils.

## ENTRETIEN

### ⚠ ATTENTION :

- N'utilisez jamais d'essence, de benzine, de diluant, d'alcool ou de produit similaire. Ces produits risquent de provoquer des décolorations, des déformations ou des fissures.

## Spécifications :

Puissance consommée	12 V C.C./1 200 mA, broche centrale positive
Adaptateur secteur	2 piles UM-3 (AA) de secours
Batteries	Batterie de type « bloc » : 7,2 V à 10,8 V Batterie coulissante : 10,8 V à 18 V
Gamme de fréquences	FM 87,50 - 108 MHz (0,05 MHz/pas) AM (MW) 522 - 1 710 kHz (9 kHz/pas)
Bluetooth®	
Bluetooth® QD ID	58625 (La marque verbale et les logos Bluetooth® sont des marques déposées de Bluetooth SIG, Inc.)
Version Bluetooth®	4.0
Profil Bluetooth®	A2DP/SCMS-T
Puissance d'émission	Spécification Bluetooth®, classe 2
Portée d'émission	10 m au max. (varie selon les conditions d'utilisation)
Codec pris en charge	SBC
Profil Bluetooth® compatible	A2DP
Fonction du circuit	
Haut-parleur	3,5 pouces 8 ohms x 2
Puissance de sortie	7,2 V : 0,5 W x 2 10,8 V : 1,2 W x 2 14,4 V : 2,2 W x 2, 18 V : 3,5 W x 2
Borne d'entrée	diamètre 3,5 mm (AUX IN 1/ AUX IN 2)
Système d'antenne	FM : antenne tige souple courbée AM : antenne ferrite
Dimensions (L x H x P) en mm	282 x 294 x 163

Poids

Batterie	(kg)
(sans la batterie)	4,3
BL7010	4,4
BL1013	4,5
BL1015	
BL1020B	
BL1415	4,6
BL1415N	
BL1815	
BL1815N	
BL1820	
BL1820B	4,7
BL1040B	
BL1430	4,8
BL1430B	
BL1440	
BL1450	
BL1460B	
BL1830	4,9
BL1830B	
BL1840	
BL1840B	
BL1850	
BL1850B	
BL1860B	

# DEUTSCH (Originalanweisungen)

## Symbole

Im Folgenden sind die im Zusammenhang mit diesem Gerät verwendeten Symbole dargestellt. Machen Sie sich vor der Benutzung des Geräts unbedingt mit diesen Symbolen vertraut!



Lesen Sie die Betriebsanleitung!



Nur für EU-Länder

Entsorgen Sie Elektrowerkzeuge, Batterien und Akkus nicht über den Hausmüll! Gemäß der Europäischen Richtlinie über Elektro- und Elektronik- Altgeräte und über Batterien und Akkumulatoren sowie Altbatterien und Altakkumulatoren und ihrer Umsetzung in nationales Recht müssen verbrauchte Elektrowerkzeuge sowie Altbatterien und Altakkumulatoren getrennt gesammelt und einer umweltgerechten Wiederverwertung zugeführt werden.

## WICHTIGE SICHERHEITSHINWEISE

### ⚠️ WARNUNG:

Bei der Verwendung von Elektrogeräten müssen stets grundlegende Sicherheitsmaßnahmen befolgt werden, zu denen auch die im Folgenden genannten gehören, um die Gefahr von Verletzungen, Stromschlägen und Bränden zu verringern.

1. Lesen Sie vor der Verwendung des Geräts die vorliegende Betriebsanleitung sowie die Betriebsanleitung zum Ladegerät aufmerksam durch.
2. Reinigen Sie dieses Gerät lediglich mit einem trockenen Tuch.
3. Stellen Sie dieses Gerät nicht in der Nähe von Wärmequellen wie etwa Radiatoren, Heizregistern, Öfen oder anderen wärmeerzeugenden Apparaturen (einschließlich Verstärker) auf.
4. Verwenden Sie ausschließlich vom Hersteller vorgegebene Anbaugeräte bzw. Zubehörteile.
5. Ziehen Sie bei einem Gewitter, oder wenn Sie das Gerät für längere Zeit nicht verwenden, den Netzstecker dieses Geräts.
6. Ein akkubetriebenes Radio mit eingebauten Akku oder einem herausnehmbaren Akkupack darf nur mit dem angegebenen Ladegerät geladen werden. Ein für einen bestimmten Akkutyp vorgesehenes Ladegerät kann Feuer verursachen, wenn es für andere Akkus verwendet wird.
7. Ein akkubetriebenes Radio darf nur mit den dafür speziell vorgesehenen Akkupacks verwendet werden. Bei Verwendung anderer Akku besteht Brandgefahr.
8. Wenn sich der Akkupack nicht im Werkzeug befindet, dann halten Sie ihn fern von metallenen Objekten, wie etwa: Büroklammern, Münzen, Schlüssel, Nägel, Schrauben oder anderen kleinen Metallgegenständen, die eine Verbindung zwischen den Akkuanschlüssen herstellen können. Ein Kurzschluss der Akkukontakte kann Funken oder

Verbrennungen verursachen und stellt eine Brandgefahr dar.

9. Vermeiden Sie Körperkontakt mit geerdeten Flächen wie Rohren, Radiatoren, Herdplatten und Heiz- und Kühlelementen. Wenn Ihr Körper geerdet ist, besteht bei einem elektrischen Schlag eine erhöhte Gefahr.
10. Bei unsachgemäßem Gebrauch kann Flüssigkeit aus dem Akku austreten; vermeiden Sie in diesem Fall jeglichen Kontakt mit der Flüssigkeit. Wenn Sie versehentlich mit Flüssigkeit aus dem Akku in Berührung geraten, waschen Sie die betroffene Stelle gründlich mit Wasser ab. Wenn die Flüssigkeit in die Augen geraten ist, suchen Sie anschließend umgehend einen Arzt auf. Die aus dem Akku austretende Flüssigkeit kann Hautreizungen und Verbrennungen verursachen.

## BEWAHREN SIE DIESE ANLEITUNG SORGFÄLTIG AUF.

## SPEZIELLE SICHERHEITSREGELN FÜR AKKUBLOCK

1. Lesen Sie vor der Verwendung des Akkublocks alle Anweisungen und Sicherheitshinweise für das Akkuladegerät (1), den Akku (2) und das Produkt (3), für das der Akku verwendet wird, sorgfältig durch.
2. Der Akkublock darf nicht zerlegt werden.
3. Falls die Betriebsdauer erheblich kürzer wird, beenden Sie den Betrieb umgehend. Andernfalls besteht die Gefahr einer Überhitzung sowie das Risiko möglicher Verbrennungen und sogar einer Explosion.
4. Wenn Elektrolyt in Ihre Augen gerät, waschen Sie diese mit klarem Wasser aus und suchen Sie sofort einen Arzt auf. Andernfalls können Sie Ihre Sehfähigkeit verlieren.
5. Vermeiden Sie einen Kurzschluss des Akkublocks:
  - (1) Die Kontakte dürfen nicht mit leitendem Material in Berührung kommen.
  - (2) Der Akkublock darf nicht in einem Behälter aufbewahrt werden, in dem sich andere metallische Gegenstände wie beispielsweise Nägel, Münzen usw. befinden.
  - (3) Der Akkublock darf weder Feuchtigkeit noch Regen ausgesetzt werden. Ein Kurzschluss des Akkus kann zu hohem Kriechstrom, Überhitzung, möglichen Verbrennungen und sogar zu einer Zerstörung des Werkzeugs führen.
6. Werkzeug und Akkublock dürfen nicht an Orten aufbewahrt werden, an denen Temperaturen von 50°C oder darüber erreicht werden können.
7. Beschädigte oder verbrauchte Akkus dürfen nicht verbrannt werden. Der Akkublock kann in den Flammen explodieren.
8. Lassen Sie den Akku nicht fallen und vermeiden Sie Schläge gegen den Akku.
9. Verwenden Sie niemals einen beschädigten Akku.
10. Lesen Sie die Anleitung zum Austauschen des Akkus sorgfältig durch, um Gefahren zu vermeiden.



Und der max. Entladestrom des Akkus muss größer oder gleich 8 A sein.

**⚠️ ACHTUNG:**

- Bei unsachgemäßer Verwendung von Ersatzakkus besteht Explosionsgefahr.
- Als Ersatzteile dürfen nur Akkus des gleichen Typs verwendet werden.

## Erläuterung der Gesamtdarstellung (Abb. 1)

1. USB-Stromversorgungsanschluss
2. Ein/Aus-Taste/Einschlaffunktion
3. Wellenbereichstaste
4. Radiowecker
5. Summeralarm
6. Stationsvorwahltaste/Stationsvorwahltaste 1 dient als Bluetooth®-Pairing-Taste
7. Menü-/Infotaste
8. Lautstärkeregelung/Sendersuchlauf/Auswahlregelung
9. Buchse DC IN
10. Buchse AUX IN 1
11. LCD-Display
12. Griff
13. Flexible Stabantenne
14. Akkufachverriegelung
15. Lautsprecher
16. Akkuabdeckung
17. Eingangsbuchse (AUX IN 2)
18. Batteriefach (für Haupt-Akkupack und Backup-Batterien)
19. Oberseite
20. Links
21. Vorderseite
22. Rechts
23. Rückseite; mit geschlossener Akkuabdeckung
24. Rückseite; mit geöffneter Akkuabdeckung
25. Akkublock
26. Knopf
27. Anzeigenlampen
28. Akkuprüftaste

### LCD-Display:

- A. Radiowecker
- B. Summeralarm
- C. Stereo-Symbol
- D. Akkuspannung zu niedrig
- E. Uhr
- F. Frequenz
- G. RDS (Radio Data System)
- H. Status der Einschlaffunktion
- I. Uhrzeitanzeige AM/PM (vormittags/nachmittags)

## Akku einsetzen

### Hinweis:

Lassen Sie die Backup-Batterien im Fach, damit keine in den Senderspeichern gespeicherten Daten verloren gehen.

### Backup-Batterie Installation

1. Ziehen Sie die Akkufachverriegelung heraus, um das Akkufach zu entriegeln. Das Akkufach enthält ein Hauptakkufach und ein Backup-Batteriefach. **(Abb. 2)**

2. Entfernen Sie die Abdeckung des Backup-Batteriefachs und setzen Sie 2 neue Batterien (UM-3, Größe AA) ein. Stellen Sie sicher, dass die Batterien gemäß der in dem Fach abgebildeten Polarität ausgerichtet sind. Setzen Sie die Akkuabdeckung wieder ein. **(Abb. 3)**
3. Setzen Sie nach dem Einsetzen der Backup-Batterien den Haupt-Akkupack in das Radio ein. Folgende Tabelle führt die für dieses Radio geeigneten Akkupacks auf.

Die folgende Tabelle zeigt die pro Ladungsvorgang mögliche Betriebsdauer im Radiowiedergabemodus an.

Akkuladung	Nennspannung des Akkublocks				Bei lautsprecherleistung = 50 mW + 50 mW (Einheit: Stunde) (circa)	
	7,2 V	10,8 V	14,4 V	18 V	Im Radiobetrieb oder über AUX-Buchse	Im Bluetooth®- Betrieb mit USB-Aufladung
1,0 Ah	BL7010				7,0	0,8
1,3 Ah		BL1013			8,5	1,5
			BL1415	BL1815	9,0	2,0
1,5 Ah		BL1015			9,5	1,8
			BL1415N		10	2,0
				BL1815N		2,5
2,0 Ah		BL1020B			13	2,5
				BL1820/ BL1820B	14	3,5
3,0 Ah			BL1430/ BL1430B		20	4,5
				BL1830/ BL1830B	21	5,0
4,0 Ah		BL1040B			26	5,0
			BL1440		27	6,0
				BL1840/ BL1840B	28	7,0
5,0 Ah			BL1450		34	8,0
				BL1850/ BL1850B	35	8,5
6,0 Ah			BL1460B		37	8,5
				BL1860B	42	10

 : Aufsteckakku

 : Einschubakku

#### Hinweis:

Obige Tabelle mit den Akku-Betriebszeiten dient lediglich zu Referenzzwecken. Die tatsächliche Betriebsdauer kann je nach verwendetem Akkutyp und den vorhandenen Lade- und Betriebsbedingungen abweichen.

### Einschubakku einsetzen bzw. entfernen (Abb. 4 und 5)

- Zum Einsetzen des Akkublocks müssen Sie die Akkublockzunge zur inneren Gehäusenut ausrichten und den Akkublock in Position schieben. Setzen Sie den Akkublock unbedingt vollständig ein, bis er mit einem Klick einrastet.
- Ist weiterhin der oben auf dem Knopf befindliche rote Bereich sichtbar, dann ist der Akkublock nicht ganz eingerastet. Setzen Sie den Akkublock vollständig ein, bis der rote Bereich nicht mehr sichtbar ist. Andernfalls kann der Akkublock versehentlich aus dem Gerät fallen und Sie oder umstehende Personen verletzen.
- Wenden Sie keine Gewalt beim Einsetzen des Akkublocks an. Wenn der Akkublock nicht leicht hineingleitet, dann haben Sie ihn nicht richtig ausgerichtet.
- Zum Entfernen des Akkublocks müssen Sie den auf der Vorderseite des Akkublocks befindlichen Knopf verschieben und gleichzeitig den Akkublock aus dem

Gerät herausziehen bzw. drücken Sie die zu beiden Seiten des Blocks befindlichen Knöpfe.

### Aufsteckakku einsetzen bzw. entfernen (Abb. 6 und 7)

- Zum Einsetzen des Akkublocks müssen Sie die Akkublockzunge an der inneren Gehäusenut ausrichten und den Akkublock hineinschieben.
- Drücken Sie zum Entfernen des Akkublocks die an der Akkuseite befindlichen Knöpfe und ziehen Sie den Akkublock heraus.

Setzen Sie die Akkufachverriegelung wieder auf der ursprünglichen Position auf.

Eine verminderte Leistung, Klangverzerrungen, eine stotternde Klangwiedergabe oder die gleichzeitige Anzeige des Akkusymbols  (Akkuspannung zu niedrig) und der Meldung „POWERFAIL“ auf dem Display sind Anzeichen dafür, dass das Haupt-Akkupack getauscht werden muss.

### Hinweis:

























Der Akkupack kann nicht über den mitgelieferten Netzadapter geladen werden.

Wenn das Akkusymbol  (Akkuspannung zu niedrig) angezeigt wird und ein „EMPTY“ blinkt, müssen die Backup-Batterien getauscht werden.

## Anzeigen der Restladung des Akkus (Abb. 8)

### Nur für Akkublöcke mit einem „B“ am Ende der Modellnummer

Drücken Sie zum Anzeigen der Restladung des Akkus die Akkuprüftaste. Die Anzeigenlampen leuchten dann wenige Sekunden lang auf.

Anzeigenlampen			Verbleibende Akkulation
 Leuchtet	 Aus	 Blinkt	
			75% bis 100%
			50% bis 75%
			25% bis 50%
			0% bis 25%
			Laden Sie den Akku auf.
 	 ↑ 	 ↓ 	Möglicherweise liegt ein Defekt des Akkus vor.

015658

### Hinweis:

- In Abhängigkeit von den Bedingungen bei Gebrauch und von der Umgebungstemperatur kann der angezeigte Ladezustand geringfügig vom tatsächlichen Ladezustand abweichen.

## Betrieb mit flexibler Stabantenne (Abb. 9)

Richten Sie die flexible Stabantenne wie in der Abbildung dargestellt auf.

## Betrieb mit mitgeliefertem Netzadapter (Abb. 10)





Entfernen Sie den Gummischutz und stecken Sie den Netzadapterstecker in die an der linken Radioseite befindliche Gleichspannungsbuchse. Stecken Sie den Netzadapter in eine herkömmliche Netzsteckdose. Bei einem Radiobetrieb mit Netzadapter wird automatisch der Akkupack getrennt. Bei nicht betriebemem Radio muss der Netzadapter aus der Steckdose gezogen werden.

### Hinweis:

Wenn der Netzadapter Störungen des Radioempfangs im AM-Frequenzbereich verursacht, müssen Sie das Radio

in einem Abstand von mindestens 30 cm zum Netzadapter aufstellen.



## Radiobetrieb – AM/FM-Senderschlauf

1. Schalten Sie das Radio ein, indem Sie die Ein/Aus-Taste  drücken.
2. Drücken Sie die Wellenbereichstaste , um zwischen AM- oder FM-Band zu wählen.
3. Drücken Sie für einen Sendersuchlauf dauerhaft die Sendersuchlautstaste . Das Radio scannt das AM/FM-Band ab der aktuell angezeigten Frequenz und stoppt bei einer Radiostation ausreichender Stärke automatisch den Scanvorgang.
4. Nach einigen Sekunden aktualisiert sich das Display. Das Display zeigt die Frequenz des gefundenen Signals an.
5. Um einen anderen Sender zu suchen, müssen Sie erneut die Sendersuchlautstaste  gedrückt halten.
6. Wenn das Ende des Frequenzbereichs erreicht wurde, beginnt das Radio den Suchlauf wieder am Anfang des Frequenzbereichs.
7. Drehen Sie die Sendersuchlautstaste , um die gewünschte Lautstärke einzustellen.

### Hinweis:

- Stellen Sie während der Lautstärkeeinstellung sicher, dass in der Anzeige NICHT das FM/AM-Symbol leuchtet.
  - Wenn das AM/FM-Symbol blinkt, können Sie die Sender manuell einstellen (siehe Abschnitt „Manuelle Sendereinstellung – AM/FM“).
8. Um das Radio auszuschalten, drücken Sie die Ein/Aus-Taste .

## Manuelle Sendereinstellung – AM/FM

1. Schalten Sie das Radio ein, indem Sie die Ein/Aus-Taste  drücken.
2. Drücken Sie die Wellenbereichstaste , um zwischen AM- oder FM-Band zu wählen.
3. Drücken Sie die Sendersuchlautstaste : Die Symbole FM bzw. AM blinken.



### Hinweis:

- Die Blinkdauer der Symbole FM/AM beträgt ca. 10 Sekunden. Nur innerhalb dieses Zeitraums ist eine manuelle Sendereinstellung möglich.
  - Falls Sie während des Blinkens der FM/AM-Symbole die Lautstärke einstellen möchten, müssen Sie die Sendersuchlautstaste drücken, um das Blinken zu beenden. Anschließend können Sie durch Drehen der Sendersuchlautstaste die Lautstärke einstellen.
4. Drehen Sie die Sendersuchlautstaste , um eine Radiostation einzustellen.

5. Wenn das Ende des Frequenzbereichs erreicht wurde, beginnt das Radio den Suchlauf wieder am Anfang des Frequenzbereichs.
6. Drehen Sie die Sendersuchlaufaste , um die gewünschte Lautstärke einzustellen.

## Radiostation im AM/FM-Modus voreinstellen

Für das AM- und FM-Band stehen jeweils 5 Stationsspeicher zur Verfügung. Die Funktionsweise ist für jedes Frequenzband gleich.

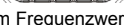
1. Schalten Sie das Radio ein, indem Sie die Ein/Aus-Taste  drücken.
2. Drücken Sie die Wellenbereichstaste , um das gewünschte Frequenzband auszuwählen. Stellen Sie anhand der oben aufgeführten Schritte die gewünschte Radiostation ein.
3. Halten Sie die gewünschte Stationsvorwahlstaste (1 bis 5)  gedrückt, bis das Display nach dem Frequenzwert beispielsweise „P4“ anzeigt. Die Station wird nun unter der voreingestellten Nummer gespeichert. Wiederholen Sie diese Schritte für die verbleibenden Senderspeicher ganz nach Wunsch.
4. Voreingestellte Stationen, die Sie bereits gespeichert haben, werden anhand der oben aufgeführten Vorgehensweise wieder überschrieben.



## Displaymodi – FM

Das Radio bietet im FM-Modus eine Vielzahl an Displayoptionen.



1. Drücken Sie wiederholt die Menü-/Infotaste , um die RDS-Informationen der aktuell eingestellten Radiostation anzuzeigen.
  - a. Sendername Zeigt den Namen der aktuell eingestellten Radiostation an.
  - b. Programmart Zeigt den Typ der eingestellten Radiostation an, beispielsweise Pop, Classic, News usw.
  - c. Radiotext Zeigt Radiotextmeldungen an, beispielsweise News usw.
  - d. Jahr/Tag Zeigt das Jahr und den Wochentag gemäß der Datumseinstellung des Radios an.
  - e. Datum/Tag Zeigt das Datum und den Wochentag gemäß der Datumseinstellung des Radios an.
  - f. Frequenz Zeigt die FM-Frequenz der aktuell eingestellten Radiostation an.

## FM-Stereo (auto)/Mono

Ist das Empfangssignal der eingestellten FM-Radiostation zu schwach, ist möglicherweise ein Rauschen hörbar. Dieses Rauschen kann reduziert werden, indem die Radiostation im Mono- statt im Stereomodus wiedergegeben wird.

1. Drücken Sie die Ein/Aus-Taste , um das FM-Band zu wählen und stellen Sie die gewünschte FM-Station nach oben beschriebener Anleitung ein.
2. Halten Sie die Menü-/Infotaste  gedrückt, um zur Menüeinstellung zu gelangen.
3. Drehen Sie die Sendersuchlaufaste , bis das Display die FM Auto/Mono-Einstellung anzeigt. Drücken Sie bei Auto-Einstellung die Sendersuchlaufaste, um für eine Rauschminderung in den Monomodus zu wechseln. Drücken Sie zur Auswahl der Option die Sendersuchlaufaste.





## Voreingestellte Radiostation im AM/FM-Modus wiederaufrufen





1. Schalten Sie das Radio ein, indem Sie die Ein/Aus-Taste  drücken.
2. Drücken Sie die Wellenbereichstaste , um zwischen AM- oder FM-Band zu wählen.
3. Drücken Sie kurz die gewünschte Stationsvorwahlstaste , damit das Radio zu einer der gespeicherten Radiostationen wechselt.

## Uhrzeit und Weckalarm

### Format von Uhrzeit und Datum einstellen

Für die im Standby-Modus und im Abspielmodus angezeigte Uhranzeige kann ein unterschiedliches Format festgelegt werden. Das ausgewählte Format wird anschließend auch zum Einstellen der Weckalarme verwendet.















1. Halten Sie die Menü-/Infotaste  gedrückt, um zur Menüeinstellung zu gelangen.
2. Drehen Sie die Sendersuchlaufaste , bis das Display „CLOCK xxH“ anzeigt. Drücken Sie zur Einstellung die Sendersuchlaufaste . Das Zeitformat beginnt zu blinken.
3. Drehen Sie die Sendersuchlaufaste , um entweder das 12- oder 24-Stunden-Format auszuwählen. Drücken Sie die Sendersuchlaufaste , um die Auswahl des Zeitformats zu bestätigen.
 

**Hinweis:** Bei Auswahl des 12-Stunden-Formats verwendet das Radio die 12-Stunden-Uhr für die Einstellung.
4. Halten Sie die Menü-/Infotaste  gedrückt, um zur Menüeinstellung zu gelangen.
5. Drehen Sie die Sendersuchlaufaste , bis das Display ein Datum (z. B. THU APR 3) anzeigt. Drücken Sie zur Einstellung die Sendersuchlaufaste . Das Datumsformat beginnt zu blinken.
6. Drehen Sie die Sendersuchlaufaste , um das gewünschte Datumsformat auszuwählen. Drücken Sie

die Sendersuchlaufaste , um Ihre Auswahl zu bestätigen.





Radiouhrzeit ist 5 Tage nach jeder Synchronisation der Radiozeit mit RDS CT gültig.

### Uhrzeit und Datum einstellen

1. Halten Sie die Menü-/Infotaste  gedrückt.
2. Drehen Sie die Sendersuchlaufaste , bis das Display „CLOCK ADJ“ anzeigt. Drücken Sie für eine Einstellung die Sendersuchlaufaste .
3. Die Stundenanzeige im Display beginnt zu blinken. Drehen Sie die Sendersuchlaufaste , um die gewünschte Stunde auszuwählen, und drücken Sie die Sendersuchlaufaste , um die Einstellung zu bestätigen. Drehen Sie anschließend die Sendersuchlaufaste , um die gewünschte Minute auszuwählen, und drücken Sie die Sendersuchlaufaste , um die Einstellung zu bestätigen.
4. Drehen Sie die Sendersuchlaufaste , bis das Display „DATE ADJ“ anzeigt. Drücken Sie für eine Einstellung die Sendersuchlaufaste .
5. Drehen Sie die Sendersuchlaufaste , um das gewünschte Jahr auszuwählen, und drücken Sie die Sendersuchlaufaste , um die Einstellung zu bestätigen. Drehen Sie anschließend die Sendersuchlaufaste , um den gewünschten Monat auszuwählen, und drücken Sie die Sendersuchlaufaste , um die Einstellung zu bestätigen. Drehen Sie anschließend die Sendersuchlaufaste , um das gewünschte Datum auszuwählen, und drücken Sie die Sendersuchlaufaste , um die Einstellung zu bestätigen.

### RDS – Radio Data System







Wenn Sie die Uhrzeit mit Hilfe der RDS-Funktion einstellen, synchronisiert das Radio die Uhrzeit bei jedem Sendersuchlauf über RDS mit CT-Signalen.

1. Halten Sie bei Einstellung einer Radiostation mit RDS-Datenübertragung dauerhaft die Menü-/Infotaste  gedrückt.
2. Drehen Sie die Sendersuchlaufaste , bis das Display „RDS CT“ und ein Uhrensymbol anzeigt. Drücken Sie für eine Einstellung die Sendersuchlaufaste .
3. Drehen Sie die Sendersuchlaufaste , bis das Display „RDS CT“ anzeigt. Drücken Sie die Sendersuchlaufaste , um die Einstellung zu bestätigen. Die Uhrzeit des Radios wird automatisch nach dem empfangenen RDS-Signal eingestellt.
4. Nach Abschluss dieser Maßnahme zeigt das im LCD-Display erscheinende RDS-Symbol an, dass es sich bei der Radiozeit um die RDS-Uhrzeit handelt. Die

### Weckzeit einstellen

Am Radio können zwei Weckalarmzeiten eingestellt werden, jeweils für AM/FM-Radio oder Summeralarm. Die Weckalarme können entweder im Standby- oder Wiedergabemodus des Radios eingestellt werden.

#### a. Einstellen der Radioweckerzeit:

1. Das Radio kann bei ein- oder ausgeschaltetem Radio eingestellt werden.
2. Halten Sie die Radioweckertaste  gedrückt: Das Radioweckersymbol und die Stundenanzeige blinken, begleitet von einem Piepton.
3. Während das Radioweckersymbol  blinkt, drehen Sie, um die Stunde auszuwählen, die Sendersuchlaufaste . Drücken Sie erneut die Sendersuchlaufaste , um die Stundeneinstellung zu bestätigen. Drehen Sie anschließend die Sendersuchlaufaste , um die gewünschte Minute auszuwählen, und drücken Sie die Sendersuchlaufaste , um die Einstellung zu bestätigen.
4. Drehen Sie die Sendersuchlaufaste, um im Display die Häufigkeitsoptionen für den Weckalarm anzuzeigen.

Es stehen folgende Weckalarmoptionen zur Verfügung:

ONCE: Der Weckalarm ertönt 1 Mal.

DAILY: Der Weckalarm ertönt jeden Tag.

WEEKDAY: Der Weckalarm ertönt nur an Wochentagen.

WEEKEND: Der Weckalarm ertönt nur an Wochenenden.

Drücken Sie die Sendersuchlaufaste , um die Einstellung zu bestätigen.

5. Während das Radioweckersymbol blinkt, drehen Sie die Sendersuchlaufaste, um den gewünschten Wecksender auszuwählen; drücken Sie anschließend die Sendersuchlaufaste, um die Auswahl zu bestätigen.
6. Drehen Sie die Sendersuchlaufaste, um die gewünschte Lautstärke auszuwählen, und drücken Sie die Sendersuchlaufaste, um die Lautstärke zu bestätigen. Die Einstellung des Radioweckers ist jetzt abgeschlossen.

#### Hinweis:

Falls kein neuer Radioweckersender ausgewählt wird, wird der letzte Sender ausgewählt.







#### Hinweis:

Falls der ausgewählte AM/FM-Wecksender bei Ertönen des Weckalarms nicht verfügbar ist, wird stattdessen der Summeralarm verwendet.

## b. Einstellen des HWS-Summeralarms (Humane Wake System, leise beginnender Alarmton):

Ein Piepton wird aktiviert, wenn der HWS-Summeralarm ausgewählt wird.

Der Alarmton wird eine Minute lang alle 15 Sekunden kürzer abgespielt, gefolgt von einer Minute Stille, bevor der Zyklus wiederholt wird.

1. Der Summeralarm kann bei ein- oder ausgeschaltetem Radio eingestellt werden.
2. Halten Sie die Summeralarmtaste  gedrückt: Das Symbol und die Stundenanzeige blinken, begleitet von einem Piepton.
3. Während das Summeralarmsymbol  blinkt, drehen Sie, um die Stunde auszuwählen, die Sendersuchlaufaste . Drücken Sie erneut die Sendersuchlaufaste , um die Stundeneinstellung zu bestätigen. Drehen Sie anschließend die Sendersuchlaufaste , um die gewünschte Minute auszuwählen, und drücken Sie die Sendersuchlaufaste , um die Einstellung zu bestätigen.
4. Drehen Sie die Sendersuchlaufaste und im Display werden die Häufigkeitsoptionen für den Weckalarm angezeigt.

Es stehen folgende Weckalarmoptionen zur Verfügung:

ONCE: Der Weckalarm ertönt 1 Mal.

DAILY: Der Weckalarm ertönt jeden Tag.

WEEKDAY: Der Weckalarm ertönt nur an Wochentagen.

WEEKEND: Der Weckalarm ertönt nur an Wochenenden.

Drücken Sie die Sendersuchlaufaste , um die Einstellung zu bestätigen.

### Hinweis:

Für den Summeralarm ist keine Lautstärkeanpassung möglich.

## Wenn der Weckalarm ertönt





Drücken Sie die Ein/Aus-Taste , um einen aktivierten Weckalarm abzubrechen.

## Weckalarm deaktivieren bzw. abbrechen

Zum Deaktivieren eines aktiven Weckalarms drücken Sie entweder die Ein/Aus-Taste  oder halten Sie die entsprechende Alarmtaste gedrückt, um den Weckalarm abzubrechen.





## Schlummerfunktion

1. Wenn der Weckalarm ertönt, drücken Sie eine beliebige Taste außer der Ein/Aus-Taste , um den Weckalarm für 5 Minuten verstummen zu lassen. Das Display zeigt „SNOOZE“ an.

2. Zum Einstellen der Ruhezeit für die Schlummerfunktion halten Sie die Menü-/Infotaste  gedrückt, um zur Menüeinstellung zu gelangen.
3. Drehen Sie die Sendersuchlaufaste , bis das Display „SNOOZE X“ anzeigt. Drücken Sie zur Einstellung die Sendersuchlaufaste . Drehen Sie die Sendersuchlaufaste , um die Ruhezeit für die Schlummerfunktion auf 5, 10, 15 oder 20 Minuten einzustellen.
4. Drücken Sie die Ein/Aus-Taste , um die Schlummerfunktion bei einem ausstehenden Alarm abzubrechen.







## Einschlaffunktion

Das Radio schaltet nach Verstreichen einer voreingestellten Zeit automatisch aus. Die Einschlaffunktion kann auf 60, 45, 30, 15, 120 und 90 Minuten eingestellt werden.

1. Drücken und halten Sie die Ein/Aus-Taste , um die Einschlaffunktion aufzurufen. Das Display zeigt „SLEEP XX“ an.
2. Halten Sie die Ein/Aus-Taste  weiterhin gedrückt, damit das Display die Einschlaffunktionsoptionen anzeigt. Lassen Sie die Taste los, wenn das Display die gewünschte Einschlafffunktionseinstellung anzeigt. Die Einstellung wird gespeichert und das LC-Display kehrt zur normalen Anzeige zurück.
3. Das Radio schaltet sich automatisch nach Verstreichen der voreingestellten Zeit aus. Das Display zeigt das Symbol der Einschlafffunktion  an.
4. Zum Abbrechen der Einschlafffunktion vor Verstreichen der voreingestellten Zeit drücken Sie einfach die Ein/Aus-Taste , um das Radio manuell auszuschalten.



## Loudness

Mit Hilfe der Loudness-Funktion können Sie tiefere und höhere Klangfrequenzen Ihres Radios ausgleichen.

1. Halten Sie die Menü-/Infotaste  gedrückt, um zur Menüeinstellung zu gelangen.
2. Drehen Sie die Sendersuchlaufaste , bis das Display „LOUD ON“ oder „LOUD OFF“ anzeigt. Drücken Sie für eine Einstellung die Sendersuchlaufaste .
3. Drehen Sie die Sendersuchlaufaste , um mit ON die Loudness-Funktion zu aktivieren. Drücken Sie anschließend die Sendersuchlaufaste , um die Einstellung zu bestätigen.
4. Wählen Sie zum Ausschalten der Loudness-Funktion OFF und drücken Sie die Sendersuchlaufaste , um die Einstellung zu bestätigen.

## Zusatzeingangsbuchse



Es stehen zwei 3,5 mm-Stereo-Zusatzeingangsbuchsen zur Verfügung. Eine dieser Zusatzeingangsbuchsen befindet sich an der Vorderseite des Radios (AUX IN 1); die andere im Batteriefach (AUX IN 2).

1. Schließen Sie eine externe Audioquelle (beispielsweise iPod, MP3- oder CD-Player) an die Zusatzeingangsbuchse an.
2. Drücken Sie wiederholt die Wellenbereichstaste , bis das Display AUX IN 1 oder 2 anzeigt.
3. Stellen Sie die Lautstärke an Ihrem iPod, MP3- oder CD-Player ein, um einen adäquaten Signalpegel vom Player zu gewährleisten. Stellen Sie anschließend die Lautstärke über die Sendersuchlauffaste  am Radio für einen angenehmen Hörgenuss ein.

## Audiowiedergabe über Bluetooth®

Sie müssen Ihr Bluetooth®-Gerät zuerst mit Ihrem Radio koppeln (Pairing), bevor Sie automatisch über Ihr Radio Audiodateien abspielen/streamen können. Durch das Pairing entsteht eine permanente Verbindung, durch die sich zwei Geräte immer gegenseitig identifizieren können.

### Pairing-Vorgang (Koppelung) mit Ihrem Bluetooth®-Gerät durchführen

1. Drücken Sie zur Auswahl der Bluetooth®-Funktion die Wellenbereichstaste . Das Display zeigt „BT READY“ an und es blinkt alle 2 Sekunden die Meldung „READY“ auf.
2. Aktivieren Sie die Bluetooth®-Funktion Ihres Bluetooth®-fähigen Geräts gemäß dem dazugehörigen Benutzerhandbuch.
3. Halten Sie die Pairing-Taste  gedrückt: Das Display zeigt anschließend im 1-Sekunden-Blinktakt „BT PAIR“ an. Führen Sie nun auf Ihrem Bluetooth®-Gerät eine Suche nach Ihrem Radio aus. Wenn der Name Ihres Radios auf Ihrem Bluetooth®-Gerät angezeigt wird, wählen Sie diesen Eintrag auf Ihrer Bluetooth®-Liste an.  
Bei älteren Mobilgeräten (d.h. Bluetooth®-Geräten BT2.1 bzw. älter) müssen Sie möglicherweise das Passwort „0000“ eingeben.
4. Ihr Bluetooth®-Gerät wird mit dem Radio verbunden.
5. Nach erfolgreicher Verbindung zeigt das Display dauerhaft „BLUETOOTH“ an und die Hintergrundbeleuchtung dimmt nach 10 Sekunden ab. Sie können nun von Ihrem Bluetooth®-Gerät Audiodateien über Ihr Radio abspielen.

### Wiedergabe eines Bluetooth®-Geräts, das bereits über Pairing verbunden ist

1. Drücken Sie zur Auswahl der Bluetooth®-Funktion die Wellenbereichstaste . Das Display zeigt „BT

READY“ an und es blinkt alle 2 Sekunden die Meldung „READY“ auf.

2. Suchen Sie Ihr Radio auf Ihrem Bluetooth®-Gerät und stellen Sie eine Verbindung her. Manche Geräte verbinden sich eventuell automatisch mit dem Radio. Sie können nun von Ihrem Bluetooth®-Gerät Audiodateien über Ihr Radio abspielen.

#### Hinweis:

- a) Das Radio kann über Pairing mit bis zu 8 Bluetooth®-Geräten gekoppelt werden. Wenn Sie mehr als diese Anzahl an Bluetooth®-Geräten koppeln, wird der Pairing-Verlauf beginnend mit dem ältesten Pairing überschrieben.
- b) Sollten 2 Bluetooth®-Geräte gleichzeitig nach Ihrem Radio suchen, zeigt es auf beiden Geräten seine Pairing-Bereitschaft an.
- c) Wenn die Verbindung Ihres Bluetooth®-Geräts zum Radio vorübergehend unterbrochen ist, müssen Sie die Verbindung zwischen dem Gerät und dem Radio wieder manuell aufbauen.
- d) Wenn Ihr Bluetooth®-Gerät zwar den Namen Ihres Radios auflistet, aber keine Verbindung aufbaut, löschen Sie bitte den Eintrag mit dem Namen Ihres Radios von der Liste und führen Sie für das Gerät erneut ein Pairing mit Ihrem Radio aus (siehe oben).
- e) Der effektive Betriebsbereich zwischen dem Radio und dem über Pairing verbundenen Bluetooth®-Gerät beträgt ca. 10 m.
- f) Etwas Hindernisse zwischen dem Radio und dem Bluetooth®-Gerät können allerdings den Betriebsbereich einschränken.

### Verbindung zu Ihrem Bluetooth®-Gerät unterbrechen

Halten Sie 2-3 Sekunden lang die Pairing-Taste  gedrückt, um die Verbindung zu Ihrem Bluetooth®-Gerät zu unterbrechen. Auf dem Display verschwindet wieder die „BLUETOOTH“-Meldung, wodurch die Deaktivierung der Bluetooth®-Verbindung angezeigt wird.

### Ladevorgang über USB-Stromversorgungsanschluss (Abb. 10)

Der USB-Port befindet sich an der Vorderseite des Radios. Sie können ein USB-Gerät über den USB-Port aufladen.

1. Schließen Sie das USB-Gerät, z. B. einen iPod, MP3- oder CD-Spieler, über ein handelsübliches USB-Kabel an.
2. Drücken Sie die Ein/Aus-Taste , um Ihr Radio einzuschalten.
3. Das Radio ist sowohl im Netzbetrieb, als auch im Batteriebetrieb in der Lage, das USB-Gerät aufzuladen, sofern das Radio eingeschaltet ist und sich im FM-Modus, BT-Modus oder bei angeschlossener externer Audio-Quelle im AUX-Modus befindet.

## Hinweis:

Sie können im AM-Modus keine USB-Geräte aufladen, da der Radioempfang durch das Aufladen des USB-Geräts äußerst stark beeinträchtigt wird.

- Beim aktiven USB-Ladevorgang steht nur eine eingeschränkte Lautsprecherleistung zur Verfügung.
- Der USB-Port kann max. 5 V/1 A zur Verfügung stellen.

## Wichtig:

- Vor dem Anschluss Ihres USB-Geräts am Ladeanschluss müssen Sie immer ein Daten-Backup Ihres USB-Geräts ausführen! Ihre Daten könnten sonst möglicherweise durch unvorhersehbare Umstände verloren gehen.
- Der Ladeanschluss kann möglicherweise einige USB-Geräte nicht mit Elektrizität versorgen.
- Schließen Sie die USB-Abdeckung und ziehen Sie das USB-Kabel ab, wenn Sie den USB-Port nicht benutzen.
- Schließen Sie am USB-Port keine Versorgungsspannung an! Es besteht ansonsten Brandgefahr! Der USB-Port ist ausschließlich zum Laden von Niederspannungsgeräten geeignet. Schließen Sie immer die Abdeckung des USB-Ports, wenn Sie kein Niederspannungsgerät laden.
- Niemals Fremdkörper (Nägel, Draht etc.) in den USB-Stromversorgungsanschluss einführen! Es könnte ein Kurzschluss entstehen und einen Brand mit Rauchentwicklung verursachen.
- Schließen Sie niemals den USB-Port des Radios am USB-Port eines PCs an, weil dadurch beide Geräte beschädigt werden können!

## WARTUNG

### ACHTUNG:

- Verwenden Sie zum Reinigen niemals Kraftstoffe, Benzin, Verdünner, Alkohol oder ähnliches. Dies kann zu Verfärbungen, Verformungen oder Rissen führen.

## Technische Daten:

Elektrische Daten	
Netzadapter	Gleichspannung 12 V, 1.200 mA; mittlerer Stift Pluspol
Akku	UM-3 (Größe AA) x 2 für Backup Aufsteckakku: 7,2 V bis 10,8 V Einschubakku: 10,8 V bis 18 V
Frequenzbereich	FM 87,50 - 108 MHz (in Schritten zu 0,05 MHz) AM (MW) 522 - 1.710 kHz (in Schritten zu 9 kHz)
Bluetooth®	
Bluetooth® QD ID	58625 (Die Bluetooth®-Wortmarke und die Bluetooth®-Logos sind eingetragene Marken von Bluetooth SIG, Inc.)
Bluetooth®-Version	4.0
Bluetooth®-Profile	A2DP/SCMS-T
Übertragungsleistung	Bluetooth®-Leistungsklasse 2
Übertragungsbereich	Max. 10 m (je nach Betriebsbedingungen)

Unterstützter Bluetooth®-Codec  
SBC  
Kompatibles Bluetooth®-Profil  
A2DP

Elektrische Daten	
Lautsprecher	3,5 Zoll, 8 Ohm x 2
Ausgangsleistung	7,2 V: 0,5 W x 2 10,8 V: 1,2 V x 2 14,4 V: 2,2 W x 2, 18 V: 3,5 W x 2
Eingangsbuchse	Durchmesser 3,5 mm (AUX IN1/ AUX IN2)
Antennensystem	FM: Flexible Stabantenne Stabantenne AM: Stabantenne
Abmessung (B x H x T) in mm	282 x 294 x 163
Gewicht	

Akkublock	(kg)
(ohne Akku)	4,3
BL7010	4,4
BL1013	
BL1015	4,5
BL1020B	
BL1415	
BL1415N	
BL1815	4,6
BL1815N	
BL1820	
BL1820B	
BL1040B	4,7
BL1430	
BL1430B	
BL1440	4,8
BL1450	
BL1460B	
BL1830	
BL1830B	
BL1840	4,9
BL1840B	
BL1850	
BL1850B	
BL1860B	



## ITALIANO (Istruzioni originali)

### Simboli

Di seguito sono riportati i simboli utilizzati per l'apparecchio. È importante comprenderne il significato prima dell'uso.



Leggere il manuale di istruzioni.



Solo per Paesi UE

Non gettare le apparecchiature elettriche o le batterie tra i rifiuti domestici.

Secondo le Direttive Europee sui rifiuti di apparecchiature elettriche ed elettroniche, su batterie e accumulatori e sui rifiuti di batterie e di accumulatori, e la sua attuazione in conformità alle norme nazionali, le apparecchiature elettriche e le batterie esauste devono essere raccolte separatamente, al fine di essere riciclate in modo eco-compatibile.

## ISTRUZIONI IMPORTANTI PER LA SICUREZZA

### ⚠ AVVERTENZA:

Durante l'utilizzo di utensili elettrici, è necessario adottare misure di sicurezza basilari per ridurre il rischio di incendi, scosse elettriche e lesioni personali, come ad esempio:

1. Leggere attentamente queste istruzioni per l'uso insieme a quelle del caricabatteria prima dell'utilizzo.
2. Pulire solo con un panno asciutto.
3. Non installare vicino a fonti di calore come radiatori, termoregolatori, stufe o altri apparecchi (inclusi gli amplificatori) che producono calore.
4. Utilizzare solo dispositivi opzionali/accessori specificati dal produttore.
5. Scollegare l'apparecchio durante i temporali o durante i periodi di inutilizzo prolungato.
6. Le radio con batteria integrata o separata devono essere ricaricate solo con il caricabatterie specifico per quel tipo di batteria. Un caricabatterie specifico per un determinato tipo di batteria potrebbe comportare il pericolo di incendio se utilizzato con un'altra batteria.
7. Utilizzare la radio a batteria solo con le batterie specifiche. L'utilizzo di batterie diverse potrebbe provocare il pericolo di incendio.
8. Se la batteria non è in uso, tenerla lontana da altri oggetti in metallo quali graffette, monete, chiavi, chiodi, viti o altri piccoli oggetti metallici che possano stabilire un contatto tra un terminale e l'altro. Un cortocircuito dei terminali della batteria potrebbe causare scintille, ustioni o incendi.
9. Evitare il contatto con elementi provvisti di collegamento a terra come tubi, radiatori, frigoriferi e altri elementi conduttori. Il rischio di scossa elettrica aumenta se il corpo dell'operatore ha un collegamento a terra.
10. L'uso improprio può provocare la fuoriuscita del liquido della batteria; evitare il contatto con tale liquido. In caso di contatto accidentale sciacquare abbondantemente con acqua. Se il liquido entra in

contatto con gli occhi, consultare un medico. Il liquido della batteria può causare irritazioni o ustioni.

## CONSERVARE QUESTE ISTRUZIONI.

## NORME SPECIFICHE DI SICUREZZA RELATIVE ALLA BATTERIA

1. Prima di utilizzare la batteria, leggere tutte le istruzioni e gli avvisi di sicurezza relativi a (1) caricabatteria, (2) batteria e (3) prodotto utilizzato con la batteria.
2. Non smontare la batteria.
3. Se il tempo di funzionamento è diventato eccessivamente breve, non utilizzare l'utensile. Potrebbero verificarsi surriscaldamenti, ustioni o esplosioni.
4. In caso di contatto dell'elettrolita della batteria con gli occhi, sciacquare con acqua fresca e rivolgersi immediatamente a un medico. Potrebbero verificarsi danni permanenti alla funzionalità visiva.
5. Non cortocircuitare la batteria:
  - (1) Non toccare i terminali della batteria con materiale in grado di condurre elettricità.
  - (2) Evitare di conservare la batteria a contatto con oggetti metallici quali chiodi, monete e così via.
  - (3) Non esporre le batterie all'acqua o alla pioggia. Un cortocircuito può provocare un elevato flusso di corrente, surriscaldamento, ustioni o rotture.
6. Non conservare l'utensile e la batteria a una temperatura superiore a 50 °C.
7. Evitare di smaltire le batterie danneggiate o esaurite bruciandole. Se esposte al fuoco, le batterie possono esplodere.
8. Evitare di far cadere o di colpire la batteria.
9. Non utilizzare batterie danneggiate.
10. Per evitare qualunque rischio, si consiglia di leggere il manuale della batteria sostituibile. La corrente di scarico massima della batteria, inoltre, deve essere maggiore o uguale a 8A.

### ⚠ ATTENZIONE:

- Se la batteria non è sostituita correttamente, potrebbe verificarsi un'esplosione.
- Sostituire la batteria soltanto con una dello stesso tipo o di tipo equivalente.

## Descrizione (Fig. 1)

1. Porta di alimentazione USB
2. Pulsante Power/Timer sveglia
3. Pulsante Source
4. Radiosveglia
5. Allarme acustico
6. Pulsante Preset stations/Preset 1 come pulsante Pair Bluetooth®
7. Pulsante Menu/Info
8. Manopola Volume/Tuning control/Select
9. Presa DC IN
10. AUX IN 1
11. Display LCD

12. Impugnatura
13. Antenna morbida
14. Aprivano batteria
15. Altoparlante
16. Coperchio della batteria
17. Terminale d'ingresso (AUX IN 2)
18. Comparto batterie (comprese batterie principali e batterie di riserva)
19. Alto
20. Sinistra
21. Davanti
22. Destra
23. Dietro; coperchio della batteria chiuso
24. Dietro; coperchio della batteria aperto
25. Batteria
26. Pulsante
27. Spie luminose
28. Pulsante di controllo

### **Display LCD:**

- A. Radiosveglia
- B. Allarme acustico
- C. Simbolo dello stereo
- D. Indicatore di batteria scarica
- E. Orologio
- F. Frequenza
- G. RDS (Radio data system)
- H. Stato di riposo
- I. Indicazione orologio AM/PM

## **Installazione della batteria**

### **Nota:**

Se si conservano le batterie di riserva nell'apposito scomparto si evita la perdita dei dati memorizzati nelle memorie preimpostate.

### **Installazione della Batteria di riserva**

1. Tirare l'aprivano batteria per aprire il comparto delle batterie principali e il comparto delle batterie di riserva. **(Fig. 2)**
2. Rimuovere il coperchio del comparto delle batterie di riserva e inserire 2 batterie UM-3 (misura AA). Assicurarsi che le batterie vengano inserite con la giusta polarità come illustrato. Riposizionare il coperchio della batteria. **(Fig. 3)**
3. Una volta inserite le batterie di riserva, inserire le batterie principali per l'accensione della radio. Di seguito viene riportato l'elenco delle batterie compatibili con questa radio.

La seguente tabella indica il tempo di funzionamento con una singola carica in modalità Radio.

Capacità della batteria	Tensione della batteria				All'uscita altoparlante = 50 mW + 50 mW (unità: ore) (circa)	
	7,2 V	10,8 V	14,4 V	18 V	In modalità radio o AUX	In modalità Bluetooth® con ricarica USB
1,0 Ah	BL7010				7,0	0,8
1,3 Ah		BL1013			8,5	1,5
			BL1415	BL1815	9,0	2,0
1,5 Ah		BL1015			9,5	1,8
			BL1415N		10	2,0
				BL1815N		2,5
2,0 Ah		BL1020B			13	2,5
				BL1820/ BL1820B	14	3,5
3,0 Ah			BL1430/ BL1430B		20	4,5
				BL1830/ BL1830B	21	5,0
4,0 Ah		BL1040B			26	5,0
			BL1440		27	6,0
				BL1840/ BL1840B	28	7,0
5,0 Ah			BL1450		34	8,0
				BL1850/ BL1850B	35	8,5
6,0 Ah			BL1460B		37	8,5
				BL1860B	42	10

 : Batteria cluster

 : Batteria a scorrimento

**Nota:**

La tabella relativa al tempo di funzionamento della batteria sopra riportata è di puro riferimento. Il tempo di funzionamento effettivo potrebbe variare in base al tipo di batteria, alle condizioni di caricamento e all'ambiente di utilizzo.

### Inserimento o rimozione della batteria a scorrimento (Fig. 4 e 5)

- Per inserire la batteria, allineare la linguetta sulla batteria con la scanalatura nell'alloggiamento e farla scorrere in posizione. Inserire a fondo la batteria fino a bloccarla in posizione con uno scatto.
- Se è visibile l'indicatore rosso sul lato superiore del pulsante, significa che la batteria non è completamente inserita. Inserirla a fondo fino alla scomparsa dell'indicatore rosso. In caso contrario, potrebbe fuoriuscire accidentalmente dall'utensile, provocando danni all'operatore o a eventuali osservatori.
- Non forzare l'inserimento della batteria. Se la batteria non scorre agevolmente, significa che la manovra di inserimento non è corretta.
- Per rimuovere la batteria, estrarla dall'utensile facendo scorrere il pulsante sulla parte anteriore della batteria premendo i pulsanti su entrambi i lati della batteria stessa.

### Inserimento o rimozione della batteria cluster (Fig. 6 e 7)

- Per inserire la batteria, allineare la linguetta sulla batteria con la scanalatura nell'alloggiamento e farla scorrere in posizione.
- Per rimuovere la batteria estrarla dal terminale mentre si tengono premuti i pulsanti sul lato della batteria stessa.

Riportare l'aprivano batteria alla posizione originale.

In caso di cadute di alimentazione, distorsioni, "suoni acuti", o quando sul display appaiono il simbolo di batteria scarica  e "POWERFAIL", è necessario sostituire le batterie principali.

**Nota:**









Non è possibile ricaricare la batteria tramite l'adattatore di corrente AC in dotazione.

Quando appare il simbolo di batteria scarica  e lampeggia una "EMPTY", è giunto il momento di sostituire le batterie di riserva.

## Indicazione della capacità residua della batteria (Fig. 8)

**Solo per batterie il cui codice modello termina con "B"**

Premere il pulsante di controllo sulla batteria per visualizzare la capacità residua della batteria. Le spie luminose si illuminano per qualche secondo.

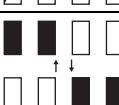
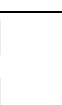
Spie luminose			Capacità residua
Accesa	Spenta	Lampeggiante	
			Dal 75% al 100%
			Dal 50% al 75%
			Dal 25% al 50%
			Dal 0% al 25%
			Caricare la batteria.
			Probabile malfunzionamento della batteria.

015658

### Nota:

- Il valore indicato potrebbe variare leggermente dalla capacità effettiva in base alle condizioni di utilizzo e alla temperatura ambientale.

## Utilizzo dell'antenna morbida (Fig. 9)

Posizionare verticalmente l'antenna morbida come mostrato nella figura.





## Utilizzo dell'adattatore di corrente AC in dotazione (Fig. 10)

Rimuovere la protezione in gomma e inserire la spina dell'adattatore nella presa DC sul lato sinistro della radio. Collegare l'adattatore a una presa di corrente standard. Durante l'utilizzo dell'adattatore, la batteria viene scollegata automaticamente. Se non utilizzato, l'adattatore AC deve essere scollegato dall'alimentazione principale.

### Nota:

Se nella banda AM la radio presenta interferenze a causa dell'adattatore, allontanare la radio di oltre 30 cm dall'adattatore AC.

## Funzionamento della radio – Scansione sintonizzazione AM/FM

1. Premere il pulsante Power  per accendere la radio.
2. Premere il pulsante Source  per selezionare la modalità radio AM o FM.
3. Tenere premuta la manopola Tuning control  per eseguire la sintonizzazione automatica. La radio analizza la banda AM/FM dalla frequenza al momento visualizzata e interrompe automaticamente la scansione appena trova una stazione il cui segnale è sufficientemente forte.
4. Dopo alcuni secondi il display si aggiorna. Il display mostra la frequenza del segnale trovato.
5. Per trovare altre stazioni, tenere premuta come prima la manopola Tuning control .
6. Raggiunta la fine della banda di frequenza, la radio riprende la sintonizzazione partendo dall'estremo opposto della banda.
7. Ruotare la manopola Tuning control  per regolare il livello dell'audio come desiderato.



### Nota:

- Mentre si regola il volume, assicurarsi che FM/AM NON stia lampeggiando sullo schermo.
- Se AM/FM lampeggia sullo schermo è possibile sintonizzare le stazioni manualmente (per maggiori dettagli, vedere la sezione di "Sintonizzazione manuale – AM/FM").

8. Per spegnere la radio, premere il pulsante Power





## Sintonizzazione manuale – AM/FM

1. Premere il pulsante Power  per accendere la radio.
2. Premere il pulsante Source  per selezionare la modalità radio AM o FM.
3. Premere la manopola Tuning control ; in questo modo sarà possibile vedere FM o AM lampeggiare sul display.

### Nota:



- FM/AM lampeggia per circa 10 secondi. Durante questo periodo è consentita solo la sintonizzazione manuale.
- Se si vuole regolare il volume mentre FM/AM sta lampeggiando, premere la manopola Tuning control per arrestare il lampeggiamento. A questo punto, è possibile ruotare la manopola Tuning control per regolare il livello dell'audio.

4. Ruotare la manopola Tuning control  per sintonizzarsi su una stazione.

- Raggiunta la fine della banda di frequenza, la radio riprende la sintonizzazione partendo dall'estremo opposto della banda.
- Utilizzare la manopola Tuning control  per regolare il livello dell'audio come desiderato.

## Preimpostazione delle stazioni in modalità AM/FM

Sono disponibili 5 stazioni preimpostate rispettivamente per la radio AM e FM. Sono utilizzate allo stesso modo per ogni banda di frequenza.

- Premere il pulsante Power  per accendere la radio.
- Premere il pulsante Source  per selezionare la banda di frequenza desiderata. Sintonizzare la stazione radio desiderata come descritto sopra.
- Tenere premuto il pulsante Preset richiesto (da 1 a 5)  finché il display mostra, per esempio, "P4" dopo la frequenza. La stazione viene memorizzata utilizzando il numero preimpostato. Ripetere questa procedura per le restanti preselezioni in base a quanto desiderato.
- È possibile sovrascrivere le stazioni preimpostate già memorizzate seguendo la procedura sopra indicata.



## Modalità di visualizzazione – FM

La radio presenta diverse opzioni di visualizzazione per la modalità radio FM.



- Premere ripetutamente il pulsante Menu/Info  per visualizzare le informazioni RDS relative alla stazione che si sta ascoltando.
  - Nome della stazione Visualizza il nome della stazione che si sta ascoltando.
  - Tipo del programma Visualizza il tipo di stazione che si sta ascoltando (ad esempio Pop, Classica, Notizie, ecc.)
  - Testo della radio Visualizza il messaggio di testo della radio come nuove voci, ecc.
  - Anno/Giorno Visualizza l'anno e il giorno della settimana in base all'impostazione della data della radio.
  - Data/Giorno Visualizza la data e il giorno della settimana in base all'impostazione della data della radio.
  - Frequenza Visualizza la frequenza FM della stazione che si sta ascoltando.

## FM stereo (auto)/mono

Se la stazione radio FM che si sta ascoltando ha un segnale debole si potrebbero udire alcuni fruscii. Per ridurre il fruscio, riprodurre la stazione in mono anziché in stereo.

- Premere il pulsante Power  per selezionare la banda FM e sintonizzarsi sulla stazione FM desiderata come indicato in precedenza.
- Tenere premuto il pulsante Menu/Info  per accedere alle impostazioni del menu.
- Ruotare la manopola Tuning control  finché le impostazioni FM Auto/mono non sono visualizzate sul display. Se l'impostazione è Auto, premere la manopola Tuning control per passare alla modalità Mono e ridurre il fruscio. Premere la manopola Tuning control per selezionare l'opzione.





## Richiamo di una preselezione in modalità AM/FM





- Premere il pulsante Power  per accendere la radio.
- Premere il pulsante Source  per selezionare la modalità radio AM o FM.
- Premere momentaneamente il pulsante Preset desiderato  per sintonizzare la radio su una delle stazioni memorizzate nella memoria preimpostata.

## Orologio e Sveglie

### Impostare il formato dell'ora e della data















Il display dell'orologio utilizzato in modalità stand-by e sulle schermate in modalità di riproduzione può essere impostato su diversi formati. Il formato selezionato viene utilizzato anche per l'impostazione delle sveglie.

- Tenere premuto il pulsante Menu/Info  per accedere alle impostazioni del menu.
- Ruotare la manopola Tuning control  finché "CLOCK xxH" non è visualizzato sul display, quindi premere la manopola Tuning control  per accedere all'impostazione. Il formato dell'ora inizia a lampeggiare.
- Ruotare la manopola Tuning control  per selezionare il formato 12 o 24 ore. Premere la manopola Tuning control  per confermare la scelta del formato dell'orologio.
 

**Nota:** Se è stato scelto il formato 12 ore, per le impostazioni la radio utilizza l'orologio di 12 ore.
- Tenere premuto il pulsante Menu/Info  per accedere alle impostazioni del menu.
- Ruotare la manopola Tuning control  finché una data (es. THU APR 3) non è visualizzata sul display, quindi premere la manopola Tuning control  per accedere all'impostazione. Il formato dell'ora inizia a lampeggiare.
- Ruotare la manopola Tuning Control  per selezionare il formato della data desiderato. Premere





la manopola Tuning control  per confermare la scelta.

### Impostazione data e ora

1. Tenere premuto il pulsante Menu/Info .
2. Ruotare la manopola Tuning control  finché "CLOCK ADJ" non è visualizzato sul display. Premere la manopola Tuning control  per accedere all'impostazione.
3. L'impostazione dell'ora sul display inizia a lampeggiare. Ruotare la manopola Tuning control  per selezionare l'ora desiderata, quindi premere la manopola Tuning control  per confermare l'impostazione. Ruotare quindi la manopola Tuning control  per selezionare il minuto desiderato, quindi premere la manopola Tuning control  per confermare l'impostazione.
4. Ruotare la manopola Tuning control  finché "DATE ADJ" non è visualizzato sul display. Premere la manopola Tuning control  per accedere all'impostazione.
5. Ruotare la manopola Tuning control  per selezionare l'anno desiderato, quindi premere la manopola Tuning control  per confermare l'impostazione. Ruotare quindi la manopola Tuning control  per selezionare il mese desiderato, quindi premere la manopola Tuning control  per confermare l'impostazione. Ruotare quindi la manopola Tuning control  per selezionare la data desiderata, quindi premere la manopola Tuning control  per confermare l'impostazione.

### Radio Data System (RDS)







Quando si imposta l'ora utilizzando la funzione RDS, la radio sincronizza l'orologio ogni volta in cui si sintonizza su una stazione radio RDS con segnali CT.

1. Quando si sintonizza su una stazione che trasmette dati RDS, tenere premuto il pulsante Menu/Info .
2. Ruotare la manopola Tuning control  finché "RDS CT" e il simbolo dell'orologio non sono visualizzati sul display. Premere la manopola Tuning control  per accedere all'impostazione.
3. Ruotare la manopola Tuning control  finché "RDS CT" non è visualizzato sul display. Premere la manopola Tuning control  per confermare l'impostazione. L'ora della radio viene impostata automaticamente in base ai dati RDS ricevuti.
4. Quando l'azione è completata, l'icona RDS appare sul display LCD indicando che l'ora della radio è l'ora RDS. Ogni volta che viene sincronizzata con RDS CT, l'ora della radio è valida per 5 giorni .

### Regolazione della sveglia

La radio dispone di due allarmi, ognuno dei quali può essere impostato per la sveglia con radio AM/FM o con l'allarme acustico. Le sveglie possono essere impostate mentre l'unità è in modalità standby o durante la riproduzione.

#### a. Impostazione ora radiosveglia:

1. La radio può essere attivata sia a radio accesa che a radio spenta.
2. Tenere premuto il pulsante della radiosveglia ; in questo modo il simbolo della radiosveglia e l'ora visualizzata lampeggeranno e si udirà un bip.
3. Mentre il simbolo della radiosveglia  lampeggia, ruotare la manopola Tuning control  per selezionare l'ora, quindi premere di nuovo la manopola Tuning control  per confermare l'impostazione dell'ora. Ruotare quindi la manopola Tuning control  per selezionare il minuto desiderato, quindi premere la manopola Tuning control  per confermare l'impostazione.
4. Ruotare la manopola Tuning control; in questo modo il display mostrerà le opzioni di frequenza per la sveglia. Le opzioni per la sveglia sono le seguenti:  
ONCE - la sveglia suona una volta sola  
DAILY - la sveglia suona ogni giorno  
WEEKDAY - la sveglia suona solo nei giorni feriali  
WEEKEND - la sveglia suona solo nei weekend  
Premere la manopola Tuning control  per confermare l'impostazione.
5. Mentre il simbolo della radiosveglia lampeggia, ruotare la manopola Tuning control per selezionare la stazione e la banda per la sveglia desiderate, quindi premere la manopola Tuning control per confermare la selezione.
6. Ruotare la manopola Tuning control per selezionare il volume desiderato, quindi premere la manopola Tuning control per confermare il volume.  
L'impostazione della radiosveglia è completata.

#### Nota:

Se non viene selezionata alcuna stazione radio, verrà considerata l'ultima registrata.







#### Nota:

Se la stazione AM/FM selezionata non è disponibile al momento del suono dell'allarme, si utilizza l'allarme acustico.

#### b. Impostazione allarme acustico con sistema HWS (Humane Wake System):

Se si seleziona l'opzione HWS verrà attivato un allarme acustico.

Il suono del tono di allarme diventa sempre più ravvicinato ogni 15 secondi per la durata di un minuto, seguito da un minuto di silenzio prima della ripetizione del ciclo.

1. L'allarme acustico può essere attivato sia a radio accesa che a radio spenta.
2. Tenere premuto il pulsante dell'allarme acustico ; in questo modo il simbolo e l'ora visualizzata lampeggeranno e si udirà un bip.
3. Mentre il simbolo dell'allarme acustico  lampeggia, ruotare la manopola Tuning control  per selezionare l'ora, quindi premere di nuovo la manopola Tuning control  per confermare l'impostazione dell'ora. Ruotare quindi la manopola Tuning control  per selezionare il minuto desiderato, quindi premere la manopola Tuning control  per confermare l'impostazione.
4. Ruotare la manopola Tuning control; in questo modo il display mostrerà le opzioni di frequenza per la sveglia. Le opzioni per la sveglia sono le seguenti:  
ONCE - la sveglia suona una volta sola  
DAILY - la sveglia suona ogni giorno  
WEEKDAY - la sveglia suona solo nei giorni feriali  
WEEKEND - la sveglia suona solo nei weekend  
Premere la manopola Tuning control  per confermare l'impostazione.

**Nota:**

Non c'è la regolazione del volume per l'allarme acustico.







## Quando suona la sveglia

Per spegnere la sveglia, premere il pulsante Power .

## Disattivazione/cancellazione sveglia

Per disattivare una sveglia attiva, premere il pulsante Power , oppure tenere premuto il relativo pulsante di allarme per spegnere la sveglia.





## Snooze

1. Quando la sveglia suona, premendo un pulsante qualsiasi diverso dal pulsante Power  la sveglia si disattiva per 5 minuti. "SNOOZE" è visualizzato sul display.
2. Per regolare la durata del silenzio per il timer snooze, tenere premuto il pulsante Menu/Info  per accedere alle impostazioni del menu.
3. Ruotare la manopola Tuning control  finché "SNOOZE X" non è visualizzato sul display, quindi premere la manopola Tuning control  per accedere all'impostazione. Ruotare la manopola Tuning control  per regolare la durata del silenzio tra 5, 10, 15 e 20 minuti per il timer snooze.
4. Per spegnere il timer snooze quando la sveglia è sospesa, premere il pulsante Power .

## Timer sveglia







La radio può essere impostata affinché si spenga automaticamente dopo che è trascorso un intervallo di

tempo prestabilito. L'impostazione del timer sveglia può essere regolata tra 60, 45, 30, 15, 120 e 90 minuti.

1. Tenere premuto il pulsante Power  per configurare le impostazioni del timer sveglia. "SPLEEP XX" è visualizzato sul display.
2. Tenere premuto il pulsante Power  per visualizzare le varie opzioni del timer sveglia sul display. Fermarsi quando l'impostazione desiderata appare sul display. L'impostazione viene salvata e il display LCD torna alla visualizzazione normale.
3. La radio si spegne automaticamente dopo che è trascorso il timer sveglia prestabilito. Il simbolo del timer sveglia  visualizzato sul display indica che il timer sveglia è attivo.
4. Per disattivare la funzione timer sveglia prima che il tempo prestabilito sia trascorso, è sufficiente premere il pulsante Power  per spegnere manualmente l'unità.



## Loudness

È possibile compensare la frequenza inferiore e superiore della radio regolando la funzione loudness.

1. Tenere premuto il pulsante Menu/Info  per accedere alle impostazioni del menu.
2. Ruotare la manopola Tuning control  finché "LOUD ON" o "LOUD OFF" non è visualizzato sul display. Premere la manopola Tuning control  per accedere all'impostazione.
3. Ruotare la manopola Tuning control  per scegliere ON e attivare la funzione loudness, quindi premere la manopola Tuning control  per confermare l'impostazione.
4. Per disattivare la funzione loudness, selezionare OFF e premere la manopola Tuning control  per confermare l'impostazione.

## Presa di ingresso ausiliario



Sono fornite due prese di ingresso stereo ausiliario da 3,5 mm. Una si trova nella parte anteriore della radio (AUX IN 1), l'altra si trova nel comparto batterie (AUX IN 2).

1. Collegare una sorgente audio esterna (ad esempio, un lettore CD, MP3 o iPod) alla presa di ingresso ausiliario.
2. Premere ripetutamente e rilasciare il pulsante Source  finché AUX IN 1 o 2 non è visualizzato.
3. Regolare l'impostazione del volume sul lettore iPod, MP3 o CD per garantire un adeguato livello del segnale proveniente dal lettore, quindi utilizzare la manopola Tuning control  sulla radio per migliorare la qualità dell'ascolto.

## Ascolto di musica Bluetooth®

È necessario effettuare il pairing del dispositivo Bluetooth® con la radio prima di poter effettuare l'auto-link per riprodurre/effettuare lo streaming della musica Bluetooth® mediante la radio. Il pairing crea un "collegamento" permanente in modo che i due dispositivi possano sempre riconoscersi tra loro.

## Pairing del dispositivo Bluetooth®

1. Premere il pulsante Source  per selezionare la funzione Bluetooth®. Sul display sarà visualizzato "BT READY"; l'indicazione "READY" lampeggerà a intervalli di 2 secondi.
2. Attivare il Bluetooth® sul dispositivo seguendo le istruzioni per l'uso del dispositivo per consentire la procedura di pairing.
3. Premere e rilasciare il pulsante Pair , quindi sul display verrà visualizzato "BT PAIR", lampeggiante a intervalli di 1 secondo. È possibile iniziare la ricerca della radio sul dispositivo Bluetooth®. Una volta che il nome della radio è visualizzato sul dispositivo Bluetooth®, premere in corrispondenza della voce nell'elenco Bluetooth®.  
Con alcuni cellulari di vecchio tipo (versioni precedenti a dispositivo Bluetooth® BT.2.1), potrebbe essere necessario inserire il pass code "0000".
4. Il dispositivo Bluetooth® verrà collegato alla radio.
5. Una volta stabilita la connessione, "BLUETOOTH" rimarrà sul display e la retroilluminazione si oscurerà dopo 10 secondi.

A questo punto è possibile riprodurre la musica sul dispositivo abilitato Bluetooth® tramite la radio.

## Riproduzione di un dispositivo

### Bluetooth® già sottoposto a pairing

1. Premere il pulsante Source  per selezionare la funzione Bluetooth®. Sul display sarà visualizzato "BT READY"; l'indicazione "READY" lampeggerà a intervalli di 2 secondi.
2. Cercare e collegare la radio sul dispositivo Bluetooth®. Alcuni dispositivi potrebbero collegarsi automaticamente alla radio.

A questo punto è possibile riprodurre la musica sul dispositivo abilitato Bluetooth® tramite la radio.

#### Nota:

- a) La radio può essere associata mediante pairing a un massimo di 8 dispositivi Bluetooth®. Se si effettua il pairing con un numero di dispositivi Bluetooth® superiore, la cronologia di pairing sarà sovrascritta a partire dalla voce di pairing meno recente.
- b) Se ci sono 2 dispositivi Bluetooth® alla ricerca della radio, la sua disponibilità verrà visualizzata su entrambi i dispositivi.
- c) Se il dispositivo Bluetooth® è temporaneamente scollegato dalla radio, è necessario riconnettere manualmente il dispositivo alla radio.

- d) Se il nome della radio compare nell'elenco del dispositivo Bluetooth®, ma il dispositivo non riesce a connettersi con essa, eliminare la voce corrispondente al nome della radio dall'elenco ed effettuare nuovamente il pairing del dispositivo con la radio seguendo i passaggi descritti in precedenza.
- e) L'effettivo raggio di funzionamento tra la radio e il dispositivo in pairing è di circa 10 metri.
- f) La presenza di eventuali ostacoli tra la radio e il dispositivo può ridurre il raggio di funzionamento.

## Disconnessione del dispositivo Bluetooth®

Tenere premuto il pulsante Pair  per 2-3 secondi per disconnettere il dispositivo Bluetooth®. "BLUETOOTH" scomparirà dal display, indicando la disattivazione del Bluetooth®.

## Caricamento con la porta di alimentazione USB (Fig. 10)

Il dispositivo USB può essere ricaricato tramite la porta USB che si trova nella parte anteriore della radio.

1. Collegare il dispositivo USB (un iPod, un MP3 o un lettore CD) con un cavo USB disponibile in commercio.
2. Premere il pulsante Power  per accendere la radio.
3. Che la radio sia alimentata con corrente alternata o a batteria, la ricarica di un dispositivo USB dalla radio è possibile quando la radio è accesa e in modalità radio FM, in modalità BT o in modalità AUX, che compare quando si collega una sorgente audio esterna.

#### Nota:

La ricarica di dispositivi USB non è possibile in modalità AM, poiché durante la ricarica di un dispositivo USB la ricezione del segnale radio si fa estremamente debole.

- Il volume massimo dell'altoparlante di potenza in uscita diminuisce durante il caricamento USB.
- La presa USB può fornire un massimo di 1A5V di corrente elettrica.

#### Importante:

- Prima di connettere il dispositivo USB al caricabatterie, effettuare sempre il backup dei propri dati contenuti nel dispositivo USB. In caso contrario, i dati potrebbero andare persi.
- Il caricabatterie potrebbe non alimentare alcun dispositivi USB.
- Quando non è in uso o dopo il caricamento, rimuovere il cavo USB e chiudere il coperchio.
- Non collegare fonti di alimentazione alla porta USB. In caso contrario potrebbe scoppiare un incendio. La porta USB è destinata esclusivamente al caricamento di dispositivi a basso voltaggio. Collocare sempre il coperchio sulla porta USB quando non si caricano dispositivi a basso voltaggio.
- Non inserire chiodi, fili, ecc. nella porta di alimentazione USB. Ciò potrebbe causare un cortocircuito, con conseguenti fumo e fiamme.



- Non collegare la presa USB alla porta USB di un PC, onde evitare il rischio elevato di guasto delle unità.

Peso

## MANUTENZIONE

### ATTENZIONE:

- Evitare assolutamente di usare benzina, diluenti, solventi, alcol o sostanze simili. In caso contrario, potrebbero verificarsi scoloriture, deformazioni o incrinature.

## Caratteristiche tecniche:

Alimentazione	DC12 V/1.200 mA, pin centrale positivo
Adattatore di corrente AC	DC12 V/1.200 mA, pin centrale positivo
Batteria	UM-3 (formato AA) x 2 per riserva Batteria cluster: 7,2 V - 10,8 V Batteria a scorrimento: 10,8 V - 18 V
Frequenza radio	FM 87,50 - 108 MHz (0,05 MHz/passò) AM (MW) 522 - 1.710 kHz (9 kHz/passò)
Bluetooth®	58625
ID Bluetooth® QD	(Bluetooth® e i relativi loghi sono marchi registrati di Bluetooth SIG, Inc.)
Versione Bluetooth®	4.0
Profili Bluetooth®	A2DP/SCMS-T
Potenza di trasmissione	Classe di potenza: Bluetooth® Classe 2
Raggio di trasmissione	Max. 10 m (variabile in base alle condizioni di utilizzo)
Codec supportato	SBC
Profilo Bluetooth® compatibile	A2DP
Circuito	3,5 pollici 8 ohm x 2
Altoparlante	7,2 V: 0,5 W x 2 10,8 V: 1,2 W x 2 14,4 V: 2,2 W x 2, 18 V: 3,5 W x 2
Potenza di uscita	3,5 mm dia. (AUX IN1/AUX IN2)
Terminale di ingresso	FM: antenna morbida AM: antenna rigida
Sistema antenna	FM: antenna morbida AM: antenna rigida
Dimensioni (larghezza x altezza x profondità) in mm	282 x 294 x 163

Batteria	(kg)
(senza batteria)	4,3
BL7010	4,4
BL1013	4,5
BL1015	
BL1020B	
BL1415	4,6
BL1415N	
BL1815	
BL1815N	
BL1820	
BL1820B	4,7
BL1040B	
BL1430	4,8
BL1430B	
BL1440	
BL1450	
BL1460B	
BL1830	4,9
BL1830B	
BL1840	
BL1840B	
BL1850	
BL1850B	
BL1860B	

## NEDERLANDS (Originele instructies)

### Symbolen

Hieronder staan de symbolen die voor het gereedschap worden gebruikt. Zorg ervoor dat u weet wat ze betekenen alvorens het gereedschap te gebruiken.



Lees de gebruiksaanwijzing.



Alleen voor EU-landen

Geef elektrisch gereedschap en accu's niet met het huisvuil mee!

Volgens de Europese richtlijn inzake oude elektrische en elektronische apparaten, en inzake batterijen en accu's en oude batterijen en accu's, en de toepassing daarvan binnen de nationale wetgeving, dienen elektrisch gereedschap, accu's en batterijen die het einde van hun levensduur hebben bereikt, gescheiden te worden ingezameld en te worden afgevoerd naar een recyclebedrijf dat voldoet aan de geldende milieu-eisen.

## BELANGRIJKE VEILIGHEIDSINSTRUCTIES

### ⚠ WAARSCHUWING:

Tijdens het gebruik van elektrische gereedschappen dienen altijd de basisveiligheidsvoorzorgen te worden genomen om het risico van brand, elektrische schokken en persoonlijk letsel te verkleinen, waaronder de volgende:

1. Lees deze gebruiksaanwijzing en die van de acculader voor gebruik aandachtig door.
2. Reinig uitsluitend met een droge doek.
3. Plaats het apparaat niet in de buurt van een verwarmingsbron, zoals een radiator, warmeluchtrooster, kookplaat of ander apparaat (waaronder een versterker) dat warmte produceert.
4. Sluit uitsluitend andere apparaten of accessoires aan die worden aanbevolen door de fabrikant.
5. Trek de stekker van het apparaat uit het stopcontact in geval van onweer met bliksem en indien het apparaat gedurende een lange tijd niet gaat worden gebruikt.
6. Een radio op batterijen met inwendige batterijen of een losse accu mag alleen worden opgeladen met de aanbevolen batterij-/acculader. Een acculader die geschikt is voor een bepaald type accu, kan brandgevaar opleveren indien gebruikt met een ander type accu.
7. Gebruik de radio op batterijen uitsluitend met de specifiek daarvoor bedoelde accu's. Door een ander type accu's te gebruiken, kan brandgevaar ontstaan.
8. Als de accu niet wordt gebruikt, houdt u deze uit de buurt van metalen voorwerpen, zoals paperclips, muntgeld, sleutels, spijkers, schroeven en andere kleine metalen voorwerpen die een kortsluiting kunnen veroorzaken tussen de accupolen. Kortsluiting tussen de accupolen kan vonken, brandwonden of brand veroorzaken.
9. Voorkom lichamelijk contact met geaarde oppervlakken, zoals pijpen, radiatoren, fornuizen en

koelkasten. De kans op een elektrische schok is groter wanneer uw lichaam is geaard.

10. Onder zware gebruiksomstandigheden kan vloeistof uit de accu komen. Voorkom aanraking. Als u deze vloeistof per ongeluk aanraakt, wast u dit goed af met water. Als de vloeistof in uw ogen komt, raadpleegt u tevens een arts. Vloeistof uit de accu kan irritatie en brandwonden veroorzaken.

## BEWAAR DEZE INSTRUCTIES.

## AANVULLENDE VEILIGHEIDSVOORSCHRIFTEN VOOR ACCU'S

1. Alvorens de accu in gebruik te nemen, leest u eerst alle instructies en waarschuwingsofschriften op (1) de acculader, (2) de accu en (3) het apparaat waarin de accu wordt aangebracht.
2. Haal de accu niet uit elkaar.
3. Als de gebruikstijd aanzienlijk korter is geworden, stopt u onmiddellijk met het gebruik. Anders kan dit leiden tot kans op oververhitting, mogelijke brandwonden en zelfs een explosie.
4. Als de elektrolyt in uw ogen komt, wast u deze uit met schoon water en raadpleegt u onmiddellijk een arts. Dit kan leiden tot verlies van gezichtsvermogen.
5. Sluit de accu niet kort:
  - (1) Raak de accupolen niet aan met enig geleidend materiaal.
  - (2) Bewaar de accu niet op een plaats waar deze in aanraking kan komen met andere metalen voorwerpen, zoals spijkers, munten, enz.
  - (3) Stel de accu niet bloot aan water of regen. Kortsluiting van de accu kan leiden tot een hoge stroomsterkte, oververhitting, mogelijke brandwonden en zelfs een defect.
6. Bewaar het gereedschap en de accu niet op plaatsen waar de temperatuur kan oplopen tot 50 °C of hoger.
7. Werp de accu niet in een vuur, zelfs niet als deze al ernstig beschadigd of helemaal versleten is. De accu kan in een vuur exploderen.
8. Wees voorzichtig dat u de accu niet laat vallen of ergens tegenaan stoot.
9. Gebruik nooit een beschadigde accu.
10. Om risico's te voorkomen, moet de handleiding omtrent het vervangen van de batterij worden gelezen vóór gebruik.  
De maximale stroomontlading van de batterij moet groter zijn dan of gelijk zijn aan 8A.

### ⚠ LET OP:

- Ontploffingsgevaar als de batterij niet correct wordt vervangen.
- Alleen vervangen door hetzelfde of een equivalent type.

## Overzicht van de belangrijkste onderdelen (zie afb. 1)

1. USB-voedingspoort
2. Aan-uitknop/slaaptimerknop

3. Bronkeuzeknop
4. Radioalarm
5. Zoemeralarm
6. Voorkeuzenderknoppen/voorkeur 1-knop als Bluetooth®-paringsknop
7. Menuknop/informatieknop
8. Volumeknop/afstemknop/keuzeknop
9. DC IN-gelijkstroomingangsaansluiting
10. AUX IN 1-aansluiting
11. Display
12. Handgreep
13. Flexibele staafantenne
14. Vergrendelhendel van accu/vak
15. Luidspreker
16. Accudeksel
17. Ingangsaansluiting (AUX IN 2)
18. Accu-/batterijvak (voor hoofdaccu en back-upbatterijen)
19. Bovenaanzicht
20. Linkerzijaanzicht
21. Vooraanzicht
22. Rechterzijaanzicht
23. Achteraanzicht met gesloten accudeksel
24. Achteraanzicht met geopend accudeksel
25. Accu
26. Knop
27. Indicatorlampjes
28. Testknop

### Display:

- A. Radioalarm
- B. Zoemeralarm
- C. Stereo-indicator
- D. Indicator voor lage acculading
- E. Klok
- F. Frequentie
- G. RDS-indicator (Radio Data System)
- H. Statusindicator van slaapfunctie
- I. AM/PM-indicator van klok

## De accu plaatsen

### Opmerking:

Door back-upbatterijen in het batterijvak te laten zitten, voorkomt u dat opgeslagen instellingen in het voorkeuzendergeheugen verloren gaan.

### De back-upbatterij plaatsen

1. Trek aan de vergrendelhendel van het accu-/batterijvak om het accu-/batterijvak te ontgrendelen. Er is een vak voor de hoofdaccu en een voor de back-upbatterij (**zie afb. 2**).
2. Verwijder het accudeksel van het back-upbatterijvak en plaats 2 nieuwe UM-3 batterijen (AA-formaat). Breng de batterijen aan met de polen in de juiste richting, zoals aangegeven aan de binnenzijde van het vak. Plaats het accudeksel terug (**zie afb. 3**).
3. Plaats, nadat u de back-upbatterijen hebt aangebracht, de hoofdaccu in de radio. In de onderstaande tabel vindt u de geschikte accu's voor deze radio.

De onderstaande tabel toont de gebruikstijd van een enkele lading in de Radiofunctie.

Accucapaciteit	Accuspanning				Bij luidsprekeruitgang = 50 mW + 50 mW (eenheid: uur) (ongeveer)	
	7,2 V	10,8 V	14,4 V	18 V	In radio of AUX	In Bluetooth® met USB-opladen
1,0 Ah	BL7010				7,0	0,8
1,3 Ah		BL1013			8,5	1,5
			BL1415	BL1815	9,0	2,0
1,5 Ah		BL1015			9,5	1,8
			BL1415N		10	2,0
				BL1815N		2,5
2,0 Ah		BL1020B			13	2,5
				BL1820/ BL1820B	14	3,5
3,0 Ah			BL1430/ BL1430B		20	4,5
				BL1830/ BL1830B	21	5,0
4,0 Ah		BL1040B			26	5,0
			BL1440		27	6,0
				BL1840/ BL1840B	28	7,0
5,0 Ah			BL1450		34	8,0
				BL1850/ BL1850B	35	8,5
6,0 Ah			BL1460B		37	8,5
				BL1860B	42	10

 : Blokaccu

 : Schuifaccu

#### Opmerking:

De bovenstaande tabel met betrekking tot de gebruikstijd van de accu geldt als richtlijn. De werkelijke gebruikstijd kan verschillen afhankelijk van het type accu, de laadtoestand en de gebruiksomgeving.

### De schuifaccu aanbrengen en verwijderen (zie afb. 4 en 5)

- Om de accu aan te brengen, lijnt u de lip op de accu uit met de groef in de behuizing en duwt u de accu op zijn plaats. Steek de accu zo ver mogelijk in het gereedschap tot u een klikgeluid hoort.
- Als u het rode deel aan de bovenkant van de knop kunt zien, is de accu niet goed aangebracht. Breng de accu zo ver mogelijk aan tot het rode deel niet meer zichtbaar is. Als u dit niet doet, kan de accu per ongeluk uit het gereedschap vallen en letsel veroorzaken bij u of anderen in uw omgeving.
- Oefen geen grote kracht uit bij het aanbrengen van de accu. Als de accu niet gemakkelijk erin kan worden geschoven, wordt deze niet goed aangebracht.
- Om de accu te verwijderen, verschuift u de knop aan de voorkant van de accu of drukt u op de knoppen aan beide zijden van de accu en trekt u tegelijkertijd de accu van het gereedschap af.

### De blokaccu aanbrengen en verwijderen (zie afb. 6 en 7)

- Om de accu aan te brengen, lijnt u de lip op de accu uit met de groef in de behuizing en duwt u de accu op zijn plaats.
- Om de accu te verwijderen, haalt u de accu uit de aansluiting terwijl u de knoppen op de zijkant van de accu ingedrukt houdt.

Zet de vergrendelhendel van het accuvak terug op zijn oorspronkelijke plaats.

Minder vermogen, vervorming, "stotterend geluid" en wanneer zowel de indicator voor lage acculading  als "POWERFAIL" branden op het display, zijn allemaal tekenen dat de hoofdaccu moet worden vervangen.

#### Opmerking:

















De accu kan niet worden opgeladen met de bijgeleverde netspanningsadapter.

Als de indicator voor lage acculading  wordt afgebeeld en een "EMPTY" blijft knipperen, moeten de back-upbatterijen worden vervangen.

## Aanduiding van de resterende acculading (zie afb. 8)

**Alleen voor accu's met een "B" aan het einde van het modelnummer**

Druk op de testknop op de accu om de resterende accucapaciteit af te lezen. De indicatorlampjes branden gedurende enkele seconden.

Indicatorlampjes				Resterende acculading
 Brandt	 Uit	 Knippert		
				75% tot 100%
				50% tot 75%
				25% tot 50%
				0% tot 25%
				Laad de accu op.
				Er kan een storing in de accu zijn opgetreden.

015658

### Opmerking:

- Afhankelijk van de gebruiksomstandigheden en de omgevingstemperatuur, is het mogelijk dat de aangegeven acculading verschilt van de werkelijke acculading.

## De flexibele staafantenne aanbrengen (zie afb. 9)

Trek de flexibele staafantenne uit zoals aangegeven in de afbeelding.

## De bijgeleverde netspanningsadapter gebruiken (zie afb. 10)





Open de rubberen beschermcap en sluit de stekker van de netspanningsadapter aan op de gelijkstroombangsaanluiting op de linkerkant van de radio. Steek de netspanningsadapter in een standaard stopcontact. Bij gebruik van de netspanningsadapter wordt de accu automatisch losgekoppeld. De netspanningsadapter moet losgekoppeld zijn van de netvoeding wanneer u deze niet gebruikt.

### Opmerking:

Als de radio op de AM-frequentieband storing ondervindt van zijn netspanningsadapter, plaatst u de radio meer dan 30 cm uit de buurt van de netspanningsadapter.

## De radio bedienen – AM/FM-zenders scannen





- Druk op de aan-uitknop  om de radio in te schakelen.

- Druk op de bronkeuzeknop  om de AM- of FM-frequentieband te selecteren.
- Houd de afstemknop  ingedrukt om automatisch af te stemmen. Uw radio scant de AM/FM-frequentieband omhoog vanaf de huidige afgebeelde frequentie, en stopt automatisch met scannen wanneer een zender is gevonden met een voldoende sterk signaal.
- Na enkele seconden wordt het display bijgewerkt. Het display toont de frequentie van de gevonden zender.
- Om een andere zender te vinden, houdt u de afstemknop  nogmaals ingedrukt.
- Nadat het einde van de frequentieband is bereikt, gaat de radio verder met scannen vanaf het andere uiteinde van de frequentieband.
- Draai de afstemknop  om het gewenste volumeniveau in te stellen.

### Opmerking:



- Wanneer u het volumeniveau instelt, mag FM/AM NIET knipperen op het display.
  - Als AM/FM knippert op het display, kunt u handmatig afstemmen op de zenders (zie het deel "Handmatig afstemmen – AM/FM" voor meer informatie).
- Om de radio uit te schakelen, drukt u op de aan-uitknop .

## Handmatig afstemmen – AM/FM

- Druk op de aan-uitknop  om de radio in te schakelen.
  - Druk op de bronkeuzeknop  om de AM- of FM-frequentieband te selecteren.
  - Druk op de afstemknop  om AM of FM te laten knipperen op het display.
- ### Opmerking:
- FM/AM knippert gedurende ongeveer 10 seconden. Gedurende deze tijd is alleen handmatig afstemmen mogelijk.
  - Als u het volumeniveau wilt afstemmen terwijl FM/AM knippert, drukt u op de afstemknop zodat het knipperen stopt en u de afstemknop kunt draaien om het volumeniveau in te stellen.
- Draai de afstemknop  om op een zender af te stemmen.
  - Nadat het einde van de frequentieband is bereikt, gaat de radio verder met scannen vanaf het andere uiteinde van de frequentieband.
  - Draai de afstemknop  om het gewenste volumeniveau in te stellen.

## Een AM/FM-voorkeuzender opslaan

Er kunnen 5 voorkeuzenders op zowel de AM- als de FM-frequentieband worden opgeslagen. Ze worden voor elke frequentieband op dezelfde manier gebruikt.

1. Druk op de aan-uitknop  om de radio in te schakelen.
2. Druk op de bronkeuzeknop  om de gewenste frequentieband te selecteren. Stem af op de gewenste zender zoals hiervoor is beschreven.
3. Houd de gewenste voorkeuzenderknop (1 t/m 5)  ingedrukt tot op het display achter de frequentie, bijvoorbeeld, "P4" wordt afgebeeld. De zender wordt opgeslagen onder de ingedrukte voorkeuzenderknop. Herhaal deze procedure voor de overige voorkeuzenderknoppen.
4. Voorkeuzenders die reeds zijn opgeslagen kunnen worden overschreven door zo nodig de bovenstaande procedure te volgen.

## Displayweergave – FM

Uw radio heeft meerdere displayweergavemogelijkheden voor FM-zenders.

1. Druk herhaaldelijk op de menuknop/informatieknop  om de RDS-informatie te bekijken van de zender waarnaar u luistert.
  - a. Zendernaam Beeldt de naam af van de zender waarnaar u luistert.
  - b. Programmatype Beeldt het type zender af waarnaar u luistert, bijvoorbeeld Pop, Klassiek, Nieuws, enz.
  - c. Radiotekst Beeldt een radiotekstbericht af, zoals nieuwsberichten, enz.
  - d. Jaar/Dag Beeldt het jaar en de dag van de week af overeenkomstig de datuminstelling van de radio.
  - e. Datum/Dag Beeldt de datum en de dag van de week af overeenkomstig de datuminstelling van de radio.
  - f. Frequentie Beeldt de frequentie af van de FM-zender waarnaar u luistert.



## FM-stereo (auto)/mono

Als het signaal van de FM-zender waarnaar u luistert zwak is, kunnen sis-geluiden hoorbaar zijn. Het is mogelijk dergelijke sis-geluiden te verminderen door de radio te dwingen de zender in mono weer te geven in plaats van in stereo.

1. Druk indien gewenst op de aan-uitknop  om de FM-frequentieband te selecteren en af te stemmen op de gewenste FM-zender, zoals hiervoor is beschreven.
2. Houd de menuknop/informatieknop  ingedrukt om het instelmenu op te roepen.
3. Draai de afstemknop  tot de instelling FM Auto/Mono wordt afgebeeld op het display. Als de instelling

Auto is, drukt u op de afstemknop om de instelling te veranderen naar Mono en de sis-geluiden te verminderen. Druk op de afstemknop om de instelling te bevestigen.











## Een AM/FM-voorkeuzender oproepen

1. Druk op de aan-uitknop  om de radio in te schakelen.
2. Druk op de bronkeuzeknop  om de AM- of FM-frequentieband te selecteren.
3. Druk kort op de gewenste voorkeuzenderknop  om de radio te laten afstemmen op de voorkeuzender die is opgeslagen onder die knop.







## Klok en alarmen

### De datum- en tijdsindeling instellen

De klokweergave in de standby-stand en op de afspeelschermen kan worden ingesteld op een andere indeling. De geselecteerde tijdsindeling wordt tevens gebruikt voor het instellen van de alarmen.

1. Houd de menuknop/informatieknop  ingedrukt om het instelmenu op te roepen.
2. Draai de afstemknop  tot "CLOCK xxH" op het display wordt afgebeeld en druk op de afstemknop  om de instelling op te roepen. U ziet dat de tijdsindeling begint te knipperen.
3. Draai de afstemknop  om de 12-uurs of 24-uurs tijdsindeling in te stellen. Druk op de afstemknop  om de geselecteerde tijdsindeling te bevestigen.  
**Opmerking:** Als de 12-uurs tijdsindeling is geselecteerd, zal de radio de 12-uurs klok gebruiken voor het instellen van de tijd.
4. Houd de menuknop/informatieknop  ingedrukt om het instelmenu op te roepen.
5. Draai de afstemknop  tot een datum (bijv. THU APR 3) op het display wordt afgebeeld en druk op de afstemknop  om de instelling op te roepen. U ziet dat de datumindeling begint te knipperen.
6. Draai de afstemknop  om het gewenste datumindeling te selecteren. Druk op de afstemknop  om uw keuze te bevestigen.

### De kloktijd en datum instellen

1. Houd de menuknop/informatieknop ingedrukt .
2. Draai de afstemknop  tot "CLOCK ADJ" wordt afgebeeld op het display. Druk op de afstemknop  om de instelling op te roepen.
3. De uur-instelling op het display begint te knipperen. Draai de afstemknop  om het gewenste uur in te stellen, en druk op de afstemknop  om de instelling te bevestigen. Draai daarna de afstemknop  om de gewenste minuten in te stellen, en druk op de afstemknop  om de instelling te bevestigen.

4. Draai de afstemknop  tot "DATE ADJ" wordt afgebeeld op het display. Druk op de afstemknop  om de instelling op te roepen.
5. Draai de afstemknop  om het gewenste jaar in te stellen, en druk op de afstemknop  om de instelling te bevestigen. Draai daarna de afstemknop  om de gewenste maand in te stellen, en druk op de afstemknop  om de instelling te bevestigen. Draai daarna de afstemknop  om de gewenste datum in te stellen, en druk op de afstemknop  om de instelling te bevestigen.

## Radio Data System (RDS)





Wanneer u de kloktijd instelt met behulp van de RDS-functie, zal de radio zijn kloktijd synchroniseren iedere keer wanneer u afstemt op een zender die gebruikmaakt van RDS met CT-signalen.

1. Wanneer u afstemt op een zender die RDS-signalen zendt, houdt u de menuknop/informatieknop  ingedrukt.
2. Draai de afstemknop  tot "RDS CT" en een klokindicator worden afgebeeld op het display. Druk op de afstemknop  om de instelling op te roepen.
3. Draai de afstemknop  tot "RDS CT" wordt afgebeeld op het display. Druk op de afstemknop  om de instelling te bevestigen. De kloktijd van de radio wordt automatisch ingesteld met behulp van het ontvangen RDS-signaal.
4. Nadat de bedieningen voltooid zijn, wordt het RDS-pictogram afgebeeld op het display, waarmee wordt aangegeven dat de kloktijd van de radio wordt ingesteld door het RDS CT-signaal. De kloktijd van de radio blijft 5 dagen geldig nadat deze is gesynchroniseerd met het RDS CT-signaal.

## Het alarm instellen

De radio heeft twee alarmen die beide kunnen worden ingesteld om u te wekken met het geluid van de AM/FM-radio of met het zoemeralarm. De alarmen kunnen worden ingesteld terwijl het apparaat in de standby-stand staat of tijdens het afspelen.

### a. De tijd voor het radioalarm instellen:

1. De radio kan worden ingesteld met de radio in- of uitgeschakeld.
2. Houd de radioalarmknop  ingedrukt, het symbool van het radioalarm en het cijfer voor het uur op het display knipperen en een piepton klinkt.
3. Terwijl het symbool voor het radioalarm  knippert, draait u de afstemknop  om het uur in te stellen, en drukt u nogmaals op de afstemknop  om de instelling van het uur te bevestigen. Draai daarna de afstemknop  om de minuten in te stellen, en druk

op de afstemknop  om de instelling van de minuten te bevestigen.

4. Draai de afstemknop, waarna de mogelijke alarmschema's worden afgebeeld op het display. De mogelijke alarmschema's zijn als volgt:  
ONCE – het alarm gaat eenmaal af  
DAILY – het alarm gaat iedere dag af  
WEEKDAY – het alarm gaat alleen op werkdagen af  
WEEKEND – het alarm gaat alleen in het weekend af  
Druk op de afstemknop  om de instelling te bevestigen.
5. Terwijl het symbool voor het radioalarm knippert, draait u de afstemknop om de gewenste frequentieband en zender in te stellen, en drukt u op de afstemknop op de instellingen te bevestigen.
6. Draai de afstemknop om het gewenste volumeniveau in te stellen, en druk op de afstemknop om de instelling van het volumeniveau te bevestigen. Het instellen van het radioalarm is nu voltooid.

### Opmerking:







Als geen nieuwe zender voor het radioalarm wordt ingesteld, wordt de laatst ingestelde zender gebruikt voor het radioalarm.

### Opmerking:

Als de ingestelde AM/FM-zender voor het radioalarm niet beschikbaar is wanneer het alarm moet afgaan, wordt in plaats daarvan het zoemeralarm gebruikt.

### b. Het HWS-zoemeralarm (Humane Wake System) instellen:

Als u het HWS-zoemeralarm selecteert, brengt de radio een piepton voort. Deze piepton wordt steeds korter elke 15 seconden voortgebracht gedurende 1 minuut, gevolgd door 1 minuut stilte. Daarna wordt de cyclus herhaald.

1. Het zoemeralarm kan worden ingesteld met de radio in- of uitgeschakeld.
2. Houd de zoemeralarmknop  ingedrukt, het symbool en het cijfer voor het uur op het display knipperen en een piepton klinkt.
3. Terwijl het symbool voor het zoemeralarm  knippert, draait u de afstemknop  om het uur in te stellen, en drukt u nogmaals op de afstemknop  om de instelling van het uur te bevestigen. Draai daarna de afstemknop  om de minuten in te stellen, en druk op de afstemknop  om de instelling van de minuten te bevestigen.
4. Draai de afstemknop, waarna de mogelijke alarmschema's worden afgebeeld op het display. De mogelijke alarmschema's zijn als volgt:  
ONCE – het alarm gaat eenmaal af  
DAILY – het alarm gaat iedere dag af  
WEEKDAY – het alarm gaat alleen op werkdagen af  
WEEKEND – het alarm gaat alleen in het weekend af

Druk op de afstemknop  om de instelling te bevestigen.

### Opmerking:

Het volumeniveau van het zoemeralarm kan niet worden ingesteld.







## Als het alarm afgaat

Om het alarm dat afgaat uit te schakelen, drukt u op de aan-uitknop .

## Het alarm uitschakelen/annuleren



Om een ingesteld alarm uit te schakelen, drukt u op de aan-uitknop  of houdt u de betreffende alarmknop ingedrukt om het alarm te annuleren.

## Sluimeren

1. Wanneer het alarm afgaat, drukt u op een andere knop dan de aan-uitknop  om het alarm gedurende 5 minuten te onderbreken. "SNOOZE" (sluimeren) wordt afgebeeld op het display.
2. Om de onderbrekingstijd van het sluimeren in te stellen, drukt u op de menuknop/informatieknop  om het instelmenu op te roepen.
3. Draai de afstemknop  tot "SNOOZE X" (sluimertijd) op het display wordt afgebeeld en druk op de afstemknop  om de instelling op te roepen. Draai de afstemknop  om de onderbrekingstijd van het sluimeren in te stellen op 5, 10, 15 of 20 minuten.
4. Om het sluimeren te annuleren tijdens het onderbreken van een alarm dat afgaat, drukt u op de aan-uitknop .

## Slaaptimer







U kunt de radio instellen op automatisch uitschakelen nadat een vooraf ingestelde tijdsduur is verstreken. De slaaptimer kan worden ingesteld tussen 60, 45, 30, 15, 120 en 90 minuten.

1. Houd de aan-uitknop  ingedrukt om de instelling van de slaaptimer op te roepen. "SLEEP XX" (slaaptijd) wordt afgebeeld op het display.
2. Houd de aan-uitknop  ingedrukt om de mogelijke instellingen van de slaaptimer beurtelings af te beelden op het display. Stop met drukken wanneer de gewenste instelling van de slaaptimer wordt afgebeeld op het display. De instelling wordt opgeslagen en het display keert terug naar de normale weergave.
3. De radio wordt automatisch uitgeschakeld nadat de vooraf ingestelde slaaptimer is verstreken. Wanneer de slaaptimer is ingesteld, wordt het slaaptimerpictogram  afgebeeld op het display.
4. Om de slaaptimer te annuleren voordat de vooraf ingestelde tijdsduur is verstreken, drukt u op de aan-

uitknop  om het apparaat handmatig uit te schakelen.



## Loudness

Op de radio kunt u de lage en hoge frequenties compenseren door de loudness-functie in te stellen.

1. Houd de menuknop/informatieknop  ingedrukt om het instelmenu op te roepen.
2. Draai de afstemknop  tot "LOUD ON" of "LOUD OFF" wordt afgebeeld op het display. Druk op de afstemknop  om de instelling op te roepen.
3. Draai de afstemknop  om ON te selecteren om de loudness-functie in te schakelen, en druk daarna op de afstemknop  om de instelling te bevestigen.
4. Om de loudness-functie uit te schakelen, stelt u OFF in en drukt u op de afstemknop  om de instelling te bevestigen.

## Extra ingangsaansluiting



De radio is voorzien van twee extra stereo-ingangsaansluitingen van 3,5 mm. Eén bevindt zich op de voorkant van de radio (AUX IN 1); en de andere bevindt zich in het accu-/batterijvak (AUX IN 2).

1. Sluit een externe geluidsbron (bijvoorbeeld een iPod, mp3-speler of cd-speler) aan op de extra ingangsaansluiting.
2. Druk herhaaldelijk op de bronkeuzeknop  totdat AUX IN 1 of 2 wordt afgebeeld op het display.
3. Stel het volumeniveau in op de externe geluidsbron (iPod, mp3-speler of cd-speler) om zeker te zijn van een voldoende sterk signaal, en gebruik vervolgens de afstemknop  van de radio om zo nodig het gewenste volumeniveau in te stellen.

## Naar Bluetooth®-muziek luisteren

U moet uw Bluetooth®-apparaat paren aan uw radio voordat u ze automatisch kunt koppelen om Bluetooth®-muziek via uw radio af te spelen of te streamen. Door ze te paren ontstaat een permanente "verbinding" zodat de twee apparaten elkaar altijd herkennen.

## Uw Bluetooth®-apparaat paren

1. Druk op de bronkeuzeknop  om de Bluetooth®-functie te selecteren. "BT READY" wordt afgebeeld op het display en "READY" knippert met een interval van 2 seconden.
2. Activeer Bluetooth® op uw apparaat volgens de gebruiksaanwijzing van het apparaat om de paringsprocedure mogelijk te maken.
3. Druk op de paringsknop  en laat hem los, waarna "BT PAIR" wordt afgebeeld op het display en knippert met een interval van 1 seconde. U kunt starten met het zoeken naar uw radio op uw Bluetooth®-apparaat.



Nadat de naam van uw radio wordt afgebeeld op het Bluetooth®-apparaat, selecteert u het item in de Bluetooth®-lijst.

Op sommige oude mobiele telefoons (Bluetooth®-apparaat met oudere versie dan BT.2.1), moet u mogelijk het wachtwoord "0000" invoeren.

4. Uw Bluetooth®-apparaat wordt gekoppeld aan de radio.
5. Eenmaal verbonden blijft "BLUETOOTH" afgebeeld op het display en wordt de achtergrondverlichting gedimd na 10 seconden.

U kunt nu de muziek op uw Bluetooth®-compatibele apparaat afspelen via uw radio.

## Een Bluetooth®-apparaat dat al is gepaard weergeven

1. Druk op de bronkeuze knop  om de Bluetooth®-functie te selecteren. "BT READY" wordt weergegeven op het display en "READY" knippert met een interval van 2 seconden.
2. Zoek naar de radio op uw Bluetooth®-apparaat en koppel deze. Sommige apparaten kunnen automatisch worden gekoppeld aan de radio.

U kunt nu de muziek op uw Bluetooth®-compatibele apparaat afspelen via uw radio.

### Opmerking:

- a) De radio kan worden gepaard aan maximaal 8 Bluetooth®-apparaten. Wanneer u meer Bluetooth®-apparaten dan dit aantal paart, worden de gepaarde apparaten overschreven, beginnende met het oudste gepaarde apparaat.
- b) Als er 2 Bluetooth®-apparaten zoeken naar uw radio, wordt zijn beschikbaarheid afgebeeld op beide apparaten.
- c) Als uw Bluetooth®-apparaat tijdelijk is losgekoppeld van uw radio, moet u handmatig uw apparaat opnieuw verbinden met de radio.
- d) Als de naam van uw radio wordt afgebeeld op uw Bluetooth®-apparaatlijst maar uw apparaat niet kan worden verbonden, wist u de item met de naam van uw radio vanaf uw lijst en paart u opnieuw uw radio aan de hand van de stappen die hiervoor zijn beschreven.
- e) Het effectieve werkingbereik tussen de radio en het gepaarde apparaat is ongeveer 10 meter.
- f) Elk obstakel tussen de radio en het apparaat kan het werkingbereik verkleinen.

## Uw Bluetooth®-apparaat los koppelen

Houd de paringsknop  ingedrukt gedurende 2 tot 3 seconden om uw Bluetooth®-apparaat los te koppelen. "BLUETOOTH" gaat uit op het display om aan te geven dat Bluetooth® is uitgeschakeld.

## Opladen met de USB-voedingspoort (zie afb. 10)

Er zit een USB-poort op de voorkant van de radio. Met de USB-poort kunt u een USB-apparaat opladen.

1. Sluit het USB-apparaat, zoals een iPod, MP3-speler of CD-speler, aan met behulp van een in de winkel verkrijgbare USB-kabel.
2. Druk op de aan-uitknop  om de radio in te schakelen.
3. Ongeacht of de radio wordt gevoed met netstroom of door batterijen, de radio kan het USB-apparaat opladen wanneer de radio is ingeschakeld en is afgestemd op de FM-frequentieband, of in de BT-modus of AUX-modus staat, welke wordt afgebeeld wanneer de externe audiobron is aangesloten.

### Opmerking:

U kunt een USB-apparaat niet opladen terwijl de radio is afgestemd op de AM-frequentieband omdat de radiosignaalontvangst erg slecht wordt tijdens het opladen van een USB-apparaat.

- Het maximumvolumeniveau van de luidspreker wordt lager wanneer uw USB-apparaat wordt opgeladen.
- De USB-poort kan een stroom van maximaal 1 A en 5 V leveren.

### Belangrijk:

- Alvorens een USB-apparaat aan te sluiten op de voedingsaansluiting, maakt u altijd eerst een reservekopie van de gegevens op het USB-apparaat. Als u dat niet doet, kunnen uw gegevens per ongeluk verloren gaan.
- Mogelijk levert de voedingspoort geen stroom aan sommige USB-apparaten.
- Als u de voedingspoort niet gebruikt en nadat het opladen klaar is, trekt u de USB-kabel eruit en sluit u de afdekking.
- Sluit geen stroombron aan op de USB-poort. Als u dat toch doet, bestaat de kans op brand. De USB-poort is alleen bedoeld voor het opladen van een laagspanningsapparaat. Plaats altijd de afdekking terug op de USB-poort wanneer geen laagspanningsapparaat wordt opgeladen.
- Steek geen spijker, draad, enz. in de USB-voedingspoort. Als u dat toch doet, kan kortsluiting leiden tot rookontwikkeling en brand.
- Sluit deze USB-poort niet aan op de USB-poort van een computer aangezien het zeer waarschijnlijk is dat hierdoor de apparaten defect raken.

## ONDERHOUD

### LET OP:

- Gebruik nooit benzine, wasbenzine, thinner, alcohol, enz. Dit kan leiden tot verkleuren, vervormen of barsten.

## Technische gegevens:

Gewicht

Voedingsvereisten	
Netspanningsadapter	12 V DC, 1.200 mA, middenpen positief
Batterij	UM-3 (AA-formaat) x 2 voor back-up Blokaccu: 7,2 V - 10,8 V Schuifaccu: 10,8 V - 18 V
Frequentiebereik	FM 87,50 - 108 MHz (0,05 MHz/stap) AM (MW) 522 - 1.710 kHz (9 kHz/stap)
Bluetooth®	
Bluetooth® QD-ID	58625 (Het Bluetooth®-woordmerk en -logo's zijn gedeponeerde handelsmerken in eigendom van Bluetooth SIG, Inc.)
Bluetooth®-versie	4.0
Bluetooth®-profielen	A2DP/SCMS-T
Zendvermogen	Gespecificeerd Bluetooth®-vermogen Klasse 2
Zendbereik	Max. 10 m (varieert met de gebruiksomstandigheden)
Ondersteunde codec	SBC
Compatibel Bluetooth®-profiel	A2DP
Circuitfunctie	
Luidspreker	3,5 inch, 8 ohm x 2
Uitgangsvermogen	7,2 V: 0,5 W x 2 10,8 V: 1,2 W x 2 14,4 V: 2,2 W x 2, 18 V: 3,5 W x 2
Ingangsaansluiting	diameter 3,5 mm (AUX IN1/ AUX IN2)
Antennesysteem	FM: flexibele staafantenne AM: vaste antenne
Afmetingen (b x h x d) in mm	282 x 294 x 163

Batterijdoos	(kg)
(zonder batterij)	4,3
BL7010	4,4
BL1013	4,5
BL1015	
BL1020B	
BL1415	4,6
BL1415N	
BL1815	
BL1815N	
BL1820	
BL1820B	4,7
BL1040B	4,8
BL1430	
BL1430B	
BL1440	
BL1450	
BL1460B	4,9
BL1830	
BL1830B	
BL1840	
BL1840B	
BL1850	
BL1850B	
BL1860B	

# ESPAÑOL (Instrucciones originales)

## Símbolos

Se utilizan los siguientes símbolos para el equipo. Asegúrese de que comprende su significado antes del uso.



Lea el manual de instrucciones.



Sólo para países de la Unión Europea  
¡No deseche el aparato eléctrico o la batería junto con los residuos domésticos!  
De conformidad con la Directiva Europea sobre residuos de aparatos eléctricos y electrónicos, y sobre baterías y acumuladores y el desecho de baterías y acumuladores y su aplicación de acuerdo con la legislación nacional, la herramienta eléctrica y las baterías y paquetes de baterías cuya vida útil haya llegado a su fin se deberán recoger por separado y trasladar a una planta de reciclaje que cumpla con las exigencias ecológicas.

## INSTRUCCIONES IMPORTANTES DE SEGURIDAD

### ADVERTENCIA:

Cuando se utilicen herramientas eléctricas siempre deben tomarse precauciones de seguridad para reducir el riesgo de incendio, descargas eléctricas y lesiones personales, incluyendo las siguientes:

1. Lea con atención este manual de instrucciones y el manual de instrucciones del cargador antes de su uso.
2. Limpie solamente con un paño seco.
3. No realice la instalación cerca de fuentes de calor como radiadores, rejillas de aire caliente, estufas u otros aparatos (incluyendo amplificadores) que generen calor.
4. Utilice únicamente los complementos y accesorios especificados por el fabricante.
5. Desenchufe este aparato durante tormentas eléctricas o cuando no se utilice durante períodos de tiempo prolongados.
6. Una radio a batería con baterías integrales o un paquete de baterías independiente se debe recargar solamente con el cargador especificado para la batería. Un cargador que puede ser adecuado para un tipo de batería puede crear un riesgo de incendio cuando se usa con otra batería.
7. Utilice la radio a batería únicamente con los paquetes de batería designados específicamente. El uso de cualquier otra batería puede crear un riesgo de incendio.
8. Cuando no se utilice el paquete de batería, manténgalo alejado de otros objetos metálicos, como clips de papel, monedas, llaves, clavos, tornillos u otros objetos metálicos pequeños que puedan establecer una conexión entre los terminales. El cortocircuito de los terminales de la batería puede provocar chispas, quemaduras o un incendio.

9. Evite el contacto corporal con superficies con conexión a tierra (a masa), tales como tuberías, radiadores, fogones de cocina y frigoríficos. Se corre más riesgo de sufrir una descarga eléctrica si su cuerpo tiene conexión a tierra (a masa).
10. Si no se utiliza correctamente, la batería puede expulsar líquido; evite cualquier contacto con dicho líquido. Si se produce un contacto accidental, enjuague con agua. Si el líquido entra en contacto con los ojos, solicite ayuda médica. El líquido expulsado de la batería puede provocar irritaciones o quemaduras.

## GUARDE ESTAS INSTRUCCIONES.

## NORMAS DE SEGURIDAD ESPECÍFICAS PARA EL CARTUCHO DE LA BATERÍA

1. Antes de utilizar el cartucho de la batería, lea todas las instrucciones y referencias de precaución que se encuentran en (1) el cargador de baterías, (2) la batería y (3) el producto que utiliza la batería.
2. No desmonte el cartucho de la batería.
3. Si el tiempo de funcionamiento es excesivamente corto, deje de utilizar la herramienta de inmediato. De lo contrario, existe el riesgo de sobrecalentamiento, quemaduras e incluso explosión.
4. Si se produce contacto ocular con electrolito, enjuáguese los ojos con agua limpia y acuda de urgencia al médico. Corre el riesgo de perder la visión.
5. No cortocircuite el cartucho de la batería:
  - (1) No toque los terminales con material conductor.
  - (2) Evite guardar el cartucho de la batería en un recipiente con otros objetos metálicos, como clavos, monedas, etc.
  - (3) No exponga el cartucho de la batería al agua o a la lluvia. Un cortocircuito puede provocar un elevado flujo de corriente, sobrecalentamiento, quemaduras o incluso una avería.
6. No almacene la herramienta ni el cartucho de la batería en lugares donde la temperatura supere los 50 °C (122 °F).
7. No queme el cartucho de la batería aunque esté gravemente dañado o completamente gastado. El cartucho de la batería puede explotar si entra en contacto con fuego.
8. Procure que la batería no sufra golpes ni caídas.
9. No utilice una batería dañada.
10. Para evitar riesgos, debe leerse el manual para sustituir la batería antes del uso. La tensión de descarga máx. de la batería debe ser igual o superior a 8 A.

### PRECAUCIÓN:

- Peligro de explosión si la batería se sustituye de forma incorrecta.
- Sustitúyala solo con una del mismo tipo o un tipo equivalente.

## Explicación de la vista general (Fig. 1)

1. Puerto de suministro de alimentación USB
2. Botón de encendido/temporizador de apagado
3. Botón de fuente
4. Alarma de radio
5. Alarma de zumbador
6. Emisoras presintonizadas/Botón 1 de presintonía funciona como botón de emparejamiento Bluetooth®
7. Botón Menú/Info.
8. Mando de volumen/control de sintonía/selección
9. Enchufe de entrada de CC
10. AUX IN 1
11. Pantalla LCD
12. Asidero
13. Antena de varilla flexible
14. Cierre del compartimento de las baterías
15. Altavoz
16. Cubierta de la batería
17. Terminal de entrada (ENTRADA AUX 2)
18. Compartimento para las baterías (cubre el paquete de baterías principal y las baterías de respaldo)
19. Arriba
20. Izquierda
21. Delante
22. Derecha
23. Detrás; Cubierta de la batería cerrada
24. Detrás; Cubierta de la batería abierta
25. Cartucho de la batería
26. Botón
27. Luces indicadoras
28. Botón de comprobación

### Pantalla LCD:

- A. Alarma de radio
- B. Alarma de zumbador
- C. Símbolo de estéreo
- D. Indicador de batería baja
- E. Reloj
- F. Frecuencia
- G. RDS (Sistema de datos por radio)
- H. Estado de temporizador de apagado
- I. AM/PM para el reloj

## Instalación de la batería

### Nota:

Mantener baterías de respaldo en el compartimento evita que se pierdan los datos de las memorias preseleccionadas.

### Instalación de la batería de respaldo

1. Estire hacia fuera el cierre del compartimento de las baterías para liberar el compartimento de las baterías. Existe un compartimento para el paquete de baterías principal y un compartimento para la batería de respaldo. **(Fig. 2)**
2. Retire la cubierta del compartimento de la batería de respaldo e inserte dos baterías UM-3 nuevas (tamaños AA). Asegúrese de colocar las baterías con la polaridad correcta dentro del compartimento, tal y como se muestra. Vuelva a colocar la cubierta de la batería. **(Fig. 3)**

3. Tras insertar las baterías de respaldo, inserte el paquete de baterías principal para alimentar la radio. Los paquetes de baterías adecuados para esta radio se muestran en la tabla siguiente.

En la siguiente tabla se indica el tiempo de funcionamiento con una sola carga en el modo de radio.

Capacidad de la batería	Tensión del cartucho de batería				En la salida del altavoz = 50 mW + 50 mW (unidad: Hora) (Aproximadamente)	
	7,2 V	10,8 V	14,4 V	18 V	En radio o AUX	En Bluetooth® con carga USB
1,0 Ah	BL7010				7,0	0,8
1,3 Ah		BL1013			8,5	1,5
			BL1415	BL1815	9,0	2,0
1,5 Ah		BL1015			9,5	1,8
			BL1415N		10	2,0
				BL1815N		2,5
2,0 Ah		BL1020B			13	2,5
				BL1820/ BL1820B	14	3,5
3,0 Ah			BL1430/ BL1430B		20	4,5
				BL1830/ BL1830B	21	5,0
4,0 Ah		BL1040B			26	5,0
			BL1440		27	6,0
				BL1840/ BL1840B	28	7,0
5,0 Ah			BL1450		34	8,0
				BL1850/ BL1850B	35	8,5
6,0 Ah			BL1460B		37	8,5
				BL1860B	42	10

 : Batería de clúster

 : Batería deslizable

**Nota:**

La tabla relativa al tiempo de funcionamiento con la batería que se muestra más arriba es para referencia. El tiempo de funcionamiento real puede diferir según el tipo de batería y el entorno de uso.

### Instalación o extracción del cartucho de la batería deslizable (Fig. 4 y 5)

- Para instalar el cartucho de la batería, alinee la lengüeta situada en el cartucho de la batería con la ranura del chasis e insértelo. Insértelo completamente hasta que quede firmemente encajado con un clic.
- Si puede ver el indicador rojo de la zona superior del botón, significa que el cartucho no está encajado completamente. Instálelo completamente hasta que el indicador rojo no esté visible. De lo contrario, el cartucho puede desprenderse accidentalmente de la herramienta y causar lesiones al operario o a alguna persona que se encuentre cerca.
- No haga fuerza al insertar el cartucho de la batería. Si el cartucho no entra con suavidad, significa que no lo está instalando correctamente.
- Para quitar el cartucho de la batería, mantenga pulsado el botón de la parte frontal del cartucho y retirelo o pulse los botones de ambos lados del cartucho.

### Instalación o extracción del cartucho de la batería de clúster (Fig. 6 y 7)

- Para insertar el cartucho de la batería, alinee la lengüeta situada en el cartucho de la batería con la ranura del alojamiento e insértela.
- Para quitar el cartucho de la batería, extraiga la batería del terminal mientras presiona los botones del lateral del cartucho.

Vuelva a colocar el cierre del compartimento de las baterías en la posición original.

La reducción de potencia, la distorsión, un “sonido entrecortado” o la aparición del símbolo de batería baja  y “POWERFAIL” (FALLO DE ALIMENTACIÓN) en la pantalla son indicadores de que el paquete de baterías principal debe sustituirse.





















**Nota:**

El paquete de baterías no se puede cargar mediante el adaptador de alimentación CA suministrado. Cuando aparece el símbolo de batería baja  y “EMPTY” (VACÍA) parpadea continuamente, ha llegado el momento de sustituir las baterías de respaldo.

## Indicación de la capacidad restante de la batería (Fig. 8)

**Solo para cartuchos de la batería con "B" al final del número de modelo**

Pulse el botón de comprobación del cartucho de la batería para indicar la capacidad restante de la batería. Las luces indicadoras se encienden durante unos segundos.

Luces indicadoras			Capacidad restante
			
Iluminada	Apagado	Parpadea	
			75% a 100%
			50% a 75%
			25% a 50%
			0% a 25%
			Cargue la batería.
			Es posible que la batería se haya averiado.

015658

### Nota:

- En función de las condiciones de uso y de la temperatura ambiente, la indicación puede diferir ligeramente de la capacidad real.

## Uso de la antena de varilla flexible (Fig. 9)

Ponga la antena de varilla flexible en posición vertical tal y como se muestra en la figura.



## Uso del adaptador de alimentación CA suministrado (Fig. 10)



Retire el protector de goma e inserte el enchufe adaptador en el conector de CC de la parte izquierda de la radio. Enchufe el adaptador en una toma de corriente estándar de la red de alimentación. Siempre que se utilice el adaptador, el paquete de baterías se desconectará automáticamente. El adaptador de CA se debe desconectar de la red eléctrica cuando no se utilice.

### Nota:

Si la radio sufre interferencias en la banda AM provocadas por el adaptador, separe la radio unos 30 cm del adaptador CA.

## Utilización de la radio – Sintonización automática AM/FM



- Pulse el botón de encendido  para encender la radio.
- Pulse el botón de fuente  para seleccionar el modo de radio AM o FM.

- Pulse y mantenga pulsado el mando de control de sintonización  para realizar una sintonización automática. La radio explorará la banda AM/FM desde la frecuencia que se muestra en ese momento y detendrá la exploración automáticamente cuando encuentre una emisora de suficiente potencia.
- Tras unos segundos, la pantalla se actualizará. La pantalla mostrará la frecuencia de la señal encontrada.
- Para buscar otra emisora, mantenga pulsado el mando de control de sintonización  como antes.
- Cuando se alcance el final de la banda, la radio reiniciará la sintonización desde el extremo opuesto de la banda.
- Gire el mando de control de sintonización  para ajustar el nivel de sonido según sea necesario.



### Nota:

- Mientras ajusta el volumen, asegúrese de que FM/AM NO parpadee en la pantalla.
  - Si AM/FM parpadea en la pantalla, se puede sintonizar las emisoras manualmente (consulte el apartado "Sintonización manual – AM/FM" para obtener información más detallada).
- Para apagar la radio, pulse el botón de encendido .

## Sintonización manual – AM/FM



- Pulse el botón de encendido  para encender la radio.
- Pulse el botón de fuente  para seleccionar el modo de radio AM o FM.
- Pulse el mando de control de sintonización  y verá FM o AM parpadeando en la pantalla.

### Nota:

- FM/AM parpadeará durante 10 segundos aprox. Durante ese período, solamente se permite la sintonización manual.
  - Si se desea ajustar el volumen mientras FM/AM parpadea, se debe pulsar el mando de control de sintonización para detener el parpadeo y se puede girar el mando de control de sintonización para ajustar el nivel de sonido.
- Gire el mando de control de sintonización  para sintonizar una emisora.
  - Cuando se alcance el final de la banda, la radio reiniciará la sintonización desde el extremo opuesto de la banda.
  - Utilice el mando de control de sintonización  para ajustar el nivel de sonido según sea necesario.

## Presintonía de emisoras en el modo AM/FM

Hay 5 presintonías para cada radio AM y FM. Se utilizan de la misma forma para cada banda.

1. Pulse el botón de encendido  para encender la radio.
2. Pulse el botón de fuente  para seleccionar la banda que desee. Sintone la emisora de radio que desee, tal y como se ha descrito anteriormente.
3. Pulse y mantenga pulsado el botón de presintonía que desee (1 a 5)  hasta que se muestre "P4", por ejemplo, después de la frecuencia. La emisora se almacenará usando el número de presintonía. Repita este procedimiento para las presintonías restantes según desee.
4. Las presintonías que ya se han almacenado se pueden sobrescribir siguiendo el procedimiento anterior si es necesario.

## Modos de visualización – FM

La radio tiene diferentes opciones de visualización para el modo de radio FM.



1. Pulse repetidamente el botón Menú/Info  para ver la información RDS de la emisora que está escuchando.
- a. Station name (Nombre de la emisora)  
Muestra el nombre si se está escuchando la emisora.
- b. Program type (Tipo de programa)  
Muestra el tipo de emisora que se está escuchando, por ejemplo, Pop, Classic, News (Pop, Clásica, Noticias), etc.
- c. Radio text (Texto de radio)  
Muestra un mensaje de texto de radio, como nuevos elementos, etc.
- d. Year/Day (Año/Día)  
Muestra el año y el día de la semana de acuerdo con el ajuste de fecha de la radio.
- e. Date/Day (Fecha/Día)  
Muestra la fecha y el día de la semana de acuerdo con el ajuste de fecha de la radio.
- f. Frequency (Frecuencia)  
Muestra la frecuencia de FM para la emisora que se escucha.

## FM estéreo (auto)/mono



Si la emisora de radio FM que se está escuchando tiene una señal débil, se puede oír algún siseo. Se puede reducir el siseo forzando la reproducción de la emisora en mono, en lugar de estéreo, en la radio.

1. Pulse el botón de encendido  según sea necesario para seleccionar la banda FM y sintonizar

la emisora FM que desee tal y como se indicó anteriormente.

2. Pulse y mantenga pulsado el botón Menú/Info  para entrar en el ajuste de menú.
3. Gire el mando de control de sintonización  hasta que el ajuste de FM Auto/mono se muestre en la pantalla. Si el ajuste es Auto pulse el mando de control de sintonización para cambiar al modo Mono y reducir el siseo. Pulse el mando de control de sintonización para seleccionar la opción.











## Recuperación de una presintonía en el modo AM/FM

1. Pulse el botón de encendido  para encender la radio.
2. Pulse el botón de fuente  para seleccionar el modo de radio AM o FM.
3. Pulse momentáneamente el botón de presintonía que desee  para que la radio sintonice una de las emisoras almacenadas en la memoria de presintonías.















## Reloj y alarmas

### Ajuste del formato de fecha y hora

El reloj, que se utiliza en el modo de reposo y en las pantallas de modo de reproducción, se puede ajustar en un formato diferente. El formato seleccionado también se utiliza para ajustar las alarmas.





1. Pulse y mantenga pulsado el botón Menú/Info  para entrar en el ajuste de menú.
2. Gire el mando de control de sintonización  hasta que aparezca "CLOCK xxH" (RELOJ xxH) en la pantalla y pulse el mando de control de sintonización  para entrar en el ajuste. Verá que el formato de hora empieza a parpadear.
3. Gire el mando de control de sintonización  para seleccionar el formato de 12 o 24 horas. Pulse el mando de control de sintonización  para confirmar su elección de formato de reloj.  
**Nota:** Si se elige el formato de reloj de 12 horas, la radio utilizará el reloj de 12 horas para el ajuste.
4. Pulse y mantenga pulsado el botón Menú/Info  para entrar en el ajuste de menú.
5. Gire el mando de control de sintonización  hasta que aparezca una fecha (por ejemplo THU APR 3 (JUE, 3 de ABRIL)) en la pantalla y pulse el mando de control de sintonización  para entrar en el ajuste. Verá que el formato de fecha empieza a parpadear.
6. Gire el mando de control de sintonización  para seleccionar el formato de fecha que desee. Pulse el mando de control de sintonización  para confirmar su elección.

## Ajuste de la hora y la fecha del reloj

1. Pulse y mantenga pulsado el botón Menú/Info .
2. Gire el mando de control de sintonización  hasta que aparezca "CLOCK ADJ" (AJUSTE DE RELOJ) en la pantalla. Pulse el mando de control de sintonización  para entrar en el ajuste.
3. El ajuste de hora de la pantalla empezará a parpadear. Gire el mando de control de sintonización  para seleccionar la hora que desee y pulse el mando de control de sintonización  para confirmar el ajuste. A continuación, gire el mando de control de sintonización  para seleccionar los minutos que desee y pulse el mando de control de sintonización  para confirmar el ajuste.
4. Gire el mando de control de sintonización  hasta que aparezca "DATE ADJ" (AJUSTE DE FECHA) en la pantalla. Pulse el mando de control de sintonización  para entrar en el ajuste.
5. Gire el mando de control de sintonización  para seleccionar el año que desee y pulse el mando de control de sintonización  para confirmar el ajuste. A continuación, gire el mando de control de sintonización  para seleccionar el mes que desee y pulse el mando de control de sintonización  para confirmar el ajuste. A continuación, gire el mando de control de sintonización  para seleccionar el día que desee y pulse el mando de control de sintonización  para confirmar el ajuste.

## RDS (Sistema de datos por radio)







Cuando ajuste la hora del reloj utilizando la función RDS, la radio sincronizará la hora del reloj cuando sintonice una emisora de radio que utilice RDS con señales CT.

1. Cuando sintonice una emisora que transmita datos RDS, pulse y mantenga pulsado el botón Menú/Info .
2. Gire el mando de control de sintonización  hasta que aparezca "RDS CT" y un símbolo de reloj en la pantalla. Pulse el mando de control de sintonización  para entrar en el ajuste.
3. Gire el mando de control de sintonización  hasta que aparezca "RDS CT" en la pantalla. Pulse el mando de control de sintonización  para confirmar el ajuste. La hora del reloj de la radio se configurará automáticamente de acuerdo con los datos RDS recibidos.
4. Cuando se complete la acción, aparecerá el icono RDS en la pantalla LCD para indicar que la hora de la radio es la hora del reloj RDS. La hora del reloj de la radio será válida durante 5 días cada vez que la radio se sincronice con RDS CT.

## Ajuste del despertador

La radio tiene dos alarmas que se pueden configurar independientemente para que le despierten con radio AM/FM o alarma de zumbador. Las alarmas se pueden ajustar mientras la unidad está en modo de reposo o durante la reproducción.

### a. Ajuste de la hora de la alarma de radio:

1. La radio se puede ajustar cuando está encendida o apagada.
2. Pulse y mantenga pulsado el botón de alarma de radio ; el símbolo de alarma de radio y la hora de la pantalla parpadearán junto con un pitido.
3. Mientras parpadee el símbolo de alarma de radio , gire el mando de control de sintonización  para seleccionar la hora y pulse el mando de control de sintonización  de nuevo para confirmar el ajuste de la hora. A continuación, gire el mando de control de sintonización  para seleccionar los minutos y pulse el mando de control de sintonización  para confirmar el ajuste de los minutos.
4. Gire el mando de control de sintonización y en la pantalla se mostrarán las opciones de frecuencia para la alarma.

Las opciones de la alarma son las siguientes:

ONCE (UNA VEZ) – la alarma sonará una vez  
DAILY (DIARIAMENTE) – la alarma sonará todos los días

WEEKDAY (DÍA DE LA SEMANA) – la alarma sonará solamente los días de la semana

WEEKEND (FIN DE SEMANA) – la alarma sonará solamente los fines de semana

Pulse el mando de control de sintonización  para confirmar el ajuste.

5. Mientras parpadee el símbolo de alarma de radio, gire el mando de control de sintonización para seleccionar la banda y la emisora para el despertador que desee y, a continuación, gire el mando de control de sintonización para confirmar la selección.
6. Gire el mando de control de sintonización para seleccionar el volumen que desee y púselo para confirmar el volumen. Se ha completado el ajuste de la alarma de radio.

### Nota:

Si no se selecciona una nueva emisora de alarma de radio, se seleccionará la última emisora de alarma.

### Nota:







Si la emisora de alarma AM/FM seleccionada no está disponible mientras suena la alarma, se utilizará la alarma de zumbador en su lugar.

### b. Ajuste de la alarma de zumbador HWS (siglas en inglés de Humane Wake System):

Si se selecciona la alarma de zumbador HWS, al activarse la alarma sonará un pitido.



El pitido de la alarma será cada vez más corto cada 15 segundos durante un minuto; transcurrido ese tiempo, habrá un minuto de silencio y se volverá a repetir el ciclo.

1. La alarma de zumbador se puede ajustar cuando la radio está encendida o apagada.
2. Pulse y mantenga pulsado el botón de alarma de zumbador , el símbolo y la hora de la pantalla parpadearán junto con un pitido.
3. Mientras el símbolo de alarma de zumbador  parpadea, gire el mando de control de sintonización  para seleccionar la hora y pulse el mando de control de sintonización  de nuevo para confirmar el ajuste de la hora. A continuación, gire el mando de control de sintonización  para seleccionar los minutos y pulse el mando de control de sintonización  para confirmar el ajuste de los minutos.
4. Gire el mando de control de sintonización y la pantalla mostrará las opciones de frecuencia para la alarma. Las opciones de la alarma son las siguientes:  
ONCE (UNA VEZ) – la alarma sonará una vez  
DAILY (DIARIAMENTE) – la alarma sonará todos los días  
WEEKDAY (DÍA DE LA SEMANA) – la alarma sonará solamente los días de la semana  
WEEKEND (FIN DE SEMANA) – la alarma sonará solamente los fines de semana  
Pulse el mando de control de sintonización  para confirmar el ajuste.

#### Nota:

No hay ningún ajuste de volumen para la alarma de zumbador.





## Cuando la alarma suena

Para cancelar una alarma que suena, pulse el botón de encendido .

## Desactivación/Cancelación de alarmas

Para desactivar una alarma activa, pulse el botón de encendido  o pulse y mantenga pulsado el botón de alarma correspondiente para cancelar la alarma.

## Modo recordatorio





1. Cuando suene la alarma, al pulsar cualquier botón que no sea el botón de encendido  la alarma se silenciará durante 5 minutos. “SNOOZE” (RECORDATORIO) se mostrará en la pantalla.
2. Para ajustar el tiempo de silencio para el temporizador de recordatorio, pulse y mantenga pulsado el botón Menú/Info  para entrar en el ajuste de menú.
3. Gire el mando de control de sintonización  hasta que aparezca “SNOOZE X” (RECORDATORIO X) en la pantalla y pulse el mando de control de sintonización  para entrar en el ajuste. Gire el mando de control de sintonización  para ajustar el

tiempo de silencio de 5, 10, 15 y 20 minutos para el temporizador de recordatorio.

4. Para cancelar el temporizador de recordatorio mientras la alarma está suspendida, pulse el botón de encendido .







## Temporizador de apagado

La radio se puede configurar para que se apague automáticamente una vez transcurrido un período de tiempo preestablecido. El temporizador de apagado se puede ajustar entre 60, 45, 30, 15, 120 y 90 minutos.

1. Pulse y mantenga pulsado el botón de encendido  para entrar en el ajuste del temporizador de apagado. “SLEEP XX” (APAGADO XX) se mostrará en la pantalla.
2. Siga pulsando el botón de encendido  y las opciones del temporizador de apagado empezarán a cambiar en la pantalla. Pare hasta que aparezca en pantalla el temporizador de apagado que desee. El ajuste se guardará y el LCD volverá a la pantalla normal.
3. La radio se apagará automáticamente una vez transcurrido el tiempo del temporizador de apagado preestablecido. El icono del temporizador de apagado  se mostrará en la pantalla para indicar que hay un temporizador de apagado activo.
4. Para cancelar la función de temporizador de apagado antes de que transcurra el tiempo preestablecido, solamente tiene que pulsar el botón de encendido  para apagar la unidad manualmente.

## Sonoridad



Puede obtener una compensación de frecuencias inferiores y superiores para la radio ajustando la función de sonoridad.

1. Pulse y mantenga pulsado el botón Menú/Info  para entrar en el ajuste de menú.
2. Gire el mando de control de sintonización  hasta que aparezca “LOUD ON” (ALTO ACTIVADO) o “LOUD OFF” (ALTO APAGADO) en la pantalla. Pulse el mando de control de sintonización  para entrar en el ajuste.
3. Gire el mando de control de sintonización  para elegir ON (ACTIVADO) y activar la función de sonoridad y después pulse el mando de control de sintonización  para confirmar el ajuste.
4. Para apagar la función de sonoridad, seleccione OFF (APAGADO) y pulse el mando de control de sintonización  para confirmar el ajuste.

## Toma de entrada auxiliar

Se proporcionan dos tomas de entrada auxiliar estéreo de 3,5 mm. Una se encuentra en la parte frontal de la radio



(AUX IN 1); la otra se encuentra en el compartimento de las baterías (AUX IN 2).

1. Conecte una fuente de audio externa (por ejemplo, iPod, MP3 o un reproductor de CD) a la toma de entrada auxiliar.
2. Pulse y suelte repetidamente el botón de fuente  hasta que se muestre AUX IN 1 o 2.
3. Ajuste la configuración del volumen en el iPod, MP3 o reproductor de CD para garantizar un nivel de señal adecuado y después utilice el mando de control de sintonización  de la radio según sea necesario para una escucha cómoda.

## Cómo escuchar música a través de Bluetooth®

Para reproducir/transmitir música a través de Bluetooth® mediante la radio, es preciso emparejar el dispositivo Bluetooth® con la radio para realizar la vinculación automática. El emparejamiento crea un vínculo permanente para que dos dispositivos siempre puedan reconocerse entre sí.

## Emparejamiento con el dispositivo Bluetooth®

1. Pulse el botón de fuente  para seleccionar la función Bluetooth®. "BT READY" (BT PREPARADO) se mostrará en la pantalla y "READY" (LISTO) parpadeará a intervalos de 2 segundos.
2. Para permitir el procedimiento de emparejamiento, active la función Bluetooth® en el dispositivo de acuerdo con las indicaciones del manual de usuario del dispositivo.
3. Cuando pulse y suelte el botón de emparejamiento , "BT PAIR" (EMPAREJAMIENTO BT) se mostrará en la pantalla y parpadeará a intervalos de 1 segundo. Puede comenzar la búsqueda de su radio en el dispositivo Bluetooth®. Cuando aparezca el nombre de su radio en el dispositivo Bluetooth®, pulse el elemento de la lista Bluetooth®.  
Con algunos tipos de móvil antiguos (dispositivos con versiones de Bluetooth® anteriores a BT2.1), puede que deba introducir el código "0000".
4. Su dispositivo Bluetooth® se enlazarará con la radio.
5. Una vez conectados, "BLUETOOTH" permanecerá encendido en la pantalla y la retroiluminación se atenuará al cabo de 10 segundos.

Ahora puede reproducir la música del dispositivo habilitado para Bluetooth® a través de la radio.

## Reproducción desde el dispositivo Bluetooth® que ya se ha emparejado

1. Pulse el botón de fuente  para seleccionar la función Bluetooth®. "BT READY" (BT PREPARADO)

se mostrará en la pantalla y "READY" (LISTO) parpadeará a intervalos de 2 segundos.

2. Busque y enlance la radio en su dispositivo Bluetooth®. Algunos dispositivos pueden enlazarse con la radio automáticamente.

Ahora puede reproducir la música del dispositivo habilitado para Bluetooth® a través de la radio.

### Nota:

- a) La radio puede emparejarse con 8 dispositivos Bluetooth® como máximo. Cuando se empareja un número superior de dispositivos Bluetooth®, el historial de emparejamiento se sobrescribe desde el historial de emparejamiento más antiguo.
- b) Si hay 2 dispositivos Bluetooth® buscando su radio, se mostrará su disponibilidad en ambos dispositivos.
- c) Si su dispositivo Bluetooth® se desconecta temporalmente de la radio, debe volver a conectar manualmente el dispositivo con la radio.
- d) Si el nombre de su radio aparece en la lista de dispositivos Bluetooth® pero el dispositivo no puede conectarse a ella, elimine el nombre del elemento de la radio de la lista y vuelva a emparejar el dispositivo con la radio siguiendo los pasos descritos anteriormente.
- e) El alcance operativo efectivo entre la radio y el dispositivo emparejado es aproximadamente de 10 metros.
- f) La presencia de obstáculos entre la radio y el dispositivo puede reducir el alcance operativo.

## Desconexión del dispositivo Bluetooth®

Para desconectar el dispositivo de la conexión

Bluetooth®, mantenga pulsado el botón de emparejamiento  entre 2 y 3 segundos.

"BLUETOOTH" desaparecerá de la pantalla, lo que significa que la conexión Bluetooth® se ha desactivado.

## Carga mediante el puerto de suministro de alimentación USB (Fig. 10)

Existe un puerto USB en la parte frontal de la radio. Puede cargar el dispositivo USB mediante el puerto USB.

1. Conecte el dispositivo USB, por ejemplo un iPod, MP3 o reproductor de CD, con un cable USB disponible en el mercado.
2. Pulse el botón de encendido  para encender la radio.
3. Independientemente de si la radio recibe alimentación de corriente alterna o de baterías, la radio puede cargar el dispositivo USB cuando está encendida y en el modo de radio FM, el modo BT o el modo AUX, que aparece cuando se conecta una fuente de audio externa.

### Nota:

No puede cargar dispositivos USB en el modo AM porque la recepción de la señal de radio pierde mucha calidad cuando se carga un dispositivo USB.

- Durante la carga USB, el volumen máximo del altavoz de salida se reducirá.
- La ranura USB puede suministrar una corriente eléctrica máxima de 1A5V.

### Importante:

- Antes de conectar el dispositivo USB al cargador, realice siempre una copia de seguridad de los datos del dispositivo USB. De lo contrario, puede que los datos del dispositivo se pierdan.
- Puede que el cargador no suministre alimentación a algunos dispositivos USB.
- Cuando no lo utilice, o bien después de una carga, retire el cable USB y cierre la cubierta.
- No conecte una fuente de alimentación al puerto USB. Existe riesgo de que se produzca un incendio. El puerto USB está diseñado únicamente para cargar dispositivos de bajo voltaje. Cuando no cargue un dispositivo de bajo voltaje, coloque siempre la cubierta en el puerto USB.
- No inserte un clavo, un cable, etc. en el interior del puerto de suministro de alimentación USB. Existe el riesgo de que se produzca un cortocircuito que provoque humo o incluso un incendio.
- No conecte esta ranura USB con el puerto USB de un ordenador, ya que es muy posible que las dos unidades se averíen.

## MANTENIMIENTO

### ⚠ PRECAUCIÓN:

- Nunca utilice gasolina, benceno, disolvente, alcohol o un producto similar. Se puede provocar una decoloración, una deformación o grietas.

## Especificaciones:

### Requisitos de alimentación

#### Adaptador de alimentación CA

DC12 V/1.200 mA, clavija central positiva

#### Batería

UM-3 (tamaño AA) x 2 para respaldo

Batería de clúster: 7,2 V - 10,8 V

Batería deslizante: 10,8 V - 18 V

#### Cobertura de frecuencias

FM 87,50 - 108 MHz

(0,05 MHz/paso)

AM (MW) 522 - 1.710 kHz

(9 kHz/paso)

#### Bluetooth®

#### Bluetooth® QD ID

58625

(La palabra Bluetooth® y los logotipos son marcas comerciales registradas propiedad de Bluetooth SIG, Inc.)

#### Versión de Bluetooth®

4.0

#### Perfiles Bluetooth®

A2DP/SCMS-T

#### Alimentación de transmisión

Alimentación de especificación Bluetooth® de Clase 2

#### Alcance de transmisión

Máx. 10 m (varía según las condiciones de uso)

#### Códec admitido

SBC

#### Perfil Bluetooth® compatible

A2DP

### Característica del circuito

Altavoz 3,5 pulgadas 8 ohms x 2

### Alimentación de salida

7,2 V: 0,5 W x 2

10,8 V: 1,2 W x 2

14,4 V: 2,2 W x 2,

18 V: 3,5 W x 2

### Terminal de entrada

3,5 mm diámetro (AUX IN1/AUX IN2)

### Sistema de antena

FM: antena de varilla flexible

AM: antena de barra

### Dimensiones (Ancho x Alto x Largo) en mm

282 x 294 x 163

### Peso

Cartucho de la batería	(kg)
(sin batería)	4,3
BL7010	4,4
BL1013	4,5
BL1015	
BL1020B	
BL1415	4,6
BL1415N	
BL1815	
BL1815N	
BL1820	
BL1820B	4,7
BL1040B	
BL1430	4,8
BL1430B	
BL1440	
BL1450	
BL1460B	4,9
BL1830	
BL1830B	
BL1840	
BL1840B	
BL1850	
BL1850B	4,9
BL1860B	

## PORTUGUÊS (Instruções de origem)

### Símbolos

Descrição dos símbolos utilizados no equipamento.

Certifique-se de que compreende os seus significados, antes da utilização.



Leia o manual de instruções.



Apenas para países da UE

Não deite equipamentos eléctricos ou a bateria no lixo doméstico!

De acordo com as directivas europeias sobre ferramentas eléctricas e electrónicas usadas e baterias, acumuladores e baterias usadas e a sua aplicação em conformidade com as leis nacionais, as ferramentas eléctricas, as baterias e conjuntos usados devem ser recolhidos em separado e encaminhados para uma instalação de reciclagem dos materiais ecológicos.

## INSTRUÇÕES DE SEGURANÇA IMPORTANTES

### ⚠ AVISO:

Ao utilizar ferramentas eléctricas, devem ser sempre cumpridas as precauções de segurança básicas, de forma a reduzir o risco de incêndios, choques eléctricos e ferimentos, incluindo as que se seguem:

1. Leia atentamente este manual de instruções e o manual de instruções do carregador antes da utilização.
2. Limpe apenas com um pano seco.
3. Não instale próximo de fontes de calor como radiadores, bocas de ar quente, fornos ou outros aparelhos (incluindo amplificadores) que produzem calor.
4. Utilize apenas acessórios especificados pelo fabricante.
5. Desligue este aparelho durante trovoadas ou quando não o utilizar durante longos períodos de tempo.
6. Um rádio a bateria com bateria integrada ou uma bateria separada tem de ser recarregado apenas com o carregador especificado para a bateria. Um carregador que pode ser adequado para um tipo de bateria pode criar um risco de incêndio quando utilizado com outra bateria.
7. Utilize o rádio a bateria apenas com baterias especificamente concebidas. A utilização de qualquer outra bateria pode criar um risco de incêndio.
8. Quando a bateria não estiver a ser utilizada, mantenha-a afastada de objectos metálicos como, por exemplo, cliques, moedas, chaves, pregos, parafusos ou outros pequenos objectos metálicos que possam fazer a ligação entre terminais. Provocar um curto-circuito nos terminais da bateria pode causar faíscas, queimaduras ou um incêndio.
9. Evite contacto corporal com superfícies ligadas à terra, tais como tubos, radiadores, aquecedores e frigoríficos. Existe um risco acrescido de choques eléctricos caso o seu corpo esteja ligado à terra.

10. Sob condições abusivas, poderá ser ejectado líquido da bateria; evite o contacto. Se ocorrer accidentalmente um contacto, lave com água. Se o líquido entrar em contacto com os olhos, consulte um médico. O líquido ejectado da bateria pode causar irritação ou queimaduras.

## GUARDE ESTAS INSTRUÇÕES.

## REGRAS DE SEGURANÇA ESPECÍFICAS RELATIVAS À BATERIA

1. Antes de utilizar a bateria, leias as instruções e chamadas de atenção sobre: (1) o carregador da bateria, (2) a bateria e (3) o produto que utiliza a bateria.
2. Não desmonte a bateria.
3. Se o tempo de utilização com a bateria se tornar demasiado curto, deve parar imediatamente. Se continuar, pode causar sobreaquecimento, incêndio e mesmo explosão.
4. Se o electrólito entrar em contacto com os olhos, enxágue-os com água limpa e consulte imediatamente um médico. Os riscos incluem perda de visão.
5. Não provoque um curto-circuito na bateria:
  - (1) Não deixe que quaisquer materiais condutores entrem em contacto com os terminais da bateria.
  - (2) Evite guardar a bateria juntamente com outros objectos de metal como pregos, moedas, etc.
  - (3) Não exponha a bateria a água ou chuva. Um curto-circuito na bateria pode criar uma grande carga eléctrica, sobreaquecimento, possíveis queimaduras e mesmo uma avaria.
6. Não guarde a ferramenta e a bateria em locais onde a temperatura possa atingir ou exceder 50°C (122°F).
7. Não incinere a bateria, nem mesmo se esta estiver irremediavelmente danificada ou completamente gasta. Pode explodir num incêndio.
8. Não a deixe cair e evite o choque com outros objectos.
9. Não utilize uma bateria danificada.
10. Para evitar riscos, deve ler o manual da bateria substituível antes da utilização.

E a corrente máxima de descarga deve ser superior ou igual a 8A.

### ⚠ PRECAUÇÃO:

- Perigo de explosão se a bateria for substituída incorretamente.
- Substitua apenas por uma bateria igual ou equivalente.

## Explicação da vista geral (Fig. 1)

1. Porta da fonte de alimentação USB
2. Botão Alimentação/Temporizador
3. Botão Fonte
4. Alarme rádio
5. Alarme despertador
6. Estações memorizadas/Botão Memorização 1 como botão Emparelhar Bluetooth®
7. Botão Menu/Info

8. Volume/Comando Sintonização/Selector
9. Tomada de entrada de CC
10. AUX IN 1
11. Visor LCD
12. Pega
13. Antena flexível de haste regulável
14. Bloqueio do compartimento das baterias
15. Altifalante
16. Tampa da bateria
17. Terminal de entrada (AUX IN 2)
18. Compartimento das baterias (abrange a bateria principal e as pilhas de reserva)
19. Cima
20. Esquerda
21. Frente
22. Direita
23. Traseira; Tampa da bateria fechada
24. Traseira; Tampa da bateria aberta
25. Bateria
26. Botão
27. Lâmpadas indicadoras
28. Botão de verificação

### **Visor LCD:**

- A. Alarme rádio
- B. Alarme despertador
- C. Símbolo estéreo
- D. Indicador de bateria fraca
- E. Relógio
- F. Frequência
- G. RDS (Radio data system)
- H. Estado de suspensão
- I. AM/PM para o relógio

## **Instalação da bateria**

### **Nota:**

Guarde pilhas de reserva dentro do respectivo compartimento para evitar que os dados memorizados sejam perdidos.

### **Instalação das pilhas de reserva**

1. Retire o bloqueio do compartimento das baterias para libertar o compartimento das baterias. Há o compartimento da bateria principal e o compartimento das pilhas de reserva. **(Fig. 2)**
2. Retire a tampa do compartimento das pilhas de reserva e introduza duas pilhas UM-3 (tamanho AA) novas. Certifique-se de que as pilhas são colocadas com a polaridade correcta, conforme indicado no interior do compartimento. Instale novamente a tampa da bateria. **(Fig. 3)**
3. Depois de terem sido colocadas as pilhas de reserva, introduza a bateria principal para alimentar o rádio. As baterias adequadas para este rádio estão listadas na tabela seguinte.

A tabela seguinte indica o tempo de funcionamento numa única carga no modo Rádio.

Capacidade da bateria	Tensão da bateria				Na saída do altifalante = 50 mW + 50 mW (unidade: Hora) (Aproximadamente)	
	7,2 V	10,8 V	14,4 V	18 V	Em rádio ou AUX	Em Bluetooth® com carregamento USB
1,0 Ah	BL7010				7,0	0,8
1,3 Ah		BL1013			8,5	1,5
			BL1415	BL1815	9,0	2,0
1,5 Ah		BL1015			9,5	1,8
			BL1415N		10	2,0
				BL1815N		2,5
2,0 Ah		BL1020B			13	2,5
				BL1820/ BL1820B	14	3,5
3,0 Ah			BL1430/ BL1430B		20	4,5
				BL1830/ BL1830B	21	5,0
4,0 Ah		BL1040B			26	5,0
			BL1440		27	6,0
				BL1840/ BL1840B	28	7,0
5,0 Ah			BL1450		34	8,0
				BL1850/ BL1850B	35	8,5
6,0 Ah			BL1460B		37	8,5
				BL1860B	42	10

: Bateria de grupo

: Bateria de deslize

**Nota:**

A tabela acima relativa ao tempo de funcionamento da bateria serve de referência. O tempo de funcionamento real pode variar consoante o tipo de bateria, estado de carregamento ou ambiente de utilização.

### Instalar ou retirar a bateria de deslize (Fig. 4 & 5)

- Para colocar a bateria, alinhe a respectiva saliência com a calha do compartimento e encaixe-a suavemente. Insira-a completamente até fixar em posição com um clique.
- Se ainda estiver visível o indicador vermelho na parte superior do botão, não estará bem encaixado. Coloque-a completamente, até deixar de ver o indicador vermelho. Caso contrário, pode cair da ferramenta e causar ferimentos em si, ou em alguém que esteja perto de si.
- Não exerça força ao introduzir a bateria. Se não encaixar facilmente é porque não está correctamente posicionada.
- Para retirar a bateria, retire-a da ferramenta ao mesmo tempo que desliza o botão na parte frontal do cartucho ou ao mesmo tempo que prime os botões em ambos os lados do cartucho.

### Instalar ou retirar a bateria de grupo (Fig. 6 & 7)

- Para colocar a bateria, alinhe a respectiva saliência com a calha do compartimento e encaixe-a suavemente.
- Para retirar a bateria, retire-a do terminal e, ao mesmo tempo, prima os botões na parte lateral da mesma. Coloque o bloqueio do compartimento das baterias na posição original.

A potência reduzida, a distorção, o “som interrompido” ou quando o sinal de bateria fraca  e “POWERFAIL” aparecem no visor são os sinais de que a bateria principal necessita de ser substituída.

**Nota:**











A bateria não pode ser carregada com o adaptador de alimentação CA.

Quando o sinal de bateria fraca  aparece e um “EMPTY” continua a piscar é necessário substituir as pilhas de reserva.

## Indicar a carga restante da bateria (Fig. 8)

**Apenas para baterias com “B” no final do número de modelo**

Prima o botão de verificação na bateria para indicar a carga restante da bateria. As lâmpadas indicadoras acendem-se durante alguns segundos.

Lâmpadas indicadoras			Carga restante
 Acesa	 Apagada	 Intermitente	
			75% a 100%
			50% a 75%
			25% a 50%
			0% a 25%
			Carregue a bateria.
	 		A bateria pode ter avariado.

015658

### Nota:

- Consoante as condições de utilização e a temperatura ambiente, a indicação pode ser ligeiramente diferente da carga real.

## Utilizar a antena flexível de haste regulável (Fig. 9)

Endireite a antena flexível de haste regulável, conforme indicado na figura.



## Utilizar o adaptador de alimentação CA fornecido (Fig. 10)

Remova o protector de borracha e coloque a ficha do adaptador na tomada CC que se encontra na parte esquerda do rádio. Ligue o adaptador a uma tomada de alimentação normal. Sempre que o adaptador é usado, a bateria é automaticamente desligada. O adaptador CA deve ser desligado da fonte de alimentação quando não estiver a ser utilizado.



### Nota:

Quando o rádio tem qualquer interferência numa banda AM devido ao adaptador, mova o rádio para longe do adaptador CA em mais de 30 cm.

## Utilizar o seu rádio – Pesquisa automática de estações AM/FM

- Prima o botão Alimentação  para ligar o rádio.
- Prima o botão Fonte  para seleccionar o modo de rádio AM ou FM.
- Prima continuamente o comando Sintonização  para efectuar uma sintonização automática. O rádio

irá pesquisar a banda AM/FM a partir da frequência actualmente apresentada e irá parar automaticamente a pesquisa quando encontrar uma estação com força de sinal suficiente.

- Após alguns segundos o visor irá actualizar. O visor irá mostrar a frequência do sinal encontrado.
- Para encontrar outra estação, prima continuamente o comando Sintonização  conforme anteriormente.
- Quando é atingido o fim da banda de frequência, o rádio irá reiniciar a sintonização a partir do fim oposto da banda de frequência.
- Rode o comando Sintonização  para ajustar o nível de som, conforme necessário.



### Nota:

- Ao ajustar o volume, certifique-se de que FM/AM NÃO está a piscar no ecrã.
- Se AM/FM estiver a piscar no ecrã, permite sintonizar as estações manualmente (consulte a secção “Sintonização manual – AM/FM” para mais informações).



- Para desligar o rádio, prima o botão Alimentação



## Sintonização manual – AM/FM

- Prima o botão Alimentação  para ligar o rádio.
- Prima o botão Fonte  para seleccionar o modo de rádio AM ou FM.
- Prima o comando Sintonização  e verá FM ou AM a piscar no visor.



### Nota:

- FM/AM irá piscar aprox. 10 segundos. Neste período, apenas é permitida a sintonização manual.
  - Se pretender ajustar o volume enquanto FM/AM está a piscar, prima o comando Sintonização para parar a intermitência e pode rodar o comando Sintonização para ajustar o nível de som.
- Rode o comando Sintonização  para sintonizar uma estação.
  - Quando é atingido o fim da banda de frequência, o rádio irá reiniciar a sintonização a partir do fim oposto da banda de frequência.
  - Utilize o comando Sintonização  para ajustar o nível de som, conforme necessário.

## Predefinir estações no modo AM/FM

Existem 5 estações predefinidas para rádio AM e FM. São utilizadas da mesma forma para cada banda de frequência.

- Prima o botão Alimentação  para ligar o rádio.

2. Prima o botão Fonte  para seleccionar a banda de frequência pretendida. Sintonize a estação de rádio pretendida, conforme descrito previamente.
3. Prima continuamente o botão de estação memorizada (1 a 5) pretendido  até o visor apresentar "P4", por exemplo, após a frequência. A estação será armazenada com o número pretendido. Repita este procedimento para as estações memorizadas restantes, conforme pretender.
4. As estações memorizadas que já foram armazenadas podem ser substituídas ao seguir o procedimento acima, se necessário.



## Modos de apresentação – FM

O rádio tem uma gama de opções de apresentação para o modo de rádio FM.

1. Prima repetidamente o botão Menu/Info  para visualizar as informações RDS da estação que está a ouvir.
  - a. Station name Apresenta o nome da estação que está a ouvir.
  - b. Program type Apresenta o tipo de estação que está a ouvir tal como Pop, Classic, News, etc.
  - c. Radio text Apresenta mensagens de texto de rádio tal como novos itens etc.
  - d. Year/Day Apresenta o ano e o dia da semana de acordo com a definição da data do rádio.
  - e. Date/Day Apresenta a data e o dia da semana de acordo com a definição da data do rádio.
  - f. Frequency Apresenta a frequência de FM para a estação que está a ouvir.



## FM estéreo (automático)/mono

Se a estação de rádio FM que está a ouvir tiver um sinal fraco, pode ouvir-se algum ruído. É possível reduzir este ruído ao forçar o rádio a reproduzir a estação em mono em vez de estéreo.

1. Prima o botão Alimentação , conforme necessário, para seleccionar a banda FM e sintonizar a estação FM pretendida, conforme mencionado previamente.
2. Prima continuamente o botão Menu/Info  para introduzir a definição de menu.
3. Rode o comando Sintonização  até a definição FM Auto/mono aparecer no visor. Se a definição for Auto, prima o comando Sintonização para mudar para o modo Mono de modo a reduzir o ruído. Prima o comando Sintonização para seleccionar a opção.

## Aceder a uma estação memorizada no modo AM/FM





1. Prima o botão Alimentação  para ligar o rádio.





2. Prima o botão Fonte  para seleccionar o modo de rádio AM ou FM.
3. Prima momentaneamente o botão de estação memorizada pretendido  para fazer com que o rádio comute para uma das estações guardadas na memória.

## Relógio e alarmes











### Definir o formato da hora e da data

A apresentação do relógio utilizada no ecrã do modo de espera e do modo de reprodução pode ser definida num formato diferente. O formato seleccionado é, depois, utilizado ao definir os alarmes.





1. Prima continuamente o botão Menu/Info  para introduzir a definição de menu.
2. Rode o comando Sintonização  até "CLOCK xxH" aparecer no ecrã e prima o comando Sintonização  para introduzir a definição. O formato da hora irá começar a piscar.
3. Rode o comando Sintonização  para seleccionar o formato de 12 ou 24 horas. Prima o comando Sintonização  para confirmar a sua escolha do formato de relógio.
 

**Nota:** Se escolher o formato de relógio de 12 horas, o rádio irá utilizar o relógio de 12 horas para a definição.
4. Prima continuamente o botão Menu/Info  para introduzir a definição de menu.
5. Rode o comando Sintonização  até (por exemplo, THU APR 3) aparecer no ecrã e prima o comando Sintonização  para introduzir a definição. O formato da data irá começar a piscar.
6. Rode o comando Sintonização  para seleccionar o formato de data pretendido. Prima o comando Sintonização  para confirmar a sua escolha.

### Definir a hora e a data do relógio





1. Prima continuamente o botão Menu/Info .
2. Rode o comando Sintonização  até "CLOCK ADJ" aparecer no visor. Prima o comando Sintonização  para seleccionar a opção.
3. A definição de hora no visor irá começar a piscar. Rode o comando Sintonização  para seleccionar a hora pretendida e prima o comando Sintonização  para confirmar a definição. De seguida, rode o comando Sintonização  para seleccionar o minuto pretendido e prima o comando Sintonização  para confirmar a definição.
4. Rode o comando Sintonização  até "DATE ADJ" aparecer no visor. Prima o comando Sintonização  para seleccionar a opção.
5. Rode o comando Sintonização  para seleccionar o ano pretendido e prima o comando Sintonização  para confirmar a definição. De seguida, rode o



comando Sintonização  para seleccionar o mês pretendido e prima o comando Sintonização  para confirmar a definição. De seguida, rode o comando Sintonização  para seleccionar a data pretendida e prima o comando Sintonização  para confirmar a definição.

## Radio Data System (RDS)







Quando define a hora do relógio através da função RDS, o rádio irá sincronizar a hora do relógio sempre que sintoniza uma estação de rádio através de RDS com sinais CT.

1. Ao mudar para uma estação que transmite dados RDS, prima continuamente o botão Menu/Info .
2. Rode o comando Sintonização  até “RDS CT” e um símbolo de relógio aparecerem no visor. Prima o comando Sintonização  para seleccionar a opção.
3. Rode o comando Sintonização  até “RDS CT” aparecer no visor. Prima o comando Sintonização  para confirmar a definição. A hora do relógio do rádio será automaticamente configurada de acordo com os dados RDS recebidos.
4. Quando a acção está concluída, o ícone RDS irá aparecer no visor LCD indicando que a hora do rádio é a hora do relógio RDS. A hora do relógio do rádio será válida durante 5 dias sempre que a hora do rádio é sincronizada com RDS CT.

## Definir o alarme

O seu rádio possui dois alarmes que podem ser definidos para acordá-lo ao som de rádio AM/FM ou alarme despertador. Os alarmes podem ser definidos enquanto a unidade está no modo de espera ou em reprodução.

### a. Definição da hora de alarme rádio:

1. O rádio pode ser definido quando o rádio está ligado ou desligado.
2. Prima continuamente o botão de alarme rádio , o símbolo de alarme rádio e a hora irão piscar juntamente com um sinal sonoro.
3. Durante as intermitências do símbolo de alarme rádio , rode o comando Sintonização  para seleccionar a hora e prima novamente o comando Sintonização  para confirmar a definição da hora. De seguida, rode o comando Sintonização  para seleccionar o minuto e prima o comando Sintonização  para confirmar a definição do minuto.
4. Rode o comando Sintonização e o visor irá mostrar as opções de frequência para o alarme. As opções de alarme são as seguintes:  
ONCE – o alarme irá soar uma vez  
DAILY – o alarme irá soar todos os dias  
WEEKDAY – o alarme irá soar apenas nos dias da semana

WEEKEND – o alarme irá soar apenas nos fim-de-semana

Prima o comando Sintonização  para confirmar a definição.

5. Enquanto o símbolo do alarme rádio está a piscar, rode o comando Sintonização para seleccionar a banda e estação de despertar pretendidas, de seguida, prima o comando Sintonização para confirmar a selecção.
6. Rode o comando Sintonização para seleccionar o volume pretendido e prima o comando Sintonização para confirmar o volume. A definição do alarme rádio está concluída.

### Nota:

Se a nova emissora de alarme rádio não for seleccionada, o rádio seleccionará a última emissora de alarme.







### Nota:

Se a emissora de alarme AM/FM seleccionada não estiver disponível quando o alarme está a soar, será utilizado o alarme despertador.

### b. Definição do alarme despertador HWS (Sistema de despertar humano):

Activar-se-á um tom de aviso sonoro ao seleccionar o alarme de besouro HWS.

O aviso sonoro de alarme soa cada vez mais curto a cada 15 segundos durante um minuto, seguido de um minuto de silêncio antes de repetir o ciclo.

1. O alarme despertador pode ser definido quando o rádio está ligado ou desligado.
2. Prima continuamente o botão de alarme despertador , o símbolo e a hora irão piscar juntamente com um sinal sonoro.
3. Durante as intermitências do símbolo de alarme despertador , rode o comando Sintonização  para seleccionar a hora e prima novamente o comando Sintonização  para confirmar a definição da hora. De seguida, rode o comando Sintonização  para seleccionar o minuto e prima o comando Sintonização  para confirmar a definição do minuto.
4. Rode o comando Sintonização e o visor irá mostrar as opções de frequência para o alarme. As opções de alarme são as seguintes:  
ONCE – o alarme irá soar uma vez  
DAILY – o alarme irá soar todos os dias  
WEEKDAY – o alarme irá soar apenas nos dias da semana  
WEEKEND – o alarme irá soar apenas nos fim-de-semana  
Prima o comando Sintonização  para confirmar a definição.

### Nota:

Não existe ajuste de volume para o alarme despertador.

## Quando o alarme soa

Para cancelar um alarme a soar, prima o botão







Alimentação .

## Desactivar/cancelar alarmes

Para cancelar um alarme activo, prima o botão





Alimentação  ou prima continuamente o respectivo botão de alarme para cancelar o alarme.

## Snooze

1. Quando o alarme soa, premir qualquer botão que não o botão Alimentação  irá silenciar o alarme durante 5 minutos. "SNOOZE" irá aparecer no visor.
2. Para ajustar o tempo de silêncio para o temporizador snooze, prima continuamente o botão Menu/Info  para introduzir a definição de menu.
3. Rode o comando Sintonização  até "SNOOZE X" aparecer no ecrã, de seguida, prima o comando Sintonização  para introduzir a definição. Rode o comando Sintonização  para ajustar o tempo de silêncio entre 5, 10, 15 e 20 minutos para o temporizador snooze.
4. Para cancelar o temporizador snooze enquanto o alarme está suspenso, prima o botão Alimentação .







## Temporizador

O rádio pode ser definido para se desligar automaticamente após o decorrer de um tempo predefinido. A definição Temporizador pode ser ajustada entre 60, 45, 30, 15, 120 e 90 minutos.

1. Prima continuamente o botão Alimentação  para introduzir a definição Temporizador. "SLEEP XX" irá aparecer no visor.
2. Continue a premir o botão Alimentação  e as opções Temporizador irão começar a comutar no visor. Pare quando a definição Temporizador pretendida aparecer no visor. A definição será guardada e o LCD irá retomar a apresentação normal.
3. O rádio irá desligar-se automaticamente após o decorrer do tempo Temporizador predefinido. O ícone Temporizador  irá aparecer no visor indicando um Temporizador activo.
4. Para cancelar a função Temporizador antes do decorrer do tempo predefinido, prima o botão Alimentação  para desligar a unidade manualmente.



## Intensidade sonora

Pode obter compensação na frequência inferior e superior para o rádio ao ajustar a função de intensidade sonora.

1. Prima continuamente o botão Menu/Info  para introduzir a definição de menu.
2. Rode o comando Sintonização  até "LOUD ON" ou "LOUD OFF" aparecer no visor. Prima o comando Sintonização  para seleccionar a opção.
3. Rode o comando Sintonização  para escolher ON para ligar a função de intensidade sonora, de seguida, prima o comando Sintonização  para confirmar a definição.
4. Para desligar a função de intensidade sonora, seleccione OFF e prima o comando Sintonização  para confirmar a definição.

## Tomada de entrada auxiliar



São fornecidas duas tomadas de entrada auxiliar estéreo de 3,5 mm. Uma na parte frontal do rádio (AUX IN 1); a outra está situada no compartimento das baterias (AUX IN 2).

1. Ligue uma fonte de áudio externa (por exemplo, iPod, MP3 ou leitor de CD) à tomada de entrada auxiliar.
2. Prima repetidamente e solte o botão Fonte  até AUX IN 2 ser apresentado.
3. Ajuste a definição de volume no seu iPod, MP3 ou leitor CD para garantir uma nível de sinal adequado a partir do leitor e, de seguida, utilize o comando Sintonização  no rádio, conforme necessário, para uma escuta confortável.

## Ouvir música por Bluetooth®

Necessita de emparelhar o dispositivo Bluetooth® com o rádio antes de poder ligar automaticamente para reproduzir/transmitir música por Bluetooth® através do rádio. O emparelhamento cria uma "união" permanente para que dois dispositivos consigam sempre detectar-se.

## Emparelhar o seu dispositivo Bluetooth®

1. Prima o botão Fonte  para seleccionar a função Bluetooth®, "BT READY" será apresentado no visor e "READY" irá piscar em intervalos de 2 segundos.
2. Active o Bluetooth® no seu dispositivo de acordo com o manual de utilizador do dispositivo para permitir o procedimento de emparelhamento.
3. Prima e solte o botão Emparelhar , de seguida, "BT PAIR" será apresentado no visor e irá piscar em intervalos de 1 segundo. Pode iniciar a pesquisa do seu rádio no dispositivo Bluetooth®. Assim que o nome do rádio aparecer no dispositivo Bluetooth®, prima o item na lista Bluetooth®. Com alguns telemóveis antigos (versões anteriores a dispositivos Bluetooth® BT.2.1), pode ser necessário introduzir o código de acesso "0000".
4. O dispositivo Bluetooth® vai ligar-se ao rádio.

5. Após a ligação, "BLUETOOTH" vai permanecer no visor e a retroiluminação será apagada no espaço de 10 segundos.

Agora, pode reproduzir a música no seu dispositivo compatível com Bluetooth® através do rádio.

## Reproduzir o dispositivo Bluetooth® já emparelhado

1. Prima o botão Fonte  para seleccionar a função Bluetooth®. "BT READY" será apresentado no visor e "READY" irá piscar em intervalos de 2 segundos.
2. Pesquise e ligue o rádio ao seu dispositivo Bluetooth®. Alguns dispositivos podem ligar-se automaticamente ao rádio.

Agora, pode reproduzir a música no seu dispositivo compatível com Bluetooth® através do rádio.

### Nota:

- a) O rádio pode ser emparelhado, no máximo, com 8 dispositivos Bluetooth®. Quando emparelha mais do que 8 dispositivos Bluetooth®, o histórico de emparelhamento será substituído a começar pelo histórico de emparelhamento mais antigo.
- b) Se houver 2 dispositivos Bluetooth® a pesquisar pelo rádio, vai mostrar a disponibilidade em ambos os dispositivos.
- c) Se o dispositivo Bluetooth® for temporariamente desligado do rádio, então, necessita de voltar a ligar manualmente o dispositivo ao rádio.
- d) Se o nome do rádio aparecer na lista de dispositivos Bluetooth® mas o dispositivo não consegue efectuar a ligação, elimine o nome do seu rádio da lista e emparelhe novamente com o rádio efectuando os passos descritos acima.
- e) O intervalo de funcionamento efectivo entre o rádio e o dispositivo emparelhado é aproximadamente 10 metros.
- f) Qualquer obstáculo entre o rádio e o dispositivo pode reduzir o intervalo de funcionamento.

## Desligar o seu dispositivo Bluetooth®

Prima continuamente o botão Emparelhar  durante 2-3 segundos para desligar o dispositivo Bluetooth®. "BLUETOOTH" vai desaparecer do visor indicando a desactivação do Bluetooth®.

## Carregamento através da porta da fonte de alimentação USB (Fig. 10)

Existe uma porta USB na parte frontal do rádio. Pode carregar o dispositivo USB através da porta USB.

1. Ligue o dispositivo USB, como iPod, MP3 ou leitor de CD, com um cabo USB disponível comercialmente.
2. Prima o botão Alimentação  para ligar o rádio.
3. Independentemente de o rádio ser alimentado por CA ou bateria, o rádio pode carregar o dispositivo USB quando o rádio é ligado e no modo de rádio FM, modo BT ou modo AUX, que aparece quando é ligada uma fonte de áudio externa.

### Nota:

Não pode carregar dispositivos USB durante o modo AM porque a receção do sinal de rádio fica extremamente fraca ao carregar o dispositivo USB.

- O volume máximo do altifalante vai diminuir quando o USB está a carregar.
- A tomada USB pode proporcionar, no máximo, 1A5V de corrente eléctrica.

### Importante:

- Antes de ligar o dispositivo USB ao carregador, efectue sempre cópias de segurança dos dados do dispositivo USB. Caso contrário, os dados podem ser perdidos.
- O carregador pode não fornecer alimentação a alguns dispositivos USB.
- Quando não está em utilização ou após o carregamento, retire o cabo USB e feche a tampa.
- Não ligue a fonte de alimentação à porta USB. Caso contrário, existe um risco de incêndio. A porta USB só se destina a carregar dispositivos de tensão inferior. Coloque sempre a tampa na porta USB quando não estiver a carregar um dispositivo de tensão inferior.
- Não introduza um prego, arame, etc, na porta da fonte de alimentação USB. Caso contrário, um curto-circuito pode causar fumo e incêndios.
- Não ligue esta tomada USB à porta USB do computador, uma vez que é altamente possível que cause a avaria das unidades.

## MANUTENÇÃO

### ⚠ PRECAUÇÃO:

- Nunca utilize gasolina, benzina, diluente, álcool ou semelhante. Podem formar-se descolorações, deformações ou fissuras.

## Especificações:

### Requisitos de alimentação

Adaptador de alimentação CA

CC 12 V/1.200 mA, pino central positivo

Pilhas

UM-3 (tamanho AA size) x 2 de reserva

Bateria de grupo: 7,2 V - 10,8 V

Bateria de deslize: 10,8 V - 18 V

Cobertura de frequências

FM 87,50 - 108 MHz

(0,05 MHz/incremento)

AM (MW) 522 - 1.710 kHz

(9 kHz/incremento)

Bluetooth®

ID QD Bluetooth®

58625

(A marca e o logótipo Bluetooth® são marcas comerciais registadas da Bluetooth SIG, Inc.)

Versão de Bluetooth®

4.0

Perfis de Bluetooth®

A2DP/SCMS-T

Potência de transmissão

Potência de especificação Bluetooth®, classe 2

**Intervalo de transmissão**

Máx. 10 m (varia de acordo com as condições de utilização)

Codec suportado SBC

Perfil Bluetooth® compatível

A2DP

**Característica de circuito**

Altifalante 3,5 polegadas 8 ohm x 2

Potência de saída 7,2 V: 0,5 W x 2

10,8 V: 1,2 W x 2

14,4 V: 2,2 W x 2,

18 V: 3,5 W x 2

Terminal de entrada 3,5 mm diâ. (AUX IN1/AUX IN2)

Sistema de antena FM: antena flexível de haste

regulável

AM: antena de barra

Dimensões (L x A x P) em mm

282 x 294 x 163

**Peso**

Bateria	(kg)
(sem bateria)	4,3
BL7010	4,4
BL1013	4,5
BL1015	
BL1020B	
BL1415	4,6
BL1415N	
BL1815	
BL1815N	
BL1820	
BL1820B	4,7
BL1040B	
BL1430	4,8
BL1430B	
BL1440	
BL1450	
BL1460B	4,9
BL1830	
BL1830B	
BL1840	
BL1840B	
BL1850	
BL1850B	
BL1860B	

## DANSK (Originalvejledning)

### Symboler

Her vises de symboler, der benyttes til udstyret. Vær sikker på, at du forstår deres betydning, før du bruger udstyret.



Læs brugsanvisningen.



Kun for EU-lande

Elektrisk udstyr eller batteripakke må ikke bortskaffes sammen med almindeligt affald! I henhold til det europæiske direktiv om bortskaffelse af elektriske og elektroniske produkter og om batterier og akkumulatører og bortskaffelse af batterier og akkumulatører og deres implementering under gældende national lovgivning skal brugt elektrisk udstyr, batterier og batteripakke(r), der har udtjent deres levetid, indsamles separat og returneres til miljøgodkendt genindvinding.

## VIGTIGE SIKKERHEDSINSTRUKTIONER

### ⚠ ADVARSEL:

Ved brug af elektriske maskiner skal de grundlæggende sikkerhedsforholdsregler altid overholdes for at reducere risikoen for brand, elektrisk stød og personskade, inklusive de følgende:

1. Læs denne brugsanvisning og brugsanvisningen til opladeren omhyggeligt igennem inden brug.
2. Foretag kun rengøring med en ren klud.
3. Installer ikke udstyret i nærheden af varmekilder som f.eks. radiatorer, indblæsningsriste, kakkellovne eller andre apparater (inklusive forstærkere) der producerer varme.
4. Brug kun ekstraudstyr/tilbehør som er specificeret af producenten.
5. Tag stikket til dette apparat ud under tordenvej, eller når det ikke skal anvendes i længere tidsperioder.
6. En batteridrevet radio med indbygget batteri eller en separat batteripakke må kun oplades med den specificerede oplader til batteriet. En oplader, der muligvis passer til én type batteri, kan medføre risiko for brand, hvis den anvendes med et andet batteri.
7. Anvend kun batteridrevne radioer sammen med særligt designerede batteripakker. Brug af andre batterier kan muligvis medføre en risiko for brand.
8. Når batteripakken ikke er i brug, skal den holdes væk fra andre metalgenstande som f.eks.: papirclips, mønter, søm, nøgler, skruer eller andre små metalgenstande, som kan forbinde den ene terminal med den anden. Kortslutning af batteriterminalerne kan medføre gnister, forbrændinger eller brand.
9. Undgå kropskontakt med jordforbundne overflader som rør, radiatorer, overflader og køleskabe. Hvis kroppen er jordforbundet, forøges risikoen for elektrisk stød.
10. Ved forkert behandling kan der sive væske ud fra batteriet; undgå kontakt. Hvis der opstår utilsigtet kontakt, skal du skylle med vand. Hvis du får væske i

øjnene, skal du desuden søge lægehjælp. Væske fra batteriet kan forårsage irritation eller forbrændinger.

## GEM DISSE INSTRUKTIONER.

### SPECIFIKKE SIKKERHEDSREGLER FOR BATTERIPAKKEN

1. Før brugen af batteripakken skal du læse alle instruktioner og advarsler på (1) batteriopladeren, (2) batteriet og (3) det produkt, som batteriet anvendes i.
2. Skil ikke batteripakken ad.
3. Hvis driftstiden bliver betydeligt kortere, skal du straks ophøre med brugen. Brug kan medføre risiko for overophedning, risiko for forbrændinger eller endog eksplosion.
4. Hvis du får elektrolyt i øjnene, skal du med det samme rense øjnene med rent vand og søge læge. Dette kan medføre tab af synet.
5. Kortslut ikke batteripakken:
  - (1) Undgå at røre ved terminalerne med ledende materiale.
  - (2) Undgå at opbevare batteripakken i en beholder med andre metalgenstande som f.eks. søm, mønter osv.
  - (3) Udsæt ikke batteripakken for vand eller regn. Hvis batteriet kortsluttes, kan det medføre voldsom strøm, overophedning, mulige forbrændinger og endog nedbrud.
6. Undgå at opbevare værktøjet og batteripakken på steder, hvor temperaturen kan komme op på eller overstige 50°C.
7. Sæt ikke ild til batteripakken, selvom den er alvorligt beskadiget eller helt udtjent. Batteripakken kan eksplodere ved brand.
8. Undgå at tabe eller slå på batteriet.
9. Undlad brug af et beskadiget batteri.
10. For at undgå risici bør vejledningen til det udskiftelige batteri læses inden brug. Den maksimale afladestrøm for batteriet bør desuden være større end eller lig med 8A.

### ⚠ FORSIGTIG:

- Fare for eksplosion hvis batteriet udskiftes på forkert vis.
- Udskift kun med den samme eller tilsvarende type.

## Forklaring af generel oversigt (Fig. 1)

1. USB-strømforsyningsport
2. Tænd/sluk-knap og sluktimer
3. Kildeknap
4. Radioalarm
5. Bippalarm
6. Forhåndsindstillede stationer/ forhåndsindstillingsknap 1 som Bluetooth®-paringsknap
7. Menu-/Info-knap
8. Lydstyrke-/kanalsøgning-/valgknap
9. DC IN-stik

10. AUX IN 1
11. LCD-display
12. Håndtag
13. Blød bøjlet stavantenne
14. Lås til batterirum
15. Højttaler
16. Batteridæksel
17. Indgangsterminal (AUX IN 2)
18. Batterirum (til hovedbatteripakken og backup-batterier)
19. Op
20. Venstre
21. Forside
22. Højre
23. Bagside, batteridæksel lukket
24. Bagside, batteridæksel åbnet
25. Batteripakke
26. Knap
27. Indikatorlamper
28. Kontrolknap

### **LCD-display:**

- A. Radioalarm
- B. Bipperalarm
- C. Stereosymbol
- D. Indikator for lavt batteri
- E. Ur
- F. Frekvens
- G. RDS (Radiodatasystem)
- H. Dvalesstatus
- I. AM/PM for ur

## **Isætning af batteri**

### **Bemærk:**

Du kan forebygge tab af gemte data i den forhåndsindstillede hukommelse ved at sætte backup-batterier ind i batterirummet.

### **Installation af backup-batterier**

1. Træk låsen til batterirummet ud for at frigøre låget til batterirummet. Der er et hovedbatterirum og et batterirum til backup-batterier. (**Fig. 2**)
2. Fjern låget til batterirummet til backup-batterier og isæt 2 nye UM-3 (størrelse AA). Kontroller, at batterierne vender korrekt som vist inde i rummet. Sæt batteridækslet på igen. (**Fig. 3**)
3. Efter backup-batterierne er sat i, skal du sætte hovedbatteripakken i for at drive radioen. De typer batteripakker, der passer til radioen, er vist på den følgende tabel.

Den følgende tabel angiver driftstiden på en enkelt opladning i radio-indstilling.

Batterikapacitet	Batteripakkespænding				Ved højttalerudgang = 50 mW + 50 mW (enhed: Time) (Cirka)	
	7,2 V	10,8 V	14,4 V	18 V	I radio eller AUX	I Bluetooth® med USB-opladning
1,0 Ah	BL7010				7,0	0,8
1,3 Ah		BL1013			8,5	1,5
			BL1415	BL1815	9,0	2,0
1,5 Ah		BL1015			9,5	1,8
			BL1415N		10	2,0
				BL1815N		2,5
2,0 Ah		BL1020B			13	2,5
				BL1820/ BL1820B	14	3,5
3,0 Ah			BL1430/ BL1430B		20	4,5
				BL1830/ BL1830B	21	5,0
4,0 Ah		BL1040B			26	5,0
			BL1440		27	6,0
				BL1840/ BL1840B	28	7,0
5,0 Ah			BL1450		34	8,0
				BL1850/ BL1850B	35	8,5
6,0 Ah			BL1460B		37	8,5
				BL1860B	42	10

: Klyngebatteri

: Skydebatteri

#### Bemærk:

Tabellen ovenfor angående batteriets driftstid er til reference. Den aktuelle driftstid kan muligvis variere afhængigt af batteritype, opladeforhold eller anvendelsesmiljø.

### Montering eller fjernelse af skydebatteripakken (Fig. 4 og 5)

- Ved montering af batteripakken justeres tungen på batteripakken med rillen i huset, hvorefter pakken skubbes ind på plads. Sæt den altid hele vejen ind, indtil den låses på plads med et lille klik.
- Hvis den røde indikator øverst på knappen er synlig, er batteripakken ikke låst helt fast. Sæt den helt ind, indtil den røde indikator ikke er synlig. Ellers kan den falde ud af maskinen og skade dig eller andre personer i nærheden.
- Brug ikke magt ved isætning af batteripakken. Hvis den ikke glider let ind, er den ikke indsat korrekt.
- Afmonter batteripakken ved at holde ned på knappen foran på batteripakken og skubbe den af maskinen, eller ved at trykke på knapperne på begge sider af pakken.

### Montering eller fjernelse af klyngebatteripakken (Fig. 6 og 7)

- Ved indsætning af batteripakken justeres tungen på batteripakken med rillen i huset, hvorefter pakken skubbes på plads.
- Fjern batteripakken ved at tage batteriet ud af terminalen, mens du trykker på knapperne på siden af pakken.

Sæt låsen til batterirummet tilbage på dens oprindelige position.

Reduceret kraft, forvrængning, hakkende lyd, eller når både symbolet for lavt batteri  og "POWERFAIL" vises på displayet, er alle tegn på, at hovedbatteripakken skal skiftes.

#### Bemærk:















Batteripakken kan ikke oplades med den medfølgende vekselstrømsadapter.

Når symbolet for lavt batteri  vises, og et "EMPTY" bliver ved med at blinke, er det tid til at skifte backup-batterierne.

## Angivelse af den resterende batterikapacitet (Fig. 8)

### Kun for batteripakker med "B" til sidst i modelnummeret

Tryk på kontrolknappen på batteripakken for at få angivet den resterende batterikapacitet. Indikatorlamperne lyser i nogle få sekunder.

Indikatorlamper			Resterende kapacitet
			
			75% til 100%
			50% til 75%
			25% til 50%
			0% til 25%
			Oplad batteriet.
			Der opstod muligvis funktionsfejl på batteriet.

015658

#### Bemærk:

- Afhængigt af anvendelsesforholdene og den omgivende temperatur, kan angivelsen muligvis afvige en smule fra den egentlige kapacitet.

## Brug af den bløde bøjede stavantenne (Fig. 9)

Ret den bløde bøjede stavantenne lige op som vist på figuren.

## Brug af den medfølgende vekselstrømsadapter (Fig. 10)



Fjern gummiproppen og sæt adapterstikket ind i jævnstrømsstikket på den venstre side af radioen. Tilslut adapteren til en almindelig stikkontakt. Når adapteren bruges, slås batteripakningen automatisk fra.





Vekselstrømsadapteren bør trækkes ud af stikkontakten, når den ikke er i brug.

#### Bemærk:



Når radioen opfanger interferens på AM-båndet fra dens adapter, skal du flytte radioen mere end 30 cm væk fra vekselstrømsadapteren.

## Anvendelse af din radio – Automatisk søgning på AM/FM



- Tryk på tænd/sluk-knappen  for at tænde for radioen.
- Tryk på kildeknappen  for at vælge AM- eller FM-indstilling.

- Tryk og hold på kanalsøgningsknappen  for at foretage en automatisk kanalsøgning. Radioen søger opad på AM/FM-båndet fra den aktuelt viste frekvens og stopper automatisk søgningen, når den finder en station med en tilstrækkelig styrke.
  - Efter nogle få sekunder opdateres displayet. Displayet viser frekvensen for det fundne signal.
  - For at finde en anden station skal du trykke og holde på kanalsøgningsknappen  som før.
  - Når enden på frekvensbåndet nås, fortsætter radioen kanalsøgningen fra den modsatte ende af frekvensbåndet.
  - Drej på kanalsøgningsknappen  for at justere lydstyrken efter behov.
- Bemærk:**
- Sikr dig, at FM/AM IKKE blinker på skærmen, når du justerer lydstyrken.
  - Hvis AM/FM blinker på skærmen, kan du søge manuelt efter stationer (se afsnittet "Manuel kanalsøgning – AM/FM" angående yderligere oplysninger).
- For at slukke for radioen skal du trykke på tænd/sluk-knappen .

## Manuel kanalsøgning – AM/FM

- Tryk på tænd/sluk-knappen  for at tænde for radioen.
- Tryk på kildeknappen  for at vælge AM- eller FM-indstilling.
- Tryk på kanalsøgningsknappen  og du vil se FM eller AM blinke på displayet.



#### Bemærk:

- FM/AM blinker i ca. 10 sekunder. Inden for denne periode er det kun muligt at foretage manuel kanalsøgning.
  - Hvis du ønsker at justere lydstyrken, mens FM/AM blinker, skal du trykke på kanalsøgningsknappen, så det stopper med blinke, hvorefter du kan dreje på kanalsøgningsknappen for at justere lydstyrkeniveauet.
- Drej på kanalsøgningsknappen  for at stille ind på en station.
  - Når enden på frekvensbåndet nås, fortsætter radioen kanalsøgningen fra den modsatte ende af frekvensbåndet.
  - Brug kanalsøgningsknappen  til at justere lydstyrken efter behov.



## Forhåndsindstilling af stationer i AM/FM-indstilling

Der er 5 forhåndsindstillingsstationer til både AM- og FM-radio. De anvendes på samme måde på begge frekvensbånd.

1. Tryk på tænd/sluk-knappen  for at tænde for radioen.
2. Tryk på kildeknappen  for at vælge det ønskede frekvensbånd. Stil ind på den ønskede radiostation som tidligere beskrevet.
3. Tryk og hold på den ønskede forhåndsindstillingsknap (1 til 5)  indtil displayet viser f.eks. "P4" efter frekvensen. Stationen vil være gemt under forhåndsindstillingsnummeret. Gentag denne procedure for de resterende forhåndsindstillinger efter behov.
4. Tidligere gemte forhåndsindstillede stationer overskrives muligvis som følge af proceduren ovenfor, hvis det er nødvendigt.



## Displayindstillinger – FM

Radioen har en række displayfunktioner i FM-radioindstillingen.



1. Tryk flere gange på Menu/Info-knappen  for at få vist RDS-informationen for den station, du lytter til.
  - a. Navn på station Viser navnet, hvis der lyttes til stationen.
  - b. Programtype Viser den type station der lyttes til som f.eks. pop, klassisk, nyheder osv.
  - c. Radiotekst Viser radiotekstmeddelelser som f.eks. nyheder osv.
  - d. År/dag Viser året og ugedagen i henhold til radioens datoindstilling.
  - e. Dato/dag Viser datoen og ugedagen i henhold til radioens datoindstilling.
  - f. Frekvens Viser FM-frekvensen for den station, der lyttes til.

## FM-stereo (auto)/mono

Hvis den FM-radiostation der lyttes til har et svagt signal, kan der muligvis høres noget støj. Det er muligt at reducere denne støj ved at få radioen til at afspille stationen i mono i stedet for i stereo.

1. Tryk på tænd/sluk-knappen  som nødvendigt for at vælge FM-båndet og stille ind på den ønskede FM-station som beskrevet tidligere.
2. Tryk og hold på Menu/Info-knappen  for at komme ind i menuindstillingen.
3. Drej på kanalsøgningsknappen  indtil FM auto/mono-indstillingen vises på displayet. Hvis indstillingen er Auto, skal du trykke på kanalsøgningsknappen for at skifte til Mono-indstillingen, så støjen reduceres. Tryk på kanalsøgningsknappen for at vælge indstillingen.











## Genkaldelse af en forhåndsindstilling i AM/FM-indstilling

1. Tryk på tænd/sluk-knappen  for at tænde for radioen.
2. Tryk på kildeknappen  for at vælge AM- eller FM-indstilling.
3. Tryk midlertidigt på den ønskede forhåndsindstillingsknap  så radioen stiller ind på én af de stationer, der er gemt i forhåndsindstillingshukommelsen.







## Ur og alarmer

### Indstilling af tids/og datoformatet









Urvisningen som anvendes på skærmene i standbyindstilling og afspilningsindstilling kan indstilles til forskelligt format. Det valgte format anvendes derefter også ved indstilling af alarmer.

1. Tryk og hold på Menu/Info-knappen  for at komme ind i menuindstillingen.
2. Drej på kanalsøgningsknappen  indtil "CLOCK xxH" vises på displayet, og tryk på kanalsøgningsknappen  for at komme ind i indstillingen. Du vil se, at tidsformatet begynder at blinke.
3. Drej på kanalsøgningsknappen  for at vælge enten 12 eller 24 timers format. Tryk på kanalsøgningsknappen  for at bekræfte dit valg af urformat.  
**Bemærk:** Hvis du vælger 12 timers urformatet, anvender radioen derefter 12 timers uret til indstillingen.
4. Tryk og hold på Menu/Info-knappen  for at komme ind i menuindstillingen.
5. Drej på kanalsøgningsknappen  indtil der vises en dato (f.eks. THU APR 3) på displayet, og tryk på kanalsøgningsknappen  for at komme ind i indstillingen. Du vil se, at datoformatet begynder at blinke.
6. Drej på kanalsøgningsknappen  for at vælge det ønskede datoformat. Tryk på kanalsøgningsknappen  for at bekræfte dit valg.

### Indstilling af urets tid og dato







1. Tryk og hold på Menu/Info-knappen .
2. Drej på kanalsøgningsknappen  indtil der vises "CLOCK ADJ" på displayet. Tryk på kanalsøgningsknappen  for at komme ind i indstillingen.
3. Timeindstillingen på displayet begynder at blinke. Drej på kanalsøgningsknappen  for at vælge den ønskede time, og tryk på kanalsøgningsknappen  for at bekræfte indstillingen. Drej derefter på kanalsøgningsknappen  for at vælge det ønskede

minut, og tryk på kanalsøgningsknappen  for at bekræfte indstillingen.

4. Drej på kanalsøgningsknappen  indtil der vises "DATE ADJ" på displayet. Tryk på kanalsøgningsknappen  for at komme ind i indstillingen.
5. Drej på kanalsøgningsknappen  for at vælge det ønskede år, og tryk på kanalsøgningsknappen  for at bekræfte indstillingen. Drej derefter på kanalsøgningsknappen  for at vælge den ønskede måned, og tryk på kanalsøgningsknappen  for at bekræfte indstillingen. Drej derefter på kanalsøgningsknappen  for at vælge den ønskede dato, og tryk på kanalsøgningsknappen  for at bekræfte indstillingen.

## Radiodatasystem (RDS)





Når du indstiller uret med RDS-funktionen, synkroniserer radioen uret, når den stiller ind på en radiostation med RDS med CT-signaler.

1. Når du stiller ind på en station, som udsender RDS-data, skal du trykke og holde på Menu/Info-knappen .  

2. Drej på kanalsøgningsknappen  indtil der vises "RDS CT" og et ursymbol på displayet. Tryk på kanalsøgningsknappen  for at komme ind i indstillingen.
3. Drej på kanalsøgningsknappen  indtil der vises "RDS CT" på displayet. Tryk på kanalsøgningsknappen  for at bekræfte indstillingen. Tiden på radioens ur indstilles automatisk i henhold til de RDS-data, der modtages.
4. Når handlingen er fuldført, vises RDS-ikonet på LCD-displayet, hvilket angiver, at radioens tid er RDS-ur-tid. Tiden på radioens ur vil gælde i 5 dage for hver gang radioens tid synkroniseres med RDS CT.

## Indstilling af vækkeuret

Din radio er udstyret med to alarmer, som begge kan indstilles til at vække dig med AM/FM-radio eller en bipperalarm. Alarmerne kan indstilles, mens enheden er i standbyindstilling eller afspiller.

### a. Indstilling af radioalarmtidspunkt:

1. Radioen kan indstilles enten, når radioen er tændt eller slukket.
2. Tryk og hold på radioalarmknappen  og radioarmsymbolet og displaytiden begynder at blinke sammen med et bip.
3. Mens radioarmsymbolet  blinker, skal du dreje på kanalsøgningsknappen  for at vælge timen og trykke på kanalsøgningsknappen  igen for at bekræfte timeindstillingen. Drej derefter på kanalsøgningsknappen  for at vælge minuttet, og

tryk på kanalsøgningsknappen  for at bekræfte minutindstillingen.

4. Drej på kanalsøgningsknappen og displayet viser frekvensfunktionerne for alarmerne. Alarmfunktionerne er som følger:  
ONCE – alarmerne aktiveres én gang  
DAILY – alarmerne aktiveres dagligt  
WEEKDAY – alarmerne aktiveres kun på hverdage  
WEEKEND – alarmerne aktiveres kun i weekender  
Tryk på kanalsøgningsknappen  for at bekræfte indstillingen.
5. Mens radioarmsymbolet blinker, skal du dreje på kanalsøgningsknappen for at vælge det ønskede vækningsbånd og stationen, og derefter trykke på kanalsøgningsknappen for at bekræfte valget.
6. Drej på kanalsøgningsknappen for at vælge den ønskede lydstyrke og tryk på kanalsøgningsknappen for at bekræfte lydstyrken. Radioalarmindstillingen er nu gennemført.

### Bemærk:







Hvis der ikke vælges en ny radioalarmstation, benyttes den sidst valgte alarmstation.

### Bemærk:

Hvis den valgte AM/FM-alarmstation ikke er til rådighed, når alarmerne udløses, anvendes bipperalarmen i stedet.

### b. Indstilling af HVS (Humant vækningsystem)-bipperalarmen:

Der lyder et bip, når HVS-bipperalarmen vælges. Alarmbippet lyder kortere for hvert 15. sekund i et minut, efterfulgt af et minuts stilhed, hvorefter cyklussen gentages.

1. Bipperalarmen kan indstilles enten, når radioen er tændt eller slukket.
2. Tryk og hold på bipperalarmknappen  og symbolet og displaytiden begynder at blinke sammen med et bip.
3. Mens bipperalarmensymbolet  blinker, skal du dreje på kanalsøgningsknappen  for at vælge timen og trykke på kanalsøgningsknappen  igen for at bekræfte timeindstillingen. Drej derefter på kanalsøgningsknappen  for at vælge minuttet, og tryk på kanalsøgningsknappen  for at bekræfte minutindstillingen.
4. Drej på kanalsøgningsknappen og displayet viser frekvensfunktionerne for alarmerne. Alarmfunktionerne er som følger:  
ONCE – alarmerne aktiveres én gang  
DAILY – alarmerne aktiveres dagligt  
WEEKDAY – alarmerne aktiveres kun på hverdage  
WEEKEND – alarmerne aktiveres kun i weekender  
Tryk på kanalsøgningsknappen  for at bekræfte indstillingen.

## Bemærk:

Der er ingen lydjustering for bipperalarmen.







## Når alarmen lyder

Tryk på tænd/sluk-knappen  for at annullere en udløst alarm.

## Deaktivering/annullering af alarmer





For at deaktivere en udløst alarm skal du enten trykke på tænd/sluk-knappen  eller trykke og holde på den modsvarende alarmknap for at annullere alarmen.

## Snooze

1. Når alarmen lyder, vil tryk på en hvilken som helst anden knap end tænd/sluk-knappen  afbryde alarmens lyd i 5 minutter. "SNOOZE" vises i displayet.
2. For at justere tiden for snooze-timeren uden lyd skal du trykke og holde på Menu/Info-knappen , hvorved du kommer ind i menuindstillingen.
3. Drej på kanalsøgningsknappen  indtil "SNOOZE X" vises på displayet, og tryk derefter på kanalsøgningsknappen  for at komme ind i indstillingen. Drej på kanalsøgningsknappen  for at justere snooze-timerens tid uden lyd til 5, 10, 15 eller 20 minutter.
4. For at annullere snooze-timeren mens alarmen er midlertidigt afbrudt, skal du trykke på tænd/sluk-knappen .







## Sluktimer

Radioen kan indstilles til at slukke automatisk, efter der er forløbet en forudindstillet tidsperiode. Indstillingen af sluktimeren kan indstilles til 60, 45, 30, 15, 120 og 90 minutter.

1. Tryk og hold på tænd/sluk-knappen  for at komme ind i sluktimerindstillingen. Der vises "SLEEP XX" på displayet.
2. Fortsæt med at holde på tænd/sluk-knappen  og sluktimerens indstillinger begynder at skifte på displayet. Stop, når den ønskede sluktimerindstilling vises på displayet. Indstillingen vil blive gemt, og LCD'et vender tilbage til normal visning.
3. Radioen slukker automatisk, når den forudindstillede sluktimertid er forløbet. Sluktimerikonet  vises på displayet og angiver en aktiv sluktimer.
4. For at annullere sluktimerfunktionen inden den forudindstillede tid er forløbet, skal du blot trykke på tænd/sluk-knappen  for at slukke for enheden manuelt.



## Lydintensitet

Du kan kompensere for lave og høje frekvenser på radioen ved at justere lydintensitetsfunktionen.

1. Tryk og hold på Menu/Info-knappen  for at komme ind i menuindstillingen.
2. Drej på kanalsøgningsknappen  indtil der vises "LOUD ON" eller "LOUD OFF" på displayet. Tryk på kanalsøgningsknappen  for at komme ind i indstillingen.
3. Drej på kanalsøgningsknappen  for at vælge ON (til) og aktivere lydintensitetsfunktionen, og tryk derefter på kanalsøgningsknappen  for at bekræfte indstillingen.
4. For at slå lydintensitetsfunktionen fra skal du vælge OFF (fra) og trykke på kanalsøgningsknappen  for at bekræfte indstillingen.

## Ekstra indgangsstik



Radioen er udstyret med to ekstra 3,5 mm stereoingangsstik. Det ene er placeret foran på radioen (AUX IN 1), og det andet er placeret i batterirummet (AUX IN 2).

1. Tilslut en ekstern lydkilde (for eksempel en iPod, MP3- eller CD-afspiller) til det ekstra indgangsstik.
2. Tryk flere gange og slip kildeknappen  indtil der vises AUX IN 1 eller 2.
3. Juster lydstyrkeindstillingen på din iPod, MP3- eller CD-afspiller for at sikre et tilstrækkeligt signalniveau fra afspilleren, og brug derefter kanalsøgningsknappen  på radioen efter behov, så der opnås en behagelig lytning.

## Lytning til Bluetooth®-musik

Du er nødt til at parre din Bluetooth®-enhed med din radio, før du kan foretage automatisk sammenkobling for afspilning/streaming af Bluetooth®-musik gennem din radio. Parring opretter en permanent "forbindelse", så de to enheder altid kan genkende hinanden.

## Parring af din Bluetooth®-enhed

1. Tryk på kildeknappen  for at vælge Bluetooth®-funktion. "BT READY" vises på displayet, og "READY" blinker med et interval på hvert 2. sekund.
2. Aktiver Bluetooth® på din enhed i henhold til enhedens brugervejledning for at tillade parringsproceduren.
3. Tryk og slip parringsknappen , hvorefter "BT PAIR" vises på displayet, og det blinker med et interval på 1 sekund. Du kan starte søgningen efter din radio på din Bluetooth®-enhed. Når først navnet på din radio vises på din Bluetooth®-enhed, skal du trykke på punktet i din Bluetooth®-liste. Du er muligvis nødt til at indtaste adgangskoden "0000" på visse ældre typer mobiltelefoner (versioner tidligere end BT2.1 Bluetooth®-enhed).
4. Din Bluetooth®-enhed vil blive lænket med radioen.

5. Når først der er oprettet forbindelse, forbliver "BLUETOOTH" på displayet, og baggrundsbelysningen dæmpes helt ned i løbet af 10 sekunder.

Du kan nu afspille musikken på din Bluetooth®-aktiverede enhed via din radio.

## Afspilning af Bluetooth®-enhed, som allerede er parret

1. Tryk på kildeknappen for at vælge Bluetooth®-funktion. "BT READY" vil blive vist på displayet, og "READY" vil blinke med et interval på hvert 2. sekund.
2. Søg og lænk din radio på din Bluetooth®-enhed. Visse enheder lænker automatisk med radioen.

Du kan nu afspille musikken på din Bluetooth®-aktiverede enhed via din radio.

### Bemærk:

- a) Radioen kan parre med maksimalt 8 Bluetooth®-enheder. Når du parrer flere Bluetooth®-enheder end dette antal, vil paringshistorikken blive overskrevet fra den ældste paringshistorik.
- b) Hvis der er 2 Bluetooth®-enheder som søger efter din radio, vises den som tilgængelig på begge enheder.
- c) Hvis din Bluetooth®-enhed afbrydes midlertidigt fra radioen, så er du nødt til manuelt at genoprette din enheds forbindelse med radioen.
- d) Hvis navnet på din radio vises på din Bluetooth®-enhedsliste, men din enhed ikke kan forbinde med den, skal du slette punktnavnet på din radio fra din liste og parre enheden med din radio igen ved at følge de tidligere beskrevne trin.
- e) Den effektive driftsrækkevidde mellem radioen og den parrede enhed er ca. 10 meter.
- f) Enhver forhindring mellem radioen og enheden kan reducere driftsrækkevidden.

## Afbrydelse af din Bluetooth®-enhed

Tryk og hold på paringsknappen  i 2-3 sekunder for at afbryde forbindelsen med din Bluetooth®-enhed.

"BLUETOOTH" forsvinder fra displayet, hvilket angiver deaktivering af Bluetooth®.

## Opladning med USB-strømforsyningsport (Fig. 10)

Der er en USB-port foran på radioen. Du kan oplade en USB-enhed via USB-porten.

1. Tilslut en USB-enhed, som f.eks. en iPod, MP3- eller CD-afspiller, med et USB-kabel, der fås i handlen.
2. Tryk på tænd/sluk-knappen  for at tænde for din radio.
3. Uanset om radioen strømforsynes med vekselstrøm eller er batteridrevet, kan radioen oplade USB-enheden, når radioen er tændt og i FM-indstilling eller BT-indstilling, eller AUX-indstillingen der fremkommer, når der er tilsluttet en ekstern lydkilde.

### Bemærk:

Du kan ikke oplade USB-enheder i AM-indstilling, da radiosignalmottagelsen bliver enormt dårlig, når der oplades en USB-enhed.

- Den maksimale lydstyrke for højttalerens udgangseffekt reduceres, når din USB oplader.
- USB-stikket kan maksimalt levere en elektrisk strøm på 1A 5V.

### Vigtigt:

- Inden du tilslutter USB-enheden til opladeren, skal du altid sikkerhedskopiere dataene på USB-enheden. Ellers er der mulighed for, at du kan miste dine data.
- Opladeren forsyner muligvis ikke strøm til visse USB-enheder.
- Når den ikke anvendes eller efter opladning, skal du fjerne USB-kablet og lukke dækslet.
- Tilslut ikke nogen strømkilde til USB-porten. Ellers er der risiko for brand. USB-porten er kun beregnet til opladning af lavspændingsenhed. Placer altid dækslet på USB-porten, når lavspændingsenheden ikke oplades.
- Stik ikke søm, wire e.l. ind i USB-strømforsyningsporten. Ellers kan en kortslutning medføre øgudvikling og brand.
- Forbind ikke dette USB-stik med USB-porten på din computer, da det højst sandsynligt vil medføre sammenbrud på begge enheder.

## VEDLIGEHOLDELSE

### ⚠ FORSIGTIG:

- Brug aldrig benzin, benzen, fortynder, alkohol eller lignende. Det kan muligvis medføre misfarvning, deformation eller revner.

## Specifikationer:

Strømkrav	
Vekselstrømsadapter	DC12 V/1.200 mA, centerben positivt
Batteri	UM-3 (AA-størrelse) x 2 til backup Klyngebatteri: 7,2 V - 10,8 V Skydebatteri: 10,8 V - 18 V
Frekvensdækning	FM 87,50 - 108 MHz (0,05 MHz/trin) AM (MW) 522 - 1.710 kHz (9 kHz/trin)
Bluetooth®	
Bluetooth® QD ID	58625 (Bluetooth®-ordmærket og logoerne er registrerede varemærker ejet af Bluetooth SIG, Inc.)
Bluetooth®-version	4.0
Bluetooth®-profiler	A2DP/SCMS-T
Sendekraft	Kraftspecifikation for Bluetooth® Klasse 2
Senderækkevidde	Maks. 10 m (varierer afhængigt af anvendelsesforhold)
Understøttet codec	SBC

Kompatibel Bluetooth®-profil  
A2DP

Kredsløbsfunktion

Højttaler 3,5 tommer 8 ohm x 2

Udgangseffekt 7,2 V: 0,5 W x 2

10,8 V: 1,2 W x 2

14,4 V: 2,2 W x 2,

18 V: 3,5 W x 2

Indgangsterminal 3,5 mm dia. (AUX IN1/AUX IN2)

Antennesystem FM: blød bøjet stangantenne

AM: intern antenne

Mål (B x H x D) i mm 282 x 294 x 163

Vægt

Batteripakke	(kg)
(uden batteri)	4,3
BL7010	4,4
BL1013	4,5
BL1015	
BL1020B	
BL1415	4,6
BL1415N	
BL1815	
BL1815N	
BL1820	
BL1820B	
BL1040B	4,7
BL1430	4,8
BL1430B	
BL1440	
BL1450	
BL1460B	
BL1830	4,9
BL1830B	
BL1840	
BL1840B	
BL1850	
BL1850B	
BL1860B	

# ΕΛΛΗΝΙΚΑ (Πρωτογενείς οδηγίες)

## Σύμβολα

Τα παρακάτω παρουσιάζουν τα σύμβολα που χρησιμοποιούνται για τη συσκευή. Βεβαιωθείτε ότι κατανοείτε τη σημασία τους πριν από τη χρήση.



Διαβάστε το εγχειρίδιο οδηγιών.



Μόνο για τις χώρες της ΕΕ

Μην απορρίπτετε τον ηλεκτρικό εξοπλισμό ή την μπαταρία μαζί με τα οικιακά απορρίμματα!

Σύμφωνα με την Ευρωπαϊκή Οδηγία περί απορριμμάτων ηλεκτρικών, ηλεκτρονικών συσκευών, μπαταριών και συσσωρευτών και των απορριμμάτων μπαταριών και συσσωρευτών και την ενσωμάτωσή τους στην εθνική νομοθεσία, οι ηλεκτρικές συσκευές, οι μπαταρίες και οι κασέτες μπαταριών, των οποίων έχει παρέλθει ο χρόνος ωφέλιμης ζωής τους, πρέπει να συλλέγονται ξεχωριστά και να επιστρέφονται σε εγκαταστάσεις περιβαλλοντικής ανακύκλωσης.

## ΣΗΜΑΝΤΙΚΕΣ ΟΔΗΓΙΕΣ ΑΣΦΑΛΕΙΑΣ

### ⚠️ ΠΡΟΕΙΔΟΠΟΙΗΣΗ:

Όταν χρησιμοποιείτε ηλεκτρικά εργαλεία, πρέπει πάντοτε να ακολουθείτε όλες τις βασικές προφυλάξεις ασφαλείας, για να μειώσετε τον κίνδυνο πυρκαγιάς, ηλεκτροπληξίας ή ατομικού τραυματισμού, περιλαμβανομένων αυτών που περιγράφονται στη συνέχεια:

1. Διαβάστε προσεκτικά αυτό το εγχειρίδιο οδηγιών και το εγχειρίδιο οδηγιών του φορτιστή πριν από τη χρήση.
2. Καθαρίστε μόνο με στεγνό πανί.
3. Μην εγκαταστήσετε κοντά σε πηγές θερμότητας όπως καλοριφέρ, ανοίγματα εκροής θερμού αέρα, σύμπες ή άλλες συσκευές (συμπεριλαμβανομένων ενισχυτών) που παράγουν θερμότητα.
4. Χρησιμοποιείτε μόνο εξαρτήματα/αξεσουάρ που καθορίζονται από τον κατασκευαστή.
5. Αποσυνδέετε τη συσκευή κατά τη διάρκεια καταιγίδων με κεραυνούς ή όταν δεν πρόκειται να τη χρησιμοποιήσετε για μεγάλο χρονικό διάστημα.
6. Ένα ραδιόφωνο που λειτουργεί με ενσωματωμένες μπαταρίες ή με ξεχωριστή κασέτα μπαταρίας, πρέπει να επαναφορτίζεται μόνο με τον καθορισμένο φορτιστή για την μπαταρία. Ένας φορτιστής που είναι κατάλληλος για ένα τύπο μπαταρίας μπορεί να προκαλέσει τον κίνδυνο πυρκαγιάς εάν χρησιμοποιηθεί σε ένα άλλο τύπο μπαταρίας.
7. Όταν το ραδιόφωνο λειτουργεί με μπαταρίες χρησιμοποιήστε μόνο τις ειδικά καθορισμένες κασέτες μπαταριών. Η χρήση οποιονδήποτε άλλων μπαταριών μπορεί να δημιουργήσει τον κίνδυνο πυρκαγιάς.
8. Όταν η κασέτα μπαταρίας δεν χρησιμοποιείται, φυλάξτε τη μακριά από άλλα μεταλλικά αντικείμενα, όπως συνδετήρες, νομίσματα, κλειδιά, καρφιά, βίδες ή άλλα μικρά μεταλλικά αντικείμενα, τα οποία μπορούν

να δημιουργήσουν σύνδεση από τον ένα πόλο στον άλλο. Το βραχυκύκλωμα των ακροδεκτών της μπαταρίας μπορεί να προκαλέσει εγκαύματα ή πυρκαγιά.

9. Αποφύγετε την επαφή του σώματος με γειωμένες επιφάνειες, όπως σωλήνες, καλοριφέρ, φούρνους και ψυγεία. Υπάρχει αυξημένος κίνδυνος για πρόκληση ηλεκτροπληξίας εάν το σώμα σας είναι γειωμένο.
10. Σε απειράς συνθήκες μπορεί να πεταχτεί έξω το υγρό της μπαταρίας, αποφύγετε την επαφή μαζί του. Εάν συμβεί τυχαία επαφή, ξεπλύνετε με νερό. Αν το υγρό έρθει σε επαφή με τα μάτια, επιπλέον ζητήστε ιατρική βοήθεια. Το υγρό που εκτοξεύεται από την μπαταρία μπορεί να προκαλέσει ερεθισμό ή εγκαύματα.

## ΦΥΛΑΞΤΕ ΑΥΤΕΣ ΤΙΣ ΟΔΗΓΙΕΣ.

## ΕΙΔΙΚΟΙ ΚΑΝΟΝΕΣ ΑΣΦΑΛΕΙΑΣ ΓΙΑ ΤΗΝ ΜΠΑΤΑΡΙΑ

1. Πριν χρησιμοποιήσετε την μπαταρία, διαβάστε όλες τις οδηγίες και τις ενδείξεις προφύλαξης στο (1) φορτιστή μπαταρίας, (2) την μπαταρία και (3) το προϊόν στο οποίο χρησιμοποιείται η μπαταρία.
2. Μην αποσυναρμολογείτε την μπαταρία.
3. Αν ο χρόνος λειτουργίας της μπαταρίας είναι υπερβολικά σύντομος, διακόψτε αμέσως τη λειτουργία. Αν συνεχίσετε, μπορεί να έχει ως αποτέλεσμα τον κίνδυνο υπερθέρμανσης, πθιανών εγκαυμάτων και ακόμη έκρηξης.
4. Αν μπει στα μάτια σας ηλεκτρολύτης, ξεπλύνετε με καθαρό νερό και αναζητήστε αμέσως ιατρική βοήθεια. Μπορεί να χάσετε την όρασή σας.
5. Μην βραχυκυκλώνετε την μπαταρία:
  - (1) Μην αγγίζετε τους ακροδέκτες με αγώγιμο υλικό.
  - (2) Μην αποθηκεύετε την μπαταρία σε δοχείο με άλλα μεταλλικά αντικείμενα, όπως καρφιά, νομίσματα, κτλ.
  - (3) Μην εκθέτετε την μπαταρία σε νερό ή βροχή. Αν βραχυκυκλωθεί η μπαταρία, μπορεί να προκληθεί μεγάλη ροή ηλεκτρικού ρεύματος, υπερθέρμανση, πθιανά εγκαύματα και ακόμη και καταστροφή της μπαταρίας.
6. Μην αποθηκεύετε το εργαλείο και την μπαταρία σε μέρος όπου η θερμοκρασία μπορεί να φτάσει ή να ξεπεράσει τους 50°C (122°F).
7. Μην αποτεφώνετε την μπαταρία ακόμη κι αν παρουσιάζει σοβαρή ζημιά ή είναι εντελώς φθαρμένη. Η μπαταρία μπορεί να εκραγεί σε φωτιά.
8. Να προσέχετε να μη σας πέσει η μπαταρία και να μη συγκρουστεί με κάποιο αντικείμενο.
9. Μην χρησιμοποιείτε μια μπαταρία που έχει υποστεί βλάβη.
10. Για να αποφύγετε τον κίνδυνο, θα πρέπει να διαβάσετε το εγχειρίδιο της αντικαταστήσιμης μπαταρίας πριν από τη χρήση. Και το μέγιστο ρεύμα εκφόρτωσης της μπαταρίας θα πρέπει να είναι μεγαλύτερο ή ίσο με 8A.

### ⚠️ ΠΡΟΣΟΧΗ:

- Κίνδυνος έκρηξης σε περίπτωση εσφαλμένης αντικατάστασης της μπαταρίας.
- Αντικαταστήστε μόνο με ίδιου ή ισοδύναμου τύπου.

# Επεξήγηση της γενικής όψης (Εικ. 1)

1. Θύρα τροφοδοσίας USB
2. Κουμπί τροφοδοσίας/διακοπής λειτουργίας
3. Κουμπί πηγής
4. Αφύπνιση ραδιοφώνου
5. Βόμβος αφύπνισης
6. Προεπιλεγμένοι σταθμοί/Κουμπί προεπιλογής 1 για σύζευξη με Bluetooth®
7. Κουμπί μενού/πληροφοριών
8. Κουμπί Έντασης/Ελέγχου συγχρονισμού/Επιλογής
9. Υποδοχή εισόδου DC
10. AUX IN 1
11. Οθόνη LCD
12. Χερούλι
13. Μαλακή λυγισμένη ράβδος κεραίας
14. Ασφάλεια θήκης μπαταρίας
15. Ηχείο
16. Κάλυμμα μπαταρίας
17. Τερματικό εισόδου (AUX IN 2)
18. Θήκη μπαταριών (περιλαμβάνει την κύρια κασέτα μπαταρίας και τις εφεδρικές μπαταρίες)
19. Επάνω
20. Αριστερά
21. Πρόσοψη
22. Δεξιά
23. Πίσω- Κλειστό κάλυμμα μπαταρίας
24. Πίσω- Ανοικτό κάλυμμα μπαταρίας
25. Κασέτα μπαταρίας
26. Κουμπί
27. Ενδεικτικές λυχνίες
28. Κουμπί ελέγχου

## Οθόνη LCD:

- A. Βόμβος αφύπνισης
- B. Αφύπνιση βόμβου
- C. Σύμβολο στερεοφωνικού
- D. Ένδειξη χαμηλής μπαταρίας
- E. Ρολόι
- F. Συχνότητα
- G. RDS (Σύστημα ραδιοφωνικών δεδομένων)
- H. Κατάσταση διακοπής λειτουργίας
- I. AM/PM για το ρολόι

## Τοποθέτηση μπαταρίας

### Σημείωση:

Η διατήρηση των εφεδρικών μπαταριών μέσα στη θήκη αποτρέπει την απώλεια των δεδομένων που είναι αποθηκευμένα στις προεπιλεγμένες μνήμες.

### Εγκατάσταση εφεδρικών μπαταριών

1. Βγάλτε προς τα έξω την ασφάλεια της θήκης των μπαταριών για να ελευθερώσετε την θήκη των μπαταριών. Υπάρχουν η θήκη της κύριας κασέτας μπαταρίας και η θήκη των εφεδρικών μπαταριών.  
(Εικ. 2)
2. Αφαιρέστε το κάλυμμα της θήκης των εφεδρικών μπαταριών και τοποθετήστε 2 νέες UM-3 (μεγέθους AA). Βεβαιωθείτε ότι οι μπαταρίες έχουν τη σωστή πολικότητα, όπως φαίνεται μέσα στη θήκη. Επανατοποθετήστε το κάλυμμα των μπαταριών.  
(Εικ. 3)

3. Αφού εισαγάγετε τις εφεδρικές μπαταρίες, εισαγάγετε την κύρια κασέτα μπαταρίας για να τροφοδοτηθεί με ρεύμα το ραδιόφωνο. Οι κατάλληλες κασέτες μπαταριών για αυτό το ραδιόφωνο αναφέρονται στον ακόλουθο πίνακα.

Ο παρακάτω πίνακας εμφανίζει το χρόνο λειτουργίας με μία μόνο φόρτιση στη λειτουργία του ραδιοφώνου.

Χωρητικότητα μπαταρίας	Τάση κασέτας μπαταρίας				Στην εξοδο ηχείου = 50 mW + 50 mW (μονάδα: Ωρα) (Κατά προσέγγιση)	
	7,2 V	10,8 V	14,4 V	18 V	Στο ραδιόφωνο ή στο AUX	Στο Bluetooth® με το USB να φορτίζει
1,0 Ah	BL7010				7,0	0,8
1,3 Ah		BL1013			8,5	1,5
			BL1415	BL1815	9,0	2,0
1,5 Ah		BL1015			9,5	1,8
			BL1415N		10	2,0
				BL1815N		2,5
2,0 Ah		BL1020B			13	2,5
				BL1820/ BL1820B	14	3,5
3,0 Ah			BL1430/ BL1430B		20	4,5
				BL1830/ BL1830B	21	5,0
4,0 Ah		BL1040B			26	5,0
			BL1440		27	6,0
				BL1840/ BL1840B	28	7,0
5,0 Ah			BL1450		34	8,0
				BL1850/ BL1850B	35	8,5
6,0 Ah			BL1460B		37	8,5
				BL1860B	42	10

: Συστοιχία μπαταρίας

: Συρόμενη μπαταρία

#### Σημείωση:

Ο πίνακας που αφορά το χρόνο λειτουργίας των μπαταριών είναι ενδεικτικός. Ο πραγματικός χρόνος λειτουργίας μπορεί να διαφέρει ανάλογα με τον τύπο της μπαταρίας, την κατάσταση φόρτισης ή το περιβάλλον χρήσης.

### Τοποθέτηση ή αφαίρεση της συρόμενης κασέτας μπαταρίας (Εικ. 4 και 5)

- Για να τοποθετήσετε την κασέτα μπαταρίας, ευθυγραμμίστε τη γλωττίδα της κασέτας μπαταρίας με την εγκοπή στο περίβλημα και σύρτε τη στη θέση της. Πάντοτε να την τοποθετείτε έως το τέρμα έως όπου ασφαλίζει στη θέση της και ακουστεί ένας απλός ήχος "κλικ".
- Αν μπορείτε να δείτε την κόκκινη ένδειξη στην πάνω πλευρά του κουμπιού, η μπαταρία δεν είναι πλήρως ασφαλισμένη. Τοποθετήστε την πλήρως έως όπου να μη φαίνεται η κόκκινη ένδειξη. Σε αντίθετη περίπτωση, μπορεί να πέσει κατά λάθος από το εργαλείο και να τραυματίσει εσάς ή κάποιον παρευρισκόμενο.
- Να μη χρησιμοποιείτε δύναμη όταν εισαγάγετε την κασέτα μπαταρίας. Αν η κασέτα δεν ολισθαίνει με ευκολία αυτό σημαίνει ότι δεν την εισαγάγατε σωστά.
- Για να αφαιρέσετε την κασέτα μπαταρίας, βγάλτε την από το εργαλείο ολισθαίνοντας το κουμπί στο

μπροστινό μέρος της κασέτας ή πιέζοντας τα κουμπιά και στις δυο πλευρές της κασέτας.

### Τοποθέτηση ή αφαίρεση της κασέτας συστοιχίας μπαταρίας (Εικ. 6 και 7)

- Για να εισαγάγετε την κασέτα μπαταρίας, ευθυγραμμίστε τη γλωττίδα της κασέτας μπαταρίας με την εγκοπή στο περίβλημα και σύρτε τη στη θέση της.
- Για να αφαιρέσετε την κασέτα μπαταρίας, βγάλτε την μπαταρία έξω από το τερματικό πατώντας ταυτόχρονα τα κουμπιά στο πλάι της κασέτας.

Επαναφέρετε την ασφάλεια της θήκης των μπαταριών στην αρχική της θέση.

Η μειωμένη ισχύς, η παραμόρφωση, ένας "ήχος σαν τραύλισμα" ή η χαμηλή ένδειξη μπαταρίας  που εμφανίζεται στην οθόνη μαζί με το "POWERFAIL" είναι όλες οι ενδείξεις που δηλώνουν ότι η κύρια κασέτα μπαταρίας πρέπει να αντικατασταθεί.



















### Σημείωση:

Η κασέτα μπαταρίας δεν μπορεί να φορτιστεί μέσω του παρεχόμενου μετασχηματιστή ρεύματος AC. Όταν εμφανιστεί η χαμηλή ένδειξη μπαταρίας  και συνεχίσει να αναβοσβήνει ένα "EMPTY", τότε είναι η ώρα να τοποθετήσετε τις εφεδρικές μπαταρίες.

### Ένδειξη της εναπομένουσας χωρητικότητας της μπαταρίας (Εικ. 8)

**Μόνο για τις κασέτες μπαταρία με "B" στο τέλος του αριθμού μοντέλου**

Πατήστε το κουμπί ελέγχου στην κασέτα μπαταρίας για να εμφανιστεί η υπολειπόμενη χωρητικότητα της μπαταρίας. Οι ενδεικτικές λυχνίες θα ανάψουν για μερικά δευτερόλεπτα.

Ενδεικτικές λυχνίες			Εναπομένουσα χωρητικότητα
 Αναμμένες	 Σβηστές	 Αναβοσβήνουν	
			75% έως 100%
			50% έως 75%
			25% έως 50%
			0% έως 25%
			Φορτίστε τη μπαταρία.
 	  ↑ 	  ↓ 	Η μπαταρία μπορεί να δυσλειτουργεί.

015658

### Σημείωση:

- Ανάλογα με τις συνθήκες χρήσης και τη θερμοκρασία περιβάλλοντος, η ένδειξη μπορεί να διαφέρει ελαφρώς από την πραγματική χωρητικότητα.

### Εγκατάσταση της μαλακής λυγισμένης ράβδου κεραίας (Εικ. 9)

Εγκαταστήστε τη μαλακή λυγισμένη ράβδο κεραίας όπως φαίνεται στην εικόνα.





### Χρήση του παρεχόμενου μετασχηματιστή ρεύματος AC (Εικ. 10)

Αφαιρέστε το ελαστικό προστατευτικό και τοποθετήστε το βύσμα του μετασχηματιστή στην υποδοχή DC στην αριστερή πλευρά του ραδιοφώνου. Συνδέστε τον μετασχηματιστή σε μια τυπική πρίζα. Κάθε φορά που ο μετασχηματιστής χρησιμοποιείται, η κασέτα μπαταρίας αποσυνδέεται αυτόματα. Ο μετασχηματιστής AC θα πρέπει να αποσυνδεθεί από την κύρια παροχή, όταν δεν χρησιμοποιείται.

### Σημείωση:

Όταν το ραδιόφωνό σας έχει οποιαδήποτε παρεμβολή στην μπάνα AM από το μετασχηματιστή του, παρακαλούμε απομακρύνετε το ραδιόφωνό σας από τον μετασχηματιστή AC του περισσότερο από 30 cm.



### Λειτουργία του ραδιοφώνου σας – Συντονισμός σάρωσης AM/FM

- Πατήστε το κουμπί τροφοδοσίας  για να ενεργοποιήσετε το ραδιόφωνο σας.
- Πατήστε το κουμπί πηγής  για να επιλέξετε την μπάνα ραδιοφώνου AM ή FM.
- Πατήστε και κρατήστε πατημένο το κουμπί ελέγχου συντονισμού  για να εκτελεστεί ο αυτόματος συντονισμός. Το ραδιόφωνό σας θα σαρώσει την μπάνα AM/FM από την τρέχουσα εμφανιζόμενη συχνότητα και η σάρωση θα σταματήσει αυτόματα όταν βρεθεί ένας σταθμός με επαρκή ισχύ.
- Μετά από λίγα δευτερόλεπτα η οθόνη θα ενημερωθεί. Η οθόνη θα δείξει την συχνότητα του σήματος που βρέθηκε.
- Για να βρείτε ένα άλλο σταθμό, πατήστε και κρατήστε πατημένο το κουμπί ελέγχου συντονισμού  όπως και πριν.
- Όταν φτάσει το τέλος της μπάνας συχνοτήτων, το ραδιόφωνό σας θα αρχίσει εκ νέου τον συντονισμό από το αντίθετο άκρο της μπάνας συχνοτήτων.
- Περιστρέψτε το κουμπί ελέγχου συντονισμού  για να ρυθμίσετε το επίπεδο του ήχου, όπως απαιτείται.

### Σημείωση:



- Κατά τη ρύθμιση της έντασης, βεβαιωθείτε ότι το FM/AM ΔΕΝ αναβοσβήνει στην οθόνη.
  - Αν το AM/FM αναβοσβήνει στην οθόνη, σας επιτρέπεται να συντονίσετε τους σταθμούς χειροκίνητα (δείτε την ενότητα "Χειροκίνητος συντονισμός – AM/FM" για περισσότερες λεπτομέρειες).
- Για να απενεργοποιήσετε το ραδιόφωνό σας πατήστε το κουμπί τροφοδοσίας .

### Χειροκίνητος συντονισμός – AM/FM

- Πατήστε το κουμπί τροφοδοσίας  για να ενεργοποιήσετε το ραδιόφωνο σας.
- Πατήστε το κουμπί πηγής  για να επιλέξετε την μπάνα ραδιοφώνου AM ή FM.
- Πιέστε το κουμπί ελέγχου συντονισμού  και θα δείτε το FM ή AM να αναβοσβήνει στην οθόνη.



### Σημείωση:

- Το FM/AM θα αναβοσβήνει για περίπου 10 δευτερόλεπτα. Μέσα σε αυτό το διάστημα, επιτρέπεται μόνο ο χειροκίνητος συντονισμός.
- Εάν είναι επιθυμητή η ρύθμιση της έντασης, καθώς αναβοσβήνει το FM/AM, πιέστε το κουμπί ελέγχου

- συντονισμού για να σταματήσει να αναβοσβήνει και τότε μπορείτε να περιστρέψετε το κουμπί ελέγχου συντονισμού για να ρυθμίσετε το επίπεδο του ήχου.
4. Περιστρέψτε το κουμπί ελέγχου συντονισμού  για συντονισμό σε ένα σταθμό.
  5. Όταν φτάσει το τέλος της μπάντας συχνοτήτων, το ραδιόφωνό σας θα αρχίσει εκ νέου τον συντονισμό από το αντίθετο άκρο της μπάντας συχνοτήτων.
  6. Χρησιμοποιήστε το κουμπί ελέγχου συντονισμού  για να ρυθμίσετε το επίπεδο ήχου, όπως απαιτείται.

## Προεπιλογή σταθμών στη λειτουργία AM/ FM

Υπάρχουν 5 προεπιλεγμένοι σταθμοί για κάθε ραδιόφωνο AM και FM. Χρησιμοποιούνται με τον ίδιο τρόπο για κάθε μπάντα συχνοτήτων.

1. Πατήστε το κουμπί τροφοδοσίας  για να ενεργοποιήσετε το ραδιόφωνο σας.
2. Πατήστε το κουμπί πηγής  για να επιλέξετε την επιθυμητή ζώνη συχνοτήτων. Συντονιστείτε με τον απαιτούμενο ραδιοφωνικό σταθμό, όπως περιγράφηκε προηγουμένως.
3. Πατήστε και κρατήστε πατημένο το απαιτούμενο κουμπί προεπιλογής (1 έως 5)  μέχρι να εμφανιστεί το "P4", για παράδειγμα μετά από τη συχνότητα. Ο σταθμός θα αποθηκευτεί χρησιμοποιώντας τον προκαθορισμένο αριθμό. Επαναλάβετε αυτή τη διαδικασία για τις εναπομένουσες προεπιλογές όπως επιθυμείτε.
4. Οι προεπιλεγμένοι σταθμοί που έχουν ήδη αποθηκευτεί μπορούν να αντικατασταθούν ακολουθώντας την παραπάνω διαδικασία αν χρειαστεί.

## Λειτουργίες ενδείξων – FM



Το ραδιόφωνό σας έχει μια σειρά από επιλογές ενδείξεων για τη λειτουργία ραδιοφώνου FM.

1. Πατήστε επανειλημμένα το κουμπί μενού/πληροφοριών  για να δείτε τις πληροφορίες RDS του σταθμού που ακούτε.
  - a. Όνομα σταθμού Εμφανίζει το όνομα, εάν ακούγεται ο σταθμός.
  - b. Τύπος προγράμματος Εμφανίζει το είδος του σταθμού που ακούγεται, όπως ποπ, κλασικός, ειδήσεις, κ.α.
  - c. Ραδιοφωνικό κείμενο Εμφανίζει ραδιοφωνικό μήνυμα κειμένου, όπως νέα στοιχεία κλπ.
  - d. Έτος/Ημέρα Εμφανίζει το έτος και την ημέρα της εβδομάδας, σύμφωνα με τη ρύθμιση της ημερομηνίας του ραδιοφώνου σας.



- e. Ημερομηνία/Ημέρα Εμφανίζει την ημερομηνία και την ημέρα της εβδομάδας, σύμφωνα με τη ρύθμιση της ημερομηνίας του ραδιοφώνου σας.
- f. Συχνότητα Εμφανίζει τη συχνότητα των FM για το σταθμό που ακούγεται.

## FM στερεοφωνικό (αυτόματο)/ μονοφωνικό

Αν ο ραδιοφωνικός σταθμός FM που ακούγεται έχει ένα αδύναμο σήμα, μπορεί να ακούγεται κάποιο σφύριγμα. Είναι δυνατό να μειωθεί αυτό το σφύριγμα, επιλέγοντας το ραδιόφωνο να παίζει το σταθμό σε μονοφωνικό και όχι σε στερεοφωνικό ήχο.

1. Πατήστε το κουμπί τροφοδοσίας  όπως απαιτείται για να επιλέξετε την μπάντα FM και συντονιστείτε στον επιθυμητό σταθμό FM, όπως αναφέρθηκε προηγουμένως.
2. Πατήστε και κρατήστε πατημένο το κουμπί μενού/πληροφοριών  για να μπειτε στο μενού ρυθμίσεων.
3. Περιστρέψτε το κουμπί ελέγχου συντονισμού  μέχρι να εμφανιστεί στην οθόνη η ρύθμιση FM αυτόματο/μονοφωνικό. Αν η ρύθμιση είναι αυτόματο πατήστε το κουμπί ελέγχου συντονισμού για να μεταβείτε στη μονοφωνική λειτουργία για τη μείωση του σφυρίγματος. Πατήστε το κουμπί ελέγχου συντονισμού για να επιλέξετε την επιλογή.

## Ανάκτηση ενός επιλεγμένου σταθμού στη λειτουργία AM/FM









1. Πατήστε το κουμπί τροφοδοσίας  για να ενεργοποιήσετε το ραδιόφωνο σας.
2. Πατήστε το κουμπί πηγής  για να επιλέξετε την μπάντα ραδιοφώνου AM ή FM.
3. Πατήστε στιγμιαία το απαιτούμενο κουμπί προεπιλογής  για να οδηγήσετε το ραδιόφωνό σας στο συντονισμό με έναν από τους σταθμούς που είναι αποθηκευμένοι ως προεπιλογή στη μνήμη.

## Ρολόι και ξυπνητήρια













### Ρύθμιση μορφής ώρας και ημερομηνίας



Η ένδειξη του ρολογιού που χρησιμοποιείται στην κατάσταση αναμονής και στις οθόνες της λειτουργίας αναπαραγωγής μπορεί να ρυθμιστεί σε διαφορετική μορφή. Η επιλεγμένη μορφή στη συνέχεια χρησιμοποιείται επίσης κατά τον ορισμό των αφυπνίσεων.

1. Πατήστε και κρατήστε πατημένο το κουμπί μενού/πληροφοριών  για να μπειτε στο μενού ρυθμίσεων.

2. Περιστρέψτε το κουμπί ελέγχου συντονισμού  μέχρι να εμφανιστεί το “CLOCK xxH” στην οθόνη και πατήστε το κουμπί ελέγχου συντονισμού  για να εισάγετε τη ρύθμιση. Θα δείτε ότι η μορφή της ώρας αρχίζει να αναβοσβήνει.
3. Περιστρέψτε το κουμπί ελέγχου συντονισμού  για να επιλέξετε τη 12-ωρη ή την 24-ωρη μορφή της ώρας. Πατήστε το κουμπί ελέγχου συντονισμού  για να επιβεβαιώσετε την επιλογή σας της μορφής ρολογιού.  
**Σημείωση:** Εάν επιλεγεί η 12-ωρη μορφή, το ραδιόφωνο θα χρησιμοποιήσει στη συνέχεια τη 12-ωρη μορφή ρολογιού για τη ρύθμιση.
4. Πατήστε και κρατήστε πατημένο το κουμπί μενού/πληροφοριών  για να μπειτε στο μενού ρυθμίσεων.
5. Περιστρέψτε το κουμπί ελέγχου συντονισμού  μέχρι να εμφανιστεί μια ημερομηνία (π.χ. THU APR 3) στην οθόνη και πατήστε το κουμπί ελέγχου συντονισμού  για να εισαγάγετε τη ρύθμιση. Θα δείτε ότι η μορφή της ώρας αρχίζει να αναβοσβήνει.
6. Στη συνέχεια, περιστρέψτε το κουμπί ελέγχου συντονισμού  για να επιλέξετε την επιθυμητή μορφή της ημερομηνίας. Πατήστε το κουμπί ελέγχου συντονισμού  για να επιβεβαιώσετε την επιλογή σας.





#### Ρύθμιση της ώρας και της ημερομηνίας του ρολογιού

1. Πιέστε και κρατήστε πατημένο το κουμπί μενού/πληροφοριών .
2. Περιστρέψτε το κουμπί ελέγχου συντονισμού  έως ότου να εμφανιστεί στην οθόνη το “CLOCK ADJ”. Πατήστε το κουμπί ελέγχου συντονισμού  για να εισαγάγετε τη ρύθμιση.
3. Η ρύθμιση της ώρας στην οθόνη θα αρχίσει να αναβοσβήνει. Περιστρέψτε κουμπί ελέγχου συντονισμού  για να επιλέξετε την επιθυμητή ώρα και πατήστε το κουμπί ελέγχου συντονισμού  για να επιβεβαιώσετε τη ρύθμιση. Στη συνέχεια, περιστρέψτε το κουμπί ελέγχου συντονισμού  για να επιλέξετε το επιθυμητό λεπτό, και πατήστε το κουμπί ελέγχου συντονισμού  για να επιβεβαιώσετε τη ρύθμιση.
4. Περιστρέψτε το κουμπί ελέγχου συντονισμού  έως ότου να εμφανιστεί στην οθόνη το “DATE ADJ”. Πατήστε το κουμπί ελέγχου συντονισμού  για να εισαγάγετε τη ρύθμιση.
5. Περιστρέψτε το κουμπί ελέγχου συντονισμού  για να επιλέξετε το επιθυμητό έτος και πατήστε το κουμπί ελέγχου συντονισμού  για να επιβεβαιώσετε τη ρύθμιση. Στη συνέχεια, περιστρέψτε το κουμπί ελέγχου συντονισμού  για να επιλέξετε τον επιθυμητό μήνα και πατήστε το κουμπί ελέγχου συντονισμού  για να επιβεβαιώσετε τη ρύθμιση. Στη

συνέχεια, περιστρέψτε το κουμπί ελέγχου συντονισμού  για να επιλέξετε την επιθυμητή ημερομηνία και πατήστε το κουμπί ελέγχου συντονισμού  για να επιβεβαιώσετε τη ρύθμιση.

#### Σύστημα ραδιοφωνικών δεδομένων (RDS)





Όταν ρυθμίσετε την ώρα του ρολογιού χρησιμοποιώντας τη λειτουργία RDS, το ραδιόφωνο σας θα συγχρονίσει την ώρα του ρολογιού του, όποτε συντονίζεται με ένα ραδιοφωνικό σταθμό με τα σήματα CT (ώρα ρολογιού) χρησιμοποιώντας το RDS.

1. Όταν συντονίζεστε σε ένα σταθμό που μεταδίδει δεδομένα RDS, πατήστε και κρατήστε πατημένο το κουμπί μενού/πληροφοριών .
2. Περιστρέψτε το κουμπί ελέγχου συντονισμού  μέχρι το “RDS CT” και το σύμβολο του ρολογιού να εμφανιστούν στην οθόνη. Πατήστε το κουμπί ελέγχου συντονισμού  για να εισαγάγετε τη ρύθμιση.
3. Περιστρέψτε το κουμπί ελέγχου συντονισμού  μέχρι να εμφανιστεί το “RDS CT” στην οθόνη. Πατήστε το κουμπί ελέγχου συντονισμού  για να επιβεβαιώσετε τη ρύθμιση. Η ώρα του ρολογιού του ραδιοφώνου θα ρυθμιστεί αυτόματα σύμφωνα με τα λαμβανόμενα δεδομένα RDS.
4. Όταν ολοκληρωθεί η ενέργεια, το εικονίδιο RDS θα εμφανιστεί στην οθόνη LCD δείχνοντας ότι η ώρα του ραδιοφώνου είναι η ώρα του ρολογιού RDS. Η ώρα ρολογιού του ραδιοφώνου θα ισχύει για 5 ημέρες κάθε φορά που η ώρα του ραδιοφώνου συγχρονίζεται με το RDS CT.

#### Ρύθμιση του ξυπνητηριού

Το ραδιόφωνό σας έχει δύο αφυπνίσεις, που μπορεί η καθεμιά να ρυθμιστεί ώστε να σας ξυπνήσει με το ραδιόφωνο AM/FM ή με το βόμβο αφύπνισης. Οι αφυπνίσεις μπορούν να ρυθμιστούν όταν η συσκευή βρίσκεται στη κατάσταση αναμονής ή όταν λειτουργεί.

##### a. Ρύθμιση ώρας αφύπνισης ραδιοφώνου:

1. Η αφύπνιση του ραδιοφώνου μπορεί να ρυθμιστεί είτε όταν το ραδιόφωνο βρίσκεται σε λειτουργία είτε όταν βρίσκεται εκτός λειτουργίας.
2. Πατήστε και κρατήστε πατημένο το πλήκτρο αφύπνισης ραδιοφώνου , το σύμβολο αφύπνισης ραδιοφώνου και η εμφανιζόμενη ώρα θα αναβοσβήνουν μαζί με ένα ηχητικό σήμα.
3. Κατά τη διάρκεια που αναβοσβήνει το σύμβολο αφύπνισης ραδιοφώνου  περιστρέψτε το κουμπί ελέγχου συντονισμού  για να επιλέξετε την ώρα και πατήστε το κουμπί ελέγχου συντονισμού  ξανά για να επιβεβαιώσετε τη ρύθμιση της ώρας. Στη συνέχεια, περιστρέψτε το κουμπί ελέγχου συντονισμού  για να επιλέξετε το λεπτό και πατήστε

το κουμπί ελέγχου συντονισμού  για να επιβεβαιώσετε τη ρύθμιση του λεπτού.

4. Περιστρέψτε το κουμπί ελέγχου συντονισμού και η οθόνη θα εμφανίσει τις επιλογές για τη συχνότητα της αφύπνισης.

Οι επιλογές αφύπνισης είναι οι εξής:

ONCE - η αφύπνιση θα ηχήσει μια φορά

DAILY - η αφύπνιση θα ηχεί κάθε μέρα

WEEKDAY - η αφύπνιση θα ηχεί μόνο κατά τις

εργάσιμες ημέρες

WEEKEND - η αφύπνιση θα ηχεί μόνο τα

σαββατοκύριακα

Πατήστε το κουμπί ελέγχου συντονισμού  για να επιβεβαιώσετε τη ρύθμιση.

5. Κατά τη διάρκεια στην οποία αναβοσβήνει το σύμβολο αφύπνισης του ραδιοφώνου, περιστρέψτε το κουμπί ελέγχου συντονισμού για να επιλέξετε την επιθυμητή μπάντα και το σταθμό αφύπνισης και στη συνέχεια, πατήστε το κουμπί ελέγχου συντονισμού για να επιβεβαιώσετε την επιλογή.
6. Περιστρέψτε το κουμπί ελέγχου συντονισμού για να επιλέξετε την επιθυμητή ένταση και πατήστε το κουμπί ελέγχου συντονισμού για να επιβεβαιώσετε την ένταση. Οι ρυθμίσεις της αφύπνισης του ραδιοφώνου έχουν τώρα ολοκληρωθεί.

#### Σημείωση:

Αν δεν έχει επιλεγεί νέος σταθμός αφύπνισης ραδιοφώνου, θα επιλεγεί ο τελευταίος σταθμός αφύπνισης.





#### Σημείωση:

Αν ο επιλεγμένος σταθμός αφύπνισης AM/FM δεν είναι διαθέσιμος τότε θα χρησιμοποιηθεί αντί για αυτόν η ο βόμβος αφύπνισης όταν ηχήσει η αφύπνιση.

#### β. Ρύθμιση του βόμβου αφύπνισης HWS (Ανθρώπινο σύστημα αφύπνισης):

Ένα ηχητικό σήμα μπιπ θα ενεργοποιηθεί κατά την επιλογή του βόμβου αφύπνισης HWS.

Το μπιπ αφύπνισης, θα ακούγεται συντομότερα κάθε 15 δευτερόλεπτα για ένα λεπτό ακολουθούμενο από ένα λεπτό σίγησης πριν από την επανάληψη του κύκλου.

1. Ο βόμβος αφύπνισης μπορεί να ρυθμιστεί όταν το ραδιοφωνο βρίσκεται εντός ή εκτός λειτουργίας.
2. Πατήστε και κρατήστε πατημένο το κουμπί βόμβου αφύπνισης , το σύμβολο και η εμφανιζόμενη ώρα θα αναβοσβήνουν μαζί με ένα ηχητικό σήμα.
3. Κατά τη διάρκεια που αναβοσβήνει το σύμβολο βόμβου αφύπνισης , περιστρέψτε το κουμπί ελέγχου συντονισμού  για να επιλέξετε την ώρα και πατήστε το κουμπί ελέγχου συντονισμού  ξανά για να επιβεβαιώσετε τη ρύθμιση της ώρας. Στη συνέχεια, περιστρέψτε το κουμπί ελέγχου συντονισμού  για να επιλέξετε το λεπτό, και πατήστε το κουμπί ελέγχου

συντονισμού  για να επιβεβαιώσετε τη ρύθμιση του λεπτού.

4. Περιστρέψτε το κουμπί ελέγχου συντονισμού και η οθόνη θα εμφανίσει τις επιλογές για τη συχνότητα του συναγερμού.

Οι επιλογές αφύπνισης είναι οι εξής:

ONCE - η αφύπνιση θα ηχήσει μια φορά

DAILY - η αφύπνιση θα ηχεί κάθε μέρα

WEEKDAY - η αφύπνιση θα ηχεί μόνο κατά τις

εργάσιμες ημέρες

WEEKEND - η αφύπνιση θα ηχεί μόνο τα

σαββατοκύριακα

Πατήστε το κουμπί ελέγχου συντονισμού  για να επιβεβαιώσετε τη ρύθμιση.

#### Σημείωση:

Δεν υπάρχει καμία ρύθμιση έντασης για το βόμβο αφύπνισης.







#### Όταν ηχήσει η αφύπνιση

Για να ακυρώσετε την αφύπνιση όταν ηχεί, πατήστε το κουμπί τροφοδοσίας .

#### Απενεργοποίηση/ακύρωση αφύπνισης

Για να απενεργοποιήσετε μια ενεργή αφύπνιση, πατήστε είτε το κουμπί τροφοδοσίας  ή πατήστε και κρατήστε πατημένο το αντίστοιχο κουμπί αφύπνισης για να ακυρώσετε την αφύπνιση.





#### Σίγηση

1. Όταν ηχήσει η αφύπνιση, πιάστε οποιοδήποτε κουμπί εκτός από το κουμπί τροφοδοσίας  και θα σιγήσει η αφύπνιση για 5 λεπτά. Το “SNOOZE” θα εμφανιστεί στην οθόνη.
2. Για να ρυθμίσετε το χρόνο σιωπής για το χρονόμετρο σίγησης, πατήστε και κρατήστε πατημένο το κουμπί μενού/πληροφοριών  για να μπειτε στο μενού ρυθμίσεων.
3. Περιστρέψτε το κουμπί ελέγχου συντονισμού  μέχρι να εμφανιστεί στην οθόνη το “SNOOZE X”, στη συνέχεια πατήστε το κουμπί ελέγχου συντονισμού  για να εισαγάγετε τη ρύθμιση. Περιστρέψτε το κουμπί ελέγχου συντονισμού  για να ρυθμίσετε το χρόνο σιωπής κατά 5, 10, 15 και 20 λεπτά για το χρονόμετρο σίγησης.
4. Για να ακυρώσετε το χρονόμετρο σίγησης, όταν έχει ανασταλεί η αφύπνιση, πατήστε το κουμπί τροφοδοσίας .

#### Χρονοδιακόπτης διακοπής λειτουργίας







Το ραδιοφωνό σας μπορεί να ρυθμιστεί ώστε να απενεργοποιείται αυτόματα μετά από το πέρασμα προκαθορισμένου χρονικού διαστήματος. Η ρύθμιση του

χρονδιακόπτη διακοπής λειτουργίας μπορεί να γίνει μεταξύ 60, 45, 30, 15, 120 και 90 λεπτών.

1. Πατήστε και κρατήστε πατημένο το κουμπί τροφοδοσίας  για να εισαγάγετε τη ρύθμιση του χρονδιακόπτη διακοπής λειτουργίας. Το "SLEEP XX" θα εμφανιστεί στην οθόνη.
2. Συνεχίστε να πατάτε το κουμπί τροφοδοσίας  και οι επιλογές του χρονδιακόπτη διακοπής λειτουργίας θα αρχίσουν να εναλλάσσονται στην οθόνη. Σταματήστε όταν η επιθυμητή ρύθμιση του χρονδιακόπτη διακοπής λειτουργίας εμφανιστεί στην οθόνη. Η ρύθμιση θα αποθηκευτεί και η LCD θα επιστρέψει στην κανονική ένδειξη.
3. Το ραδιόφωνό σας θα απενεργοποιηθεί αυτόματα όταν επέλθει ο χρόνος του προκαθορισμένου χρονδιακόπτη διακοπής λειτουργίας. Το εικονίδιο του χρονδιακόπτη διακοπής λειτουργίας  θα εμφανιστεί στην οθόνη δείχνοντας ότι είναι ενεργός ο χρονδιακόπτης διακοπής λειτουργίας.
4. Για να ακυρώσετε τη λειτουργία του χρονδιακόπτη διακοπής λειτουργίας πριν από το πέρας της προκαθορισμένης ώρας, απλά πατήστε το κουμπί τροφοδοσίας  για να απενεργοποιήσετε τη μονάδα χειροκίνητα.

## Ηχηρότητα



Μπορείτε να αντισταθμίσετε την χαμηλότερη και υψηλότερη συχνότητα του ραδιοφώνου σας, προσαρμόζοντας τη λειτουργία ηχηρότητας.

1. Πατήστε και κρατήστε πατημένο το κουμπί μενού/πληροφοριών  για να μπειτε στο μενού ρυθμίσεων.
2. Περιστρέψτε το κουμπί ελέγχου συντονισμού  μέχρι να εμφανιστεί στην οθόνη το "LOUD ON" ή "LOUD OFF". Πατήστε το κουμπί ελέγχου συντονισμού  για να εισαγάγετε τη ρύθμιση.
3. Περιστρέψτε το κουμπί ελέγχου συντονισμού  για να επιλέξετε το ON για να ενεργοποιήσετε τη λειτουργία ηχηρότητας, στη συνέχεια πιέστε το κουμπί ελέγχου συντονισμού  για να επιβεβαιώσετε τη ρύθμιση.
4. Για να απενεργοποιήσετε τη λειτουργία ηχηρότητας, επιλέξτε το OFF και πατήστε το κουμπί ελέγχου συντονισμού  για να επιβεβαιώσετε τη ρύθμιση.

## Βοηθητική υποδοχή εισόδου

Παρέχονται δύο στερεοφωνικές βοηθητικές υποδοχές εισόδου των 3,5 mm. Η μια βρίσκεται στο μπροστινό μέρος του ραδιοφώνου σας (AUX IN 1), η άλλη βρίσκεται στη θήκη των μπαταριών (AUX IN 2).



1. Συνδέστε μια εξωτερική πηγή ήχου (για παράδειγμα, iPod, MP3 ή CD player) στη βοηθητική υποδοχή εισόδου.

2. Πατήστε επανειλημμένα και αφήστε το κουμπί πηγής  μέχρι να εμφανιστεί το AUX IN 2.
3. Προσαρμόστε τη ρύθμιση της έντασης του ήχου στο iPod σας, MP3 ή CD player για να εξασφαλιστεί ένα ικανοποιητικό επίπεδο σήματος από τη συσκευή αναπαραγωγής και στη συνέχεια χρησιμοποιήστε το κουμπί ελέγχου συντονισμού  στο ραδιόφωνο, όπως απαιτείται για άνετη ακρόαση.

## Ακρόαση μουσικής μέσω Bluetooth®

Θα χρειαστεί να πραγματοποιήσετε σύζευξη της συσκευής Bluetooth® με το ραδιόφωνό σας για να μπορέσετε να συνδεθείτε αυτόματα για αναπαραγωγή/ροή μουσικής μέσω Bluetooth® από το ραδιόφωνό σας. Η σύζευξη δημιουργεί ένα μόνιμο "σύνδεσμο" έτσι δύο συσκευές μπορούν πάντοτε να αναγνωρίζουν η μια την άλλη.

## Για τη δημιουργία της σύζευξης της συσκευής Bluetooth®

1. Πατήστε το κουμπί πηγής  για να επιλέξετε την επιθυμητή λειτουργία Bluetooth®. Το "BT READY" θα εμφανιστεί στην οθόνη και το "READY" θα αναβοσβήνει κατά διαστήματα των 2 δευτερολέπτων.
2. Ενεργοποιήστε το Bluetooth® στη συσκευή σας σύμφωνα με εγχειρίδιο χρήσης της συσκευής για να επιτραπεί η διαδικασία σύζευξης.
3. Πατήστε και ελαθερώστε το κουμπί σύζευξης , τότε το "BT PAIR" θα εμφανιστεί στην οθόνη και θα αναβοσβήνει κατά ένα διάστημα του 1 δευτερολέπτου. Πορείτε να ξεκινήσετε την αναζήτηση στο ραδιόφωνό σας από τη συσκευή Bluetooth®. Μόλις εμφανιστεί το όνομα του ραδιοφώνου σας στη συσκευή Bluetooth®, πατήστε το στοιχείο στη λίστα σας Bluetooth®. Σε κάποια παλιά κινητά (εκδόσεις συσκευής Bluetooth® προγενέστερης της BT2.1), μπορεί να χρειαστεί να εισαγάγετε τον κωδικό "0000".
4. Η συσκευή σας Bluetooth® θα συζευχθεί με το ραδιόφωνο.
5. Μετά τη σύνδεση, το "BLUETOOTH" θα παραμείνει στην οθόνη και ο οπίσθιος φωτισμός θα σκοτεινιάσει σβήνοντας στα 10 δευτερόλεπτα.

Τώρα μπορείτε να αναπαράγετε τη μουσική στη συσκευή σας με δυνατότητα Bluetooth® μέσω του ραδιοφώνου.

## Αναπαραγωγή με τη συσκευή Bluetooth®, η οποία έχει ήδη συζευχθεί

1. Πατήστε το κουμπί πηγής  για να επιλέξετε την επιθυμητή λειτουργία Bluetooth®. Το "BT READY" θα εμφανιστεί στην οθόνη και το "READY" θα αναβοσβήνει κατά διαστήματα των 2 δευτερολέπτων.
2. Εκτελέστε αναζήτηση και συζεύξτε το ραδιόφωνο με τη συσκευή σας Bluetooth®. Ορισμένες συσκευές μπορούν να συζευχθούν με το ραδιόφωνο αυτόματα.

Τώρα μπορείτε να αναπαράγετε τη μουσική στη συσκευή σας με δυνατότητα Bluetooth® μέσω του ραδιοφώνου.

#### Σημείωση:

- Το ραδιόφωνο μπορεί να συζευχθεί με 8 συσκευές Bluetooth® το ανώτερο. Όταν συζευχθείτε με περισσότερες από αυτόν τον αριθμό συσκευές Bluetooth®, το ιστορικό σύνδεσης θα αντικατασταθεί από το παλαιότερο ιστορικό σύζευξης.
- Αν υπάρχουν 2 συσκευές Bluetooth® που εκτελούν αναζήτηση στο ραδιόφωνό σας, θα εμφανιστεί η διαθεσιμότητά του και στις δύο συσκευές.
- Αν η συσκευή σας Bluetooth® αποσυνδεθεί προσωρινά από το ραδιόφωνό σας, τότε θα πρέπει να επανασυνδέσετε ξανά χειροκίνητα τη συσκευή σας με το ραδιόφωνο.
- Αν το όνομα του ραδιοφώνου σας εμφανιστεί στη λίστα της συσκευής σας Bluetooth® αλλά δεν μπορείτε να συνδεθείτε με αυτό, παρακαλούμε διαγράψτε το όνομα του στοιχείου του ραδιοφώνου σας από τη λίστα σας και συζεύξτε ξανά τη συσκευή με το ραδιόφωνό σας ακολουθώντας τα βήματα που περιεγράφηκαν προηγουμένως.
- Το αποτελεσματικό εύρος λειτουργίας μεταξύ του ραδιοφώνου και της συζευγμένης συσκευής είναι περίπου 10 μέτρα (30 πόδια).
- Κάθε εμπόδιο μεταξύ του ραδιοφώνου και της συσκευής μπορεί να μειώσει την εμβέλεια λειτουργίας.

#### Αποσύνδεση της συσκευής Bluetooth®

Πατήστε και κρατήστε πατημένο το κουμπί σύζευξης  για 2-3 δευτερόλεπτα για να αποσυνδέσετε τη συσκευή Bluetooth®. Το "BLUETOOTH" θα εξαφανιστεί από την οθόνη ενδείξεων, υποδεικνύοντας την απενεργοποίηση της λειτουργίας Bluetooth®.

#### Φόρτιση με τη θύρα τροφοδοσίας USB (Εικ. 10)

Η θύρα USB υπάρχει στην μπροστινή πλευρά του ραδιοφώνου. Μπορείτε να φορτίσετε μια συσκευή USB μέσω της θύρας USB.

- Συνδέστε τη συσκευή USB, όπως iPod, MP3 ή CD player, με ένα διαθέσιμο στην αγορά καλώδιο USB.
- Πατήστε το κουμπί τροφοδοσίας  για να ενεργοποιήσετε το ραδιόφωνό σας.
- Ανεξαρτήτως από το αν το ραδιόφωνό σας τροφοδοτείται από πηγή εναλλασσόμενου ρεύματος ή από μπαταρία, το ραδιόφωνο μπορεί να φορτίσει τη συσκευή USB όταν ενεργοποιηθεί το ραδιόφωνο και βρεθεί στη μπάνα ραδιοφώνου FM ή στη μπάνα BT ή στη μπάνα AUX, η οποία εμφανίζεται όταν έχει συνδεθεί μια εξωτερική πηγή ήχου.

#### Σημείωση:

Δεν μπορείτε να φορτίσετε συσκευές USB στη μπάνα AM επειδή η υποδοχή του ραδιοφωνικού σήματος γίνεται εξαιρετικά φτωχή κατά τη διάρκεια της φόρτισης με συσκευή USB.

- Η μέγιστη ένταση ήχου από το ηχείο εξόδου θα μειωθεί όταν φορτίζει το USB.

- Η υποδοχή USB μπορεί να παράσχει το μέγιστο ηλεκτρικό ρεύμα του 1A5V.

#### Σημαντικό:

- Πριν από τη σύνδεση της συσκευής USB στο φορτιστή, πάντοτε να κρατάτε αντίγραφο ασφαλείας των δεδομένων σας της συσκευής USB. Διαφορετικά τα δεδομένα σας μπορεί να χαθούν λόγω οποιασδήποτε περιπτώσεως.
- Ο φορτιστής μπορεί να μην παράσχει ρεύμα σε ορισμένες συσκευές USB.
- Αποσυνδέστε το καλώδιο USB και κλείστε το κάλυμμα όταν δεν το χρησιμοποιείτε ή μετά τη φόρτιση.
- Μην συνδέετε πηγή ρεύματος στη θύρα USB. Διαφορετικά υπάρχει κίνδυνος πυρκαγιάς. Η θύρα USB προορίζεται μόνο για φόρτιση συσκευών χαμηλής τάσης. Να τοποθετείτε πάντοτε το κάλυμμα πάνω στη θύρα USB όταν δεν εκτελείτε φόρτιση συσκευής χαμηλής τάσης.
- Μην εισαγάγετε κάποιο καρφί, σύρμα κ.λπ. μέσα στη θύρα τροφοδοσίας USB. Διαφορετικά ένα βραχυκύκλωμα μπορεί να προκαλέσει καπνό και φωτιά.
- Μην συνδέετε ποτέ αυτή η υποδοχή USB με τη θύρα USB του υπολογιστή σας, καθώς είναι πολύ πιθανό να προκαλέσει βλάβη των μονάδων.

#### ΣΥΝΤΗΡΗΣΗ

##### ΠΡΟΣΟΧΗ:

- Μην χρησιμοποιήσετε βενζίνη, βενζόλη, διαλυτικό, αλκοόλη ή κάτι παρόμοιο. Μπορεί να προκληθεί αποχρωματισμός, παραμόρφωση ή ρωγμές.

#### Προδιαγραφές:

Απαιτήσεις ηλεκτρικού ρεύματος  
Μετασχηματιστής ρεύματος AC

	DC12 V/1.200 mA, θετικός πόλος η κεντρική ακίδα
Μπαταρία	UM-3 (μεγέθους AA) x 2 για εφεδρεία Συστοίχια μπαταρίας: 7,2 V - 10,8 V Συρόμενη μπαταρία: 10,8 V - 18 V
Συχνότητας κάλυψης	FM 87,50 έως 108 MHz (0,05 MHz/βήμα) AM (MW) 522 - 1.710 kHz (9 kHz/βήμα)

Bluetooth®	
Bluetooth® QD ID	58625 (Το λεκτικό σήμα Bluetooth® και τα λογότυπα αποτελούν εμπορικά σήματα της Bluetooth SIG, Inc.)
Έκδοση Bluetooth®	4.0
Προφίλ Bluetooth®	A2DP/SCMS-T
Ισχύς μετάδοσης	προδιαγραφη ισχύος Bluetooth® 2
Εύρος μετάδοσης	Μέγ. 10 M (ποικίλλει ανάλογα με τις συνθήκες χρήσης)
Υποστηριζόμενη κωδικοποίηση	SBC

Συμβατό προφίλ Bluetooth®

A2DP

Χαρακτηριστικό κυκλώματος

Μεγάφωνο 3,5 ιντσών 8 ohm x 2

Ισχύς εξόδου 7,2 V: 0,5 W x 2

10,8 V: 1,2 W x 2

14,4 V: 2,2 W x 2,

18 V: 3,5 W x 2

Τερματικό εισόδου Διαμ. 3,5 mm (AUX IN1/AUX IN2)

Σύστημα κεραίας FM: Μαλακή λυγισμένη ράβδος

κεραίας

AM: ράβδος κεραίας

Διαστάσεις (Π x Υ x Β) σε mm

282 x 294 x 163

Βάρος

Κασέτα μπαταρίας	(kg)
(χωρίς μπαταρία)	4,3
BL7010	4,4
BL1013	4,5
BL1015	
BL1020B	
BL1415	4,6
BL1415N	
BL1815	
BL1815N	
BL1820	
BL1820B	4,7
BL1040B	
BL1430	4,8
BL1430B	
BL1440	
BL1450	
BL1460B	4,9
BL1830	
BL1830B	
BL1840	
BL1840B	
BL1850	
BL1850B	
BL1860B	

# POLSKI (oryginalna instrukcja)

## Symbole

Poniżej przedstawiono symbole stosowane w przypadku omawianego urządzenia. Przed rozpoczęciem jego użytkowania należy upewnić się, że są one zrozumiałe.



Przeczytać instrukcję obsługi.



Dotyczy tylko państw UE

Nie wyrzucaj urządzeń elektrycznych lub akumulatorów wraz z odpadami z gospodarstwa domowego! Zgodnie z Europejską Dyrektywą w sprawie zużytego sprzętu elektrycznego i elektronicznego oraz dotyczącą akumulatorów i baterii oraz zużytych akumulatorów i baterii, a także dostosowaniem ich do prawa krajowego, zużyte urządzenia elektryczne, baterie i akumulatory, należy składować osobno i przekazywać do zakładu recyklingu działającego zgodnie z przepisami dotyczącymi ochrony środowiska.

## WAŻNE ZASADY BEZPIECZEŃSTWA

### OSTRZEŻENIE:

Używając elektronarzędzi, należy zawsze przestrzegać podstawowych środków ostrożności w celu zmniejszenia ryzyka wystąpienia pożaru, porażenia prądem oraz uszkodzenia ciała, włączając poniższe:

1. Przed korzystaniem z urządzenia należy dokładnie zapoznać się z niniejszą instrukcją obsługi oraz instrukcją obsługi ładowarki.
2. Czyścić wyłącznie suchą szmatką.
3. Nie montować przy jakimkolwiek źródle ciepła, takim jak grzejniki, kratki wylotowe ciepłego powietrza, piecze lub inne urządzenia (również wzmacniacze) wytwarzające ciepło.
4. Stosować wyłącznie przyrządy/akcesoria zalecane przez producenta.
5. Wylączyć niniejsze urządzenie podczas burzy oraz w przypadku nieużywania przez dłuższy czas.
6. Akumulatorowy odbiornik radiowy z akumulatorem wbudowanym lub oddzielnym musi być ładowany wyłącznie za pomocą określonej ładowarki do akumulatora. Ładowarka przeznaczona do jednego typu akumulatora może stwarzać zagrożenie wystąpienia pożaru w przypadku stosowania jej do ładowania innego akumulatora.
7. Do zasilania akumulatorowego odbiornika radiowego należy używać tylko przeznaczonych do niego akumulatorów. Używanie innych akumulatorów może stwarzać ryzyko wystąpienia pożaru.
8. Gdy akumulator nie jest używany, należy zabezpieczyć go przed kontaktem z innymi metalowymi przedmiotami, takimi jak spinacze, monety, klucze, gwoździe, wkręty bądź inne małe przedmioty metalowe, które mogą powodować zwarcie styków akumulatora. Zwarcie styków akumulatora grozi pojawieniem się iskiei, poparzeniami lub pożarem.

9. Należy unikać kontaktu ciała z przedmiotami uziemionymi, takimi jak rury, grzejniki, kuchenki czy lodówki. Gdy ciało człowieka jest uziemione, wzrasta ryzyko porażenia prądem elektrycznym.
10. W razie niewłaściwych warunków użytkowania może dojść do wycieku elektrolitu z akumulatora. Unikać kontaktu. W razie przypadkowego kontaktu, należy przemyć skażoną skórę wodą. W przypadku kontaktu elektrolitu z oczami należy dodatkowo zasięgnąć porady lekarza. Płyn z akumulatora może powodować podrażnienia lub poparzenia.

## ZACHOWAĆ INSTRUKCJĘ OBSŁUGI.

## SZCZEGÓLWE ZASADY BEZPIECZEŃSTWA DOTYCZY AKUMULATORA

1. Przed użyciem akumulatora należy zapoznać się ze wszystkimi zaleceniami i znakami ostrzegawczymi na (1) ładowarce do akumulatora, (2) akumulatorze i (3) produkcie, w którym będzie używany akumulator.
2. Nie demontować akumulatora.
3. Jeśli czas pracy uległ znacznemu skróceniu, należy natychmiast przerwać pracę. Może bowiem dojść do przegrzania, wystąpienia ewentualnych poparzeń, a nawet eksplozji.
4. W przypadku dostania się elektrolitu do oczu należy je przemyć wodą i niezwłocznie zasięgnąć porady lekarza. Przedostanie się elektrolitu do oczu może spowodować utratę wzroku.
5. Nie zwierać styków akumulatora:
  - (1) Nie dotykać styków przedmiotami przewodzącymi prąd.
  - (2) Nie przewozić akumulatora w pojemniku z innymi metalowymi przedmiotami, takimi jak gwoździe, monety itp.
  - (3) Akumulator należy chronić przed wodą lub deszczem. Zwarcie powoduje przepływ prądu elektrycznego o dużym natężeniu i przegrzanie akumulatora, co w konsekwencji może grozić poparzeniami, a nawet uszkodzeniem produktu.
6. Nie przechowywać urządzenia i akumulatora w miejscach, w których temperatura osiąga lub przekracza 50°C.
7. Nie wrzucać akumulatorów do ognia, nawet tych poważnie uszkodzonych lub całkowicie zużytych. Akumulator wrzucony do ognia może eksplodować.
8. Akumulator należy chronić przed upadkiem i uderzeniami.
9. Nie używać uszkodzonych akumulatorów.
10. Aby uniknąć niebezpieczeństwa, należy w pierwszej kolejności przeczytać instrukcję wymiany akumulatora.  
Maksymalny prąd wyladowczy akumulatora powinien być większy lub równy 8 A.

### UWAGA:

- Niebezpieczeństwo wybuchu w przypadku nieprawidłowej wymiany akumulatora.



- Akumulator należy wymienić na akumulator tego samego typu lub zamiennik.

## Objaśnienia do widoku ogólnego (Rys. 1)

1. Port zasilający USB
2. Power (zasilanie)/Sleep timer (zegar wyłączenia)
3. Przycisk Source (źródło)
4. Alarm radiowy
5. Alarm brzęczyka
6. Zaprogramowane stacje/przycisk Preset 1 (programowalny) jako przycisk parowania Bluetooth®
7. Przycisk Menu/Info
8. Pokrętko głośności/strojenia/wyboru
9. Gniazdo wejścia prądu stałego
10. Wejście AUX 1
11. Wyświetlacz LCD
12. Uchwyt
13. Giętka antena
14. Pokrywa przedziału na akumulatory
15. Głośnik
16. Pokrywa akumulatora
17. Gniazdo wejścia (wejście AUX 2)
18. Przedział na akumulatory (na zestaw główny i zapasowy)
19. Do góry
20. Lewy
21. Przedni
22. Prawy
23. Tył, zamknięta pokrywa akumulatora
24. Tył, otwarta pokrywa akumulatora
25. Akumulator
26. Przycisk
27. Kontrolki
28. Przycisk Check (Sprawdź)

3. Po zamontowaniu akumulatorów zapasowych należy włożyć akumulator główny zasilający odbiornik radiowy. W poniższej tabeli zostały wymienione akumulatory odpowiednie do zasilania odbiornika radiowego.

### Wyświetlacz LCD:

- A. Alarm radiowy
- B. Alarm brzęczyka
- C. Symbol stereo
- D. Wskaźnik niskiego poziomu naładowania baterii
- E. Zegar
- F. Częstotliwość
- G. RDS (Radio data system)
- H. Status wyłączenia
- I. Wskaźnik zegara – czas AM/PM (przed południem/po południu)

## Montaż akumulatora

### Uwaga:

Przechowywać akumulatory zapasowe wewnątrz przedziału w celu niedopuszczenia do utraty danych zapisanych w pamięciach przycisków programowalnych.

### Montaż akumulatora zapasowego

1. Zdjąć pokrywę przedziału na akumulatory w celu uzyskania dostępu do przedziału na akumulatory. Wewnątrz znajduje się komora na akumulator główny oraz komora na akumulatory zapasowe. **(Rys. 2)**
2. Zdjąć pokrywę komory na akumulatory zapasowe i włożyć 2 nowe akumulatory UM-3 (wielkości AA). Upewnić się, że akumulatory zostały włożone zgodnie z oznaczeniami biegunowości wewnątrz komory. Ponownie założyć pokrywę akumulatora. **(Rys. 3)**

Poniższa tabela wskazuje czasy pracy na pojedynczym ładowaniu akumulatorów w trybie Radio.

Poziom naładowania akumulatora	Napięcie akumulatora				Na wyjściu głośnika = 50 mW + 50 mW (jednostka: godzina) (wartość przybliżona)	
	7,2 V	10,8 V	14,4 V	18 V	W trybie Radio lub AUX	W trybie Bluetooth® przy ładowaniu przez USB
1,0 Ah	BL7010				7,0	0,8
1,3 Ah		BL1013			8,5	1,5
			BL1415	BL1815	9,0	2,0
1,5 Ah		BL1015			9,5	1,8
			BL1415N		10	2,0
				BL1815N		2,5
2,0 Ah		BL1020B			13	2,5
				BL1820/ BL1820B	14	3,5
3,0 Ah			BL1430/ BL1430B		20	4,5
				BL1830/ BL1830B	21	5,0
4,0 Ah		BL1040B			26	5,0
			BL1440		27	6,0
				BL1840/ BL1840B	28	7,0
5,0 Ah			BL1450		34	8,0
				BL1850/ BL1850B	35	8,5
6,0 Ah			BL1460B		37	8,5
				BL1860B	42	10

: Zespół akumulatorów

: Akumulator wsuwany

#### Uwaga:

Dane zawarte w powyższej tabeli dotyczące czasów pracy akumulatorów stanowią dane referencyjne. Rzeczywisty czas pracy może różnić się w zależności od typu akumulatora, warunków ładowania lub środowiska pracy.

## Montaż lub demontaż akumulatora wsuwanego (Rys. 4 i 5)

- Aby zamontować akumulator, należy wyrównać występ na akumulatorze z rowkiem w obudowie i wsunąć go na swoje miejsce. Akumulator należy zawsze wsunąć do oporu, do momentu jego zablokowania na miejscu, co jest sygnalizowane delikatnym kliknięciem.
- Jeśli czerwony wskaźnik w górnej części przycisku jest nadal widoczny, oznacza to, że nie został on całkowicie zablokowany. Należy go zamontować całkowicie, tak aby czerwony wskaźnik nie był widoczny. W przeciwnym razie akumulator może przypadkowo wysunąć się z urządzenia, raniąc operatora lub osoby postronne.
- Podczas montażu akumulatora nie używać nadmiernej siły. Jeśli nie można go swobodnie wsunąć, prawdopodobnie został on nieprawidłowo włożony.
- Aby wyjąć akumulator, należy wyjąć go z urządzenia poprzez przesunięcie przycisku znajdującego się w

przedniej jego części lub naciskając jednocześnie przyciski znajdujące się po obu jego bokach.

## Montaż lub demontaż zespołu akumulatorów (Rys. 6 i 7)

- Aby zamontować akumulator, wystarczy wyrównać występ na akumulatorze z rowkiem w obudowie i wsunąć go na miejsce.
- Aby zdemontować akumulator, należy wysunąć go, naciskając przyciski znajdujące się z boków akumulatora.

Ponownie zamocować pokrywę przedziału na akumulatory w odpowiednim położeniu.

Zredukowane napięcie zasilania, szumy „przerwywany dźwięk” lub pojawienie się na wyświetlaczu zarówno symbolu niskiego poziomu naładowania baterii , jak i komunikatu „POWERFAIL” (usterka zasilania) świadczą o konieczności wymiany zestawu głównego akumulatorów na nowy.

### Uwaga:





















Akumulator nie może być ładowany za pomocą dostarczonego zasilacza prądu zmiennego.

Wyświetlenie na ekranie symbolu niskiego poziomu naładowania baterii  oraz migającego symbolu „EMPTY” (rozładowany) oznacza konieczność wymiany akumulatorów zapasowych na nowe.

## Wskazuje stan naładowania akumulatora (Rys. 8)

**Dotyczy wyłącznie akumulatorów z literą „B” na końcu numeru modelu**

Nacisnąć przycisk Check (Sprawdź) na akumulatorze, aby sprawdzić stan naładowania akumulatora. Na kilka sekund zaświecą się kontrolki.

Kontrolki			Stan naładowania
 Zaświecone	 Wyłączone	 Migające	
			75% do 100%
			50% do 75%
			25% do 50%
			0% do 25%
			Naładuj akumulator.
			Akumulator prawdopodobnie został uszkodzony.

015658

### Uwaga:

- Zależnie od warunków użytkowania i temperatury otoczenia wskazywany poziom może nieznacznie się różnić od rzeczywistego poziomu naładowania akumulatora.

## Montaż giętkiej anteny (Rys. 9)

Wyprostować giętką antenę zgodnie z rysunkiem.





## Korzystanie z dostarczonego zasilacza prądu zmiennego (Rys. 10)

Usunąć gumowe zabezpieczenie, a następnie wsunąć wtyczkę zasilacza do wejścia prądu stałego, znajdującego się po lewej stronie odbiornika radiowego. Podłączyć zasilacz do standardowego gniazdka elektrycznego. W przypadku każdorazowego użycia zasilacza, akumulator jest automatycznie odłączony. Zasilacz prądu zmiennego powinien być odłączony od zasilania, jeżeli nie jest używany.

### Uwaga:

W przypadku zakłóceń w paśmie AM pochodzących od zasilacza należy odsunąć odbiornik radiowy od zasilacza prądu zmiennego na odległość większą niż 30 cm.



## Obsługa odbiornika radiowego – strojenie AM/FM

1. Włączyć odbiornik radiowy, naciskając przycisk Power  (zasilanie).
2. Nacisnąć przycisk Source  (źródło) w celu dokonania wyboru trybu AM lub FM.
3. Nacisnąć i przytrzymać pokrętkę strojenia  w celu przeprowadzenia automatycznego strojenia. Odbiornik radiowy będzie skanował pasmo AM/FM od aktualnie wyświetlonej częstotliwości i automatycznie zatrzyma skanowanie po wyszukaniu stacji o odpowiedniej sile nadawania.
4. Po kilku sekundach wyświetlacz zostanie zaktualizowany. Na wyświetlaczu zostanie wyświetlona częstotliwość wyszukanego sygnału.
5. W celu znalezienia innej stacji należy nacisnąć i przytrzymać pokrętkę strojenia , jak opisano powyżej.
6. Po osiągnięciu końca pasma częstotliwości odbiornik radiowy ponownie rozpocznie strojenie od przeciwnego końca pasma częstotliwości.
7. Obrócić pokrętkę strojenia  w celu ustawienia poziomu głośności zgodnie z własnymi preferencjami.

### Uwaga:

- Po wyregulowaniu głośności należy upewnić się, że symbol FM/AM NIE miga na wyświetlaczu.
  - Jeżeli symbol AM/FM miga na wyświetlaczu, możliwe jest przeprowadzenie ręcznego strojenia stacji (więcej informacji patrz punkt „Ręczne strojenie – AM/FM”).
8. Aby wyłączyć odbiornik radiowy, należy nacisnąć przycisk Power  (zasilanie).



## Ręczne strojenie – AM/FM

1. Włączyć odbiornik radiowy, naciskając przycisk Power  (zasilanie).
2. Nacisnąć przycisk Source  (źródło) w celu dokonania wyboru trybu AM lub FM.
3. Nacisnąć pokrętkę strojenia . Na wyświetlaczu pojawi się migający symbol FM lub AM.

### Uwaga:



- Symbol FM/AM będzie migał przez około 10 sekund. Tylko w tym czasie możliwe jest przeprowadzenie ręcznego strojenia.
- Jeżeli poziom głośności jest odpowiednio ustawiony podczas migania symbolu FM/AM, nacisnąć pokrętkę strojenia w celu zatrzymania migania. Wówczas istnieje możliwość obrócenia

pokręćła strojenia w celu dopasowania poziomu głośności.

- Obrócić pokrętkę strojenia  w celu ustawienia stacji.
- Po osiągnięciu końca pasma częstotliwości odbiornik radiowy ponownie rozpocznie strojenie od przeciwnego końca pasma częstotliwości.
- Użyć pokręćła strojenia  w celu ustawienia poziomu głośności zgodnie z własnymi preferencjami.

## Programowanie stacji w trybie AM/FM

Istnieje możliwość zaprogramowania do 5 stacji dla częstotliwości fal radiowych AM i FM. Są one używane w taki sam sposób dla każdego pasma częstotliwości.

- Włączyć odbiornik radiowy, naciskając przycisk Power  (zasilanie).
- Nacisnąć przycisk Source  (źródło) w celu dokonania wyboru wymaganego pasma częstotliwości. Ustawić wymaganą stację radiową zgodnie z powyższym opisem.
- Nacisnąć i przytrzymać wymagany przycisk Preset  (programowalny) (1 do 5) do momentu wyświetlenia przykładowo symbolu „P4” obok częstotliwości. Stacja zostanie zapisana za pomocą wybranego numeru przycisku programowalnego. Zgodnie z indywidualnymi wymaganiami, powtórzyc powyższą procedurę dla pozostałych przycisków programowalnych.
- Zaprogramowane stacje, które zostały już zapisane, mogą zostać nadpisane poprzez ponowne przeprowadzenie wyżej opisanej procedury.

## Tryby wyświetlania – FM

Niniejszy odbiornik radiowy posiada kilka opcji wyświetlania dla trybu FM.



- Nacisnąć kilkakrotnie przycisk Menu/Info  w celu wyświetlenia informacji RDS aktualnie słuchanej stacji.
  - Station name (nazwa stacji)  
Wyświetla nazwę aktualnie słuchanej stacji.
  - Program type (rodzaj programu)  
Wyświetla rodzaj aktualnie słuchanej stacji, np. Pop, Classic, New itp.
  - Radio text (komunikaty radiowe)  
Wyświetla radiowe komunikaty tekstowe, np. nowe pozycje itp.
  - Year/Day (rok/dzień)  
Wyświetla rok oraz dzień tygodnia zgodnie z ustawioną datą na odbiorniku radiowym.
  - Date/Day (data/dzień)  
Wyświetla datę oraz dzień tygodnia zgodnie z ustawioną datą na odbiorniku radiowym.

## f. Frequency (częstotliwość)



Wyświetla częstotliwość FM aktualnie słuchanej stacji.

## FM stereo (auto)/mono

W przypadku słuchania stacji radiowej FM o słabym sygnale mogą być słyszalne pewne szумы. Istnieje możliwość zredukowania ich poprzez ustawienie odbiornika radiowego w tryb mono zamiast stereo.

- Nacisnąć przycisk Power  (zasilanie), zgodnie z potrzebą, aby wybrać pasmo FM, a następnie ustawić wymaganą stację FM, jak opisano powyżej.
- Nacisnąć i przytrzymać przycisk Menu/Info  w celu wprowadzenia ustawienia menu.
- Obracać pokrętkę strojenia  do momentu wyświetlenia na wyświetlaczu ustawienia FM Auto/mono. Jeżeli ustawiona jest opcja Auto, należy nacisnąć pokrętkę strojenia w celu przełączenia na tryb Mono i zredukowania szumów. Nacisnąć pokrętkę strojenia w celu wybrania danej opcji.





## Przywoływanie stacji w trybie AM/FM

- Włączyć odbiornik radiowy, naciskając przycisk Power  (zasilanie).
- Nacisnąć przycisk Source  (źródło) w celu dokonania wyboru trybu AM lub FM.
- Niezwłocznie nacisnąć wymagany przycisk Preset  (programowalny) w celu ustawienia na odbiorniku radiowym jednej z zapisanych stacji w pamięci przycisków programowalnych.





## Zegar i alarmy

### Ustawianie formatu daty i godziny















Zegar używany w trybie czuwania oraz na ekranach w trybie odtwarzania może być ustawiony w różnym formacie. Wybrany format jest również używany podczas ustawiania alarmów.

- Nacisnąć i przytrzymać przycisk Menu/Info  w celu wprowadzenia ustawienia menu.
- Obracać pokrętkę strojenia  do momentu wyświetlenia symbolu „CLOCK xxH” (zegar xxH) na wyświetlaczu, a następnie nacisnąć pokrętkę strojenia  w celu wprowadzenia ustawienia. Na wyświetlaczu pojawi się migający format godziny.
- Obrócić pokrętkę strojenia  w celu wybrania formatu 12-godzinnego lub 24-godzinnego. Nacisnąć pokrętkę strojenia  w celu potwierdzenia wyboru formatu godziny.

**Uwaga:** W przypadku wybrania formatu 12-godzinnego odbiornik radiowy będzie używał tego formatu podczas ustawień.
- Nacisnąć i przytrzymać przycisk Menu/Info  w celu wprowadzenia ustawienia menu.





5. Obracać pokrętkiem strojenia  do momentu wyświetlenia daty (np. THU APR 3) na wyświetlaczu, a następnie nacisnąć pokrętko strojenia  w celu wprowadzenia ustawienia. Na wyświetlaczu pojawi się migający format daty.
6. Obrócić pokrętko strojenia  w celu wybrania formatu daty. Nacisnąć pokrętko strojenia  w celu potwierdzenia wyboru.

### Ustawianie daty i godziny zegara

1. Nacisnąć i przytrzymać przycisk Menu/Info .
2. Obracać pokrętkiem strojenia  do momentu wyświetlenia na wyświetlaczu opcji „CLOCK ADJ” (ustawienie zegara). Nacisnąć pokrętko strojenia  w celu wprowadzenia ustawienia.
3. Na wyświetlaczu zacznie migać ustawienie godziny. Obracać pokrętkiem strojenia  w celu wybrania wymaganej godziny, a następnie nacisnąć pokrętko strojenia  w celu potwierdzenia ustawienia. Obracać pokrętkiem strojenia  w celu wybrania wymaganej wartości minut, a następnie nacisnąć pokrętko strojenia  w celu potwierdzenia ustawienia.
4. Obracać pokrętkiem strojenia  do momentu wyświetlenia na wyświetlaczu opcji „DATE ADJ” (ustawienie daty). Nacisnąć pokrętko strojenia  w celu wprowadzenia ustawienia.
5. Obracać pokrętkiem strojenia  w celu wybrania wymaganego roku, a następnie nacisnąć pokrętko strojenia  w celu potwierdzenia ustawienia. Obracać pokrętkiem strojenia  w celu wybrania wymaganego miesiąca, a następnie nacisnąć pokrętko strojenia  w celu potwierdzenia ustawienia. Obracać pokrętkiem strojenia  w celu wybrania wymaganej daty, a następnie nacisnąć pokrętko strojenia  w celu potwierdzenia ustawienia.

### RDS (Radio data system)

W przypadku ustawienia godziny za pomocą funkcji RDS odbiornik radiowy zsynchronizuje swój zegar niezależnie od tego, czy nadaje stację radiową przy użyciu RDS z sygnałami CT.







1. W przypadku włączenia stacji nadającej dane RDS nacisnąć i przytrzymać przycisk Menu/Info .
2. Obracać pokrętkiem strojenia  do momentu wyświetlenia na wyświetlaczu opcji „RDS CT” oraz symbolu zegara. Nacisnąć pokrętko strojenia  w celu wprowadzenia ustawienia.
3. Obracać pokrętkiem strojenia  do momentu wyświetlenia na wyświetlaczu opcji „RDS CT”. Nacisnąć pokrętko strojenia  w celu potwierdzenia ustawienia. Zegar odbiornika radiowego zostanie automatycznie ustawiony zgodnie z otrzymanymi danymi RDS.

4. Po zakończeniu tej czynności ikona RDS zostanie wyświetlona na wyświetlaczu LCD, potwierdzając tym samym, że godzina na odbiorniku radiowym jest taka sama jak godzina RDS. Godzina na odbiorniku radiowym będzie obowiązywała przez 5 dni, do momentu jej kolejnej synchronizacji z RDS CT.

### Ustawianie godziny alarmu

Niniejszy odbiornik radiowy posiada dwa alarmy, które można ustawić odpowiednio na budzenie radiem AM/FM lub brzęczykiem. Alarmy można ustawić zarówno w trybie czuwania urządzenia, jak i odtwarzania.

#### a. Ustawianie czasu alarmu radiowego:

1. Odbiornik radiowy można ustawić niezależnie od tego czy jest on włączony.
2. Nacisnąć i przytrzymać przycisk alarmu radiowego . Na ekranie pojawi się migający symbol alarmu radiowego i godziny, któremu będzie towarzyszyć alarm dźwiękowy.
3. Gdy symbol alarmu radiowego  będzie migać, obrócić pokrętko strojenia  w celu wybrania godziny, a następnie nacisnąć ponownie pokrętko strojenia , aby potwierdzić ustawienie godziny. Obracać pokrętkiem strojenia  w celu wybrania wymaganej wartości minut, a następnie nacisnąć pokrętko strojenia  w celu potwierdzenia ustawienia minut.
4. Obracać pokrętkiem strojenia – na wyświetlaczu zostaną wyświetlone opcje częstości włączania alarmu.

Dostępne są następujące opcje alarmu:

ONCE (jednokrotny) – alarm zostanie włączony tylko raz;

DAILY (codzienny) – alarm będzie włączany codziennie;

WEEKDAY (dni robocze) – alarm będzie włączany tylko w dni robocze;

WEEKEND (sobota i niedziela) – alarm będzie włączany tylko w weekendy.

Nacisnąć pokrętko strojenia  w celu potwierdzenia ustawienia.

5. Gdy symbol alarmu radiowego będzie migać, obrócić pokrętko strojenia w celu wybrania wymaganego pasma częstotliwości i stacji radiowej budzenia, a następnie nacisnąć ponownie pokrętko strojenia, aby potwierdzić wybór.
6. Obracać pokrętkiem strojenia w celu wybrania wymaganego poziomu głośności, a następnie nacisnąć pokrętko strojenia w celu potwierdzenia ustawienia poziomu głośności. Ustawienie alarmu radiowego zostało zakończone.

### Uwaga:

W przypadku braku wyboru nowej stacji alarmu radiowego wybrana zostanie ostatnio ustawiona stacja alarmu.







### Uwaga:

W przypadku gdy wybrana stacja AM/FM alarmu nie będzie dostępna podczas włączenia alarmu, zostanie włączony alarm brzęczyka.

### b. Ustawienie alarmu HWS brzęczyka (system budzenia):

Po wybraniu alarmu HWS brzęczyka zostanie aktywowany alarm.

Alarm brzęczyka będzie skracał się co 15 sekund na każdą jedną minutę poprzedzoną minutą ciszy zanim cykl zostanie powtórzony.

1. Alarm brzęczyka można ustawić niezależnie od tego czy odbiornik radiowy jest włączony.
2. Nacisnąć i przytrzymać przycisk alarmu brzęczyka . Na wyświetlaczu pojawi się migający symbol alarmu i godziny, któremu będzie towarzyszył alarm dźwiękowy.
3. Gdy symbol alarmu brzęczyka  będzie migać, obrócić pokrętkę strojenia  w celu wybrania godziny, a następnie nacisnąć ponownie pokrętkę strojenia , aby potwierdzić ustawienie godziny. Obracać pokrętkę strojenia  w celu wybrania wymaganej wartości minut, a następnie nacisnąć pokrętkę strojenia  w celu potwierdzenia ustawienia minut.
4. Obracać pokrętkę strojenia – na wyświetlaczu zostaną wyświetlone opcje częstości włączania alarmu.

Dostępne są następujące opcje alarmu:

ONCE (jednokrotny) – alarm zostanie włączony tylko raz;

DAILY (codzienny) – alarm będzie włączany codziennie;

WEEKDAY (dni robocze) – alarm będzie włączany tylko w dni robocze;

WEEKEND (sobota i niedziela) – alarm będzie włączany tylko w weekendy.

Nacisnąć pokrętkę strojenia  w celu potwierdzenia ustawienia.

### Uwaga:

Nie ma możliwości ustawienia poziomu głośności alarmu brzęczyka.

## Włączenie dźwięku alarmu







Aby wyłączyć alarm, należy nacisnąć przycisk Power  (zasilanie).

## Wyłączenie/anulowanie alarmów

W celu wyłączenia aktywnego alarmu należy nacisnąć przycisk Power  (zasilanie) lub nacisnąć i





przytrzymać odpowiedni przycisk alarmu w celu jego anulowania.

## Funkcja drzemki

1. Podczas włączonego alarmu nacisnąć dowolny przycisk poza przyciskiem Power  (zasilanie) w celu aktywowania funkcji drzemki na 5 minut. Na wyświetlaczu pojawi się napis „SNOOZE” (drzemka).
2. W celu ustawienia czasu drzemki należy nacisnąć i przytrzymać przycisk Menu/Info , aby wprowadzić ustawienie menu.
3. Obracać pokrętkę strojenia  do momentu wyświetlenia symbolu „SNOOZE X” (drzemka X) na wyświetlaczu, a następnie nacisnąć pokrętkę strojenia  w celu wprowadzenia ustawienia. Obracać pokrętkę strojenia  w celu stawienia czasu drzemki na 5, 10, 15 lub 20 minut.
4. W celu anulowania drzemki, w momencie gdy alarm jest wstrzymany, należy nacisnąć przycisk Power  (zasilanie).







## Zegar wyłączenia

W niniejszym odbiorniku radiowym istnieje możliwość ustawienia funkcji automatycznego wyłączenia po upływie ustawionego czasu. Ustawienie zegara wyłączenia można zmieniać w zakresie 60, 45, 30, 15, 120 i 90 minut.

1. Nacisnąć i przytrzymać przycisk Power  (zasilanie) w celu wprowadzenia ustawienia zegara wyłączenia. Na wyświetlaczu pojawi się napis „SLEEP XX” (wyłączenie XX).
2. Nacisnąć i przytrzymać przycisk Power  (zasilanie). Na wyświetlaczu będą wyświetlane naprzemiennie opcje zegara wyłączenia. Zatrzymać w momencie wyświetlenia na wyświetlaczu wymaganego ustawienia zegara wyłączenia. Ustawienie zostanie zapisane, a wyświetlacz LCD powróci do standardowego trybu wyświetlania.
3. Odbiornik radiowy wyłączy się automatycznie po upływie ustawionego czasu zegara wyłączenia. Na wyświetlaczu będzie wyświetlana ikona zegara wyłączenia , potwierdzająca włączenie funkcji zegara wyłączenia.
4. W przypadku anulowania funkcji zegara wyłączenia przed upływem ustawionego czasu należy po prostu nacisnąć przycisk Power  (zasilanie) w celu ręcznego wyłączenia urządzenia.



## Głośność

Istnieje możliwość ustawienia kompensacji niższej i wyższej częstotliwości odbiornika radiowego poprzez ustawienie funkcji głośności.

1. Nacisnąć i przytrzymać przycisk Menu/Info  w celu wprowadzenia ustawienia menu.
2. Obracać pokrętkę strojenia  do momentu wyświetlenia na wyświetlaczu opcji „LOUD ON” (głośność wł.) lub „LOUD OFF” (głośność wyt.). Nacisnąć pokrętkę strojenia  w celu wprowadzenia ustawienia.
3. Obracać pokrętkę strojenia  w celu wybrania opcji ON (wł.) funkcji głośności, a następnie nacisnąć pokrętkę strojenia  w celu potwierdzenia ustawienia.
4. Aby wyłączyć funkcję głośności, należy wybrać opcję OFF (wyt.) i nacisnąć pokrętkę strojenia  w celu potwierdzenia ustawienia.

## Gniazdo wejściowe AUX

W odbiorniku radiowym dostępne są dwa 3,5 mm gniazda wejściowe AUX stereo. Jedno znajduje się na przednim panelu odbiornika radiowego (wejście AUX 1). Drugie gniazdo znajduje się w przedziale na akumulatory (wejście AUX 2).

1. Podłączyć zewnętrzne urządzenie audio (na przykład iPod, MP3 lub odtwarzacz CD) do gniazda wejściowego AUX.
2. Kilkakrotnie nacisnąć i zwolnić przycisk Source  (źródło) do momentu wyświetlenia opcji AUX IN 1 lub 2 (wejście AUX 1 lub 2).
3. Ustawić poziom głośności na urządzeniu iPod, MP3 lub odtwarzaczu CD w celu zapewnienia odpowiedniego poziomu sygnału urządzenia odtwarzającego, a następnie użyć pokrętki strojenia  odbiornika radiowego w celu ustawienia komfortowego poziomu głośności słuchania.

## Sluchanie muzyki za pomocą funkcji Bluetooth®

W pierwszej kolejności należy sparować urządzenie z funkcją Bluetooth® z odbiornikiem radiowym w celu ustanowienia automatycznego połączenia umożliwiającego odtwarzanie/strumieniowanie muzyki za pomocą funkcji Bluetooth® i za pośrednictwem odbiornika radiowego. Funkcja parowania zapewni „stałe połączenie”, które umożliwia stałe wzajemne rozpoznawanie się urządzeń.

## Parowanie urządzenia z funkcją Bluetooth®

1. Nacisnąć przycisk Source  (źródło) w celu wybrania funkcji Bluetooth®. Na wyświetlaczu zostanie wyświetlony symbol „BT READY” (Bluetooth® gotowe), przy czym symbol „READY” (gotowe) będzie migał z częstotścią co każde 2 sekundy.
2. Włączyć funkcję Bluetooth® na swoim urządzeniu zgodnie z instrukcją użytkownika urządzenia w celu umożliwienia przeprowadzenia procedury parowania.

3. Nacisnąć i zwolnić przycisk Pair  (parowanie). Na wyświetlaczu zostanie wyświetlony symbol „BT PAIR” (parowanie Bluetooth®) i będzie migał z częstotścią co 1 sekundę. Istnieje możliwość rozpoczęcia wyszukiwania swojego odbiornika radiowego na urządzeniu z funkcją Bluetooth®. Po wyświetleniu nazwy swojego odbiornika radiowego na ekranie urządzenia z funkcją Bluetooth® należy nacisnąć tę pozycję na liście Bluetooth®. W przypadku niektórych starszych modeli telefonów komórkowych (wersje starsze niż urządzenia z funkcją Bluetooth® BT2.1) może zaistnieć konieczność wprowadzenia kodu dostępu „0000”.
4. Urządzenie z funkcją Bluetooth® zostanie połączone z odbiornikiem radiowym.
5. Po połączeniu na wyświetlaczu zostanie wyświetlony symbol „BLUETOOTH”, a podświetlenie zostanie przyćmione na 10 sekund.

Teraz istnieje możliwość odtwarzania muzyki z podłączonego urządzenia z funkcją Bluetooth® za pośrednictwem odbiornika radiowego.

## Odtwarzanie muzyki z urządzenia z funkcją Bluetooth®, które zostało właśnie sparowane

1. Nacisnąć przycisk Source (źródło) w celu wybrania funkcji Bluetooth®. Na wyświetlaczu zostanie wyświetlony symbol „BT READY” (Bluetooth® gotowe), przy czym symbol „READY” (gotowe) będzie migał z częstotścią co każde 2 sekundy.
2. Wyszukać i połączyć odbiornik radiowy na ekranie urządzenia z funkcją Bluetooth®. Niektóre urządzenia mogą sama automatycznie łączyć się z odbiornikiem radiowym. Teraz istnieje możliwość odtwarzania muzyki z podłączonego urządzenia z funkcją Bluetooth® za pośrednictwem odbiornika radiowego.

### Uwaga:

- a) Odbiornik radiowy może się połączyć maksymalnie z 8 urządzeniami z funkcją Bluetooth®. W przypadku łączenia się z większą liczbą urządzeń z funkcją Bluetooth®, niż wyżej podana, historia parowania zostanie nadpisana w kolejności od najstarszej historii parowania.
- b) W przypadku wyszukiwania swojego odbiornika radiowego przez 2 urządzenia z funkcją Bluetooth® na obu tych urządzeniach będzie on wyświetlany jako dostępny.
- c) Jeśli urządzenie z funkcją Bluetooth® jest tymczasowo odłączone od odbiornika radiowego, wówczas konieczne będzie ponowne ręczne ustanowienie połączenia urządzenia z odbiornikiem radiowym.
- d) W przypadku wyświetlenia się nazwy swojego odbiornika radiowego na liście urządzenia z funkcją Bluetooth® i braku możliwości połączenia się z tym urządzeniem należy usunąć pozycję z nazwą swojego odbiornika radiowego z listy i ponownie sparować

urządzenie z odbiornikiem radiowym, postępując zgodnie z procedurą opisaną powyżej.

- e) Efektywny zasięg działania pomiędzy odbiornikiem radiowym a sparowanym urządzeniem wynosi około 10 metrów.
- f) Wszelkie przeszkody znajdujące się pomiędzy odbiornikiem radiowym a urządzeniem mogą powodować zmniejszenie zasięgu działania.

## Odlączenie urządzenia z funkcją Bluetooth®

Nacisnąć i przytrzymać przez 2-3 sekundy przycisk Pair  (parowanie) w celu odłączenia urządzenia z funkcją Bluetooth®. Symbol „BLUETOOTH” nie będzie już dłużej wyświetlany na ekranie, co oznacza wyłączenie funkcji Bluetooth®.

## Ładowanie za pomocą portu zasilającego USB (Rys. 10)

Z przodu odbiornika radiowego znajduje się port USB. Poprzez port USB istnieje możliwość ładowania urządzenia USB.

1. Podłączyć urządzenie USB, takie jak iPod, MP3 lub odtwarzacz CD przy użyciu przewodu USB dostępnego na runku.
2. Aby włączyć odbiornik radiowy, należy nacisnąć przycisk Power  (zasilanie).
3. Nie ma znaczenia, czy odbiornik radiowy jest zasilany prądem AC, czy na baterie, odbiornik radiowy może ładować urządzenie USB, gdy jest on włączony oraz jest w trybie FM, BT lub AUX, co jest wskazywane, gdy zewnętrzne źródło audio jest podłączone.

### Uwaga:

Nie można ładować urządzeń USB w trybie AM, ponieważ odbiór sygnału odbiornika radiowego staje się bardzo słaby podczas ładowania urządzenia USB.

- Maksymalna głośność głośnika zostanie zmniejszona w przypadku ładowania za pomocą USB.
- Wejście USB może zapewnić maksymalne zasilanie o natężeniu prądu 1 A i napięciu 5 V.

### Ważne:

- Przed podłączeniem urządzenia USB do ładowarki należy zawsze utworzyć kopię zapasową danych znajdujących się na urządzeniu USB. W przeciwnym wypadku istnieje ryzyko utraty danych z jakichkolwiek przyczyn.
- Ładowarka może nie doprowadzać zasilania do niektórych urządzeń USB.
- W przypadku nieużywania lub po ładowaniu należy wyjąć przewód USB i zamknąć osłonę.
- Nie podłączać źródła zasilania do portu USB. W przeciwnym wypadku istnieje ryzyko pożaru. Port USB przeznaczony jest wyłącznie do ładowania urządzeń niskonapięciowych. Zawsze umieszczać osłonę na porcie USB w przypadku braku ładowania urządzenia niskonapięciowego.
- Nie wsuwać żadnych gwoździ, przewodów itp. do portu zasilającego USB. W przeciwnym wypadku zwarcia

elektryczne może spowodować wydostawanie się dymu lub pożar.

- Nie podłączać wejścia USB do portu USB komputera, ponieważ istnieje duże prawdopodobieństwo uszkodzenia urządzeń.

## KONSERWACJA

### ⚠ UWAGA:

- Nie wolno używać benzyny, benzenu, rozpuszczalnika, alkoholu itp. Substancje takie mogą spowodować odbarwienia, odkształcenia lub pęknięcia.

## Dane techniczne:

Dane dotyczące zasilania  
Zasilacz prądu zmiennego

12 V DC/1 200 mA, środkowy wtyk dodatni

Akumulator  
UM-3 (wielkości AA) x 2 jako akumulator zapasowy

Zespół akumulatorów:

7,2 V - 10,8 V

Akumulator wsuwany:

10,8 V - 18 V

Zakres częstotliwości  
FM 87,50-108 MHz

(0,05 MHz/krok)

AM (MW) 522-1 710 kHz

(9 kHz/krok)

Bluetooth®

Nr identyfikacyjny QD Bluetooth®

58625

(Znak słowny i logo Bluetooth® są zarejestrowanymi znakami towarowymi należącymi do Bluetooth SIG, Inc.)

Wersja Bluetooth®

4.0

Profile Bluetooth®

A2DP/SCMS-T

Moc transmisji

moc wg specyfikacji Bluetooth®, klasa 2

Zakres transmisji

Maks. 10 m (różni się w zależności od warunków korzystania)

Obsługiwany kodek

SBC

Kompatybilny profil Bluetooth®

A2DP

Charakterystyka obwodu

Głośnik 3,5 cala, 8 omów x 2

Moc wyjściowa

7,2 V: 0,5 W x 2

10,8 V: 1,2 W x 2

14,4 V: 2,2 W x 2,

18 V: 3,5 W x 2

Gniazdo wejścia

Śred. 3,5 mm (wejście AUX 1/AUX 2)

System antenowy

FM: giętka antena

AM: antena prętowa

Wymiary (S x W x G) w mm

282 x 294 x 163



## Masa

Akumulator	(kg)
(bez akumulatora)	4,3
BL7010	4,4
BL1013	4,5
BL1015	
BL1020B	
BL1415	4,6
BL1415N	
BL1815	
BL1815N	
BL1820	
BL1820B	4,7
BL1040B	
BL1430	4,8
BL1430B	
BL1440	
BL1450	
BL1460B	
BL1830	4,9
BL1830B	
BL1840	
BL1840B	
BL1850	
BL1850B	
BL1860B	

(كجم)	خرطوشة البطارية
4.3	(بدون البطارية)
4.4	BL7010
4.5	BL1013
	BL1015
	BL1020B
4.6	BL1415
	BL1415N
	BL1815
	BL1815N
	BL1820
	BL1820B
4.7	BL1040B
4.8	BL1430
	BL1430B
	BL1440
	BL1450
	BL1460B
4.9	BL1830
	BL1830B
	BL1840
	BL1840B
	BL1850
	BL1850B
	BL1860B

## مزاوجة جهاز Bluetooth®

- ينخفض المستوى الأقصى لصوت طاقة إخراج مكبر الصوت أثناء شحن USB.
- يؤمن مقبس USB تياراً كهربائياً يبلغ 1 أمبير 5 فولت كحد أقصى.

### هام:

- قم دائماً بحفظ نسخة احتياطية من بيانات جهاز USB قبل توصيله بالشاحن. وإلا فقد يتم فقدان البيانات.
- قد لا يقوم الشاحن بإمداد بعض أجهزة USB بالطاقة.
- قم بإزالة كبل USB وإغلاق الغطاء عند عدم استعماله أو بعد الشحن.
- لا تقم بتوصيل مصدر الطاقة بمنفذ USB. القيام بذلك يشكل خطر نشوب حريق. منفذ USB مصمم لشحن الأجهزة ذات الفولطية المنخفضة فقط. قم دائماً بوضع الغطاء على منفذ USB عندما لا يتم شحن جهاز ذي فولطية منخفضة.
- لا تقم بإدخال مسامير أو أسلاك أو غير ذلك في منفذ إمداد طاقة USB. وإلا فقد يؤدي حدوث قصور كهربائي إلى صدور دخان ونشوب حريق.
- لا تقم بتوصيل مقبس USB هذا بمنفذ USB في الكمبيوتر لأنه من المحتمل جداً أن يؤدي ذلك إلى تعطل الوحدات.

## الصيانة

### ⚠️ تنبيه:

- لا تقم أبداً باستخدام البنزين أو التتر أو الكحول أو ما إلى ذلك. القيام بذلك يؤدي إلى تغير اللون والتشوه والتصدع.

## المواصفات:

### متطلبات الطاقة

محول طاقة التيار المتردد

تيار مباشر 12 فولت/1,200 ميلي أمبير، طرف أوسط موجب

### البطارية

UM-3 (حجم AA) 2 x كبطاريات احتياطية

مجموعة البطاريات: 7.2 فولت - 10.8 فولت

البطارية المنزلفة: 10.8 فولت - 18 فولت

87.50 FM - 108 ميجاهرتز

(0.05 ميجاهرتز/خطوة)

AM (522 - 1,710 كيلوهرتز

9 كيلوهرتز/خطوة)

### Bluetooth®

معرف QD ID Bluetooth® 58625

(علامة كلمة Bluetooth® وشعاراتها

هي علامات تجارية مسجلة تملكها شركة

(Bluetooth SIG, Inc.

إصدار Bluetooth®

أصناف Bluetooth®

طاقة الإرسال

نطاق الإرسال

الترميز المدعوم

نمط Bluetooth®

مواصفات الدارة

مكبر الصوت

طاقة الإخراج

طرف الإدخال

نظام الهوائي

AM: شريط هوائي

FM: عمود هوائي من

الإبعاد (عرض x ارتفاع عمق) بالميليمتر

163 x 294 x 282

1. اضغط زر المصدر  واختيار وظيفة Bluetooth®. تظهر "BT READY" على الشاشة وتومض "READY" على فواصل منتهتا ثابتيان.
  2. قم بتفعيل وظيفة Bluetooth® على الجهاز وفقاً لدليل المستخدم الخاص بالجهاز لتتمكن من المزاوجة.
  3. اضغط زر المزاوجة  وارفع إصبعك عنه فتظهر "BT PAIR" على الشاشة وتومض على فواصل منتهتا ثانية واحدة. يمكنك أن تبدأ بالبحث عن الراديو على جهاز Bluetooth®. عندما يظهر اسم الراديو على جهاز Bluetooth®, اضغط البند في قائمة Bluetooth®. قد تحتاج إلى إدخال رمز المرور "0000" في بعض أنواع الأجهزة المحمولة القديمة (الإصدارات الأقدم من جهاز Bluetooth® BT2.1).
  4. يتم توصيل جهاز Bluetooth® بالراديو.
  5. عندما تتم عملية التوصيل، تظل "BLUETOOTH" ظاهرة على الشاشة ويخفت ضوء الخلفية بعد 10 ثوان.
- يصبح بإمكانك الآن تشغيل موسيقى الجهاز الذي تم تفعيل وظيفة Bluetooth® فيه عبر الراديو.

## تشغيل جهاز Bluetooth® تمت مزاوجته من قبل

1. اضغط زر المصدر  واختيار وظيفة Bluetooth®. تظهر "BT READY" على الشاشة وتومض "READY" على فواصل منتهتا ثابتيان.
  2. قم بالبحث عن الراديو والتوصيل به على جهاز Bluetooth®. قد تقوم بعض الأجهزة بالتوصيل بالراديو تلقائياً.
- يصبح بإمكانك الآن تشغيل موسيقى الجهاز الذي تم تفعيل وظيفة Bluetooth® فيه عبر الراديو.

### ملاحظة:

- (a) يمكن مزاوجة الراديو بـ 8 أجهزة Bluetooth® كحد أقصى. إذا قمت بمزاوجة أكثر من ثمانية أجهزة Bluetooth®, تحل الأجهزة الجديدة مكان القديمة في سجل المزاوجة بدءاً بالجهاز الأقدم.
- (b) إذا كان يتم البحث عن الراديو على جهازي Bluetooth® اثنين فسوف تظهر حالة توفر الراديو على كلا الجهازين.
- (c) إذا انفصل جهاز Bluetooth® عن الراديو بشكل مؤقت، سيكون عليك إعادة توصيل الجهاز بالراديو من جديد يدوياً.
- (d) إذا ظهر اسم الراديو في قائمة جهاز Bluetooth® ولكن توصيل الجهاز به لم يكن ممكناً، يرجى حذف اسم الراديو من القائمة ومزاوجة الجهاز بالراديو من جديد باتباع الخطوات التي سبق شرحها.
- (e) نطاق التشغيل الفعال بين الراديو والجهاز الذي تمت مزاوجته به يبلغ حوالي 10 أمتار (30 قدم).
- (f) أية عوائق موجودة بين الراديو والجهاز يمكن أن تؤدي إلى تضيق نطاق التشغيل.

## فصل جهاز Bluetooth®

اضغط زر زر المزاوجة  مطولاً لمدة 2-3 ثوان لفصل جهاز Bluetooth®. تختفي "BLUETOOTH" عن الشاشة للدلالة على إبطال وظيفة Bluetooth®.

## الشحن عبر منفذ إمداد طاقة USB (الشكل التوضيحي 10)

- يوجد منفذ USB على الجهة الأمامية من الراديو. يمكنك شحن أجهزة USB عبر منفذ USB.
1. قم بتوصيل جهاز USB، كجهاز iPod، أو MP3 أو مشغل CD مثلاً، باستخدام كبل USB المتوفر في الأسواق.
  2. اضغط زر الطاقة  لتشغيل الراديو.
  3. لا فرق فيما إذا كان يتم إمداد الراديو بالطاقة من التيار المتردد أو من البطارية لأنه يمكن شحن جهاز USB بواسطة الراديو حين يكون الراديو في وضع التشغيل ومضبوطاً على وضع راديو FM أو وضع BT أو وضع AUX الذي يظهر عندما يتم توصيل مصدر الصوت الخارجي.

### ملاحظة:

لا يمكن شحن أجهزة USB حين يكون الراديو في وضع AM لأن استقبال إشارة الراديو يضعف كثيراً عند شحن أجهزة USB.

## ضبط ساعة المنبه

يضم الراديو منبهين يمكن ضبط كل منهما لإيقاظك على صوت راديو AM/FM أو منبه الرنين. يمكن ضبط المنبه حين تكون الوحدة في وضع الانتظار أو أثناء تشغيلها.

### a. ضبط وقت منبه الراديو:

1. يمكن ضبط الراديو حين يكون الراديو في وضع التشغيل أو الإيقاف.
2. اضغط مطولا على زر منبه الراديو (⏰) - قويمض رمز منبه الراديو ومؤشر الساعة مع صدور صوت إشاري.
3. قم أثناء وميض رمز منبه الراديو (⏰) بتدوير مقبض التحكم بالتوليف (⊕) لاختيار الساعة واضغط مقبض التحكم بالتوليف (⊕) مرة أخرى لتأكيد إعداد الساعة. قم بعد ذلك بتدوير مقبض التحكم بالتوليف (⊕) لاختيار الدقيقة واضغط مقبض التحكم بالتوليف (⊕) لتأكيد إعداد الدقيقة.
4. قم بتدوير مقبض التحكم بالتوليف فظهر خيارات التردد الخاصة بالمنبه على الشاشة.

خيارات المنبه هي كالتالي:

- ONCE - ينطلق المنبه مرة واحدة
  - DAILY - ينطلق المنبه كل يوم
  - WEEKDAY - ينطلق المنبه في أيام العمل الأسبوعية فقط
  - WEEKEND - ينطلق المنبه في عطلة نهاية الأسبوع فقط
- اضغط مقبض التحكم بالتوليف (⊕) لتأكيد الإعداد.
5. قم أثناء وميض رمز منبه الراديو بتدوير مقبض التحكم بالتوليف لاختيار موجة ومحطة الإيقاظ المرغوبة، ثم اضغط مقبض التحكم بالتوليف لتأكيد الخيار.
  6. قم بتدوير مقبض التحكم بالتوليف لاختيار مستوى الصوت المرغوب واضغط مقبض التحكم بالتوليف لتأكيد مستوى الصوت. بهذا تكون قد تمت عملية ضبط منبه الراديو.

### ملاحظة:

إذا لم يتم اختيار محطة منبه راديو جديدة سوف يتم اختيار محطة المنبه الأخيرة.

### ملاحظة:

إذا كانت محطة منبه AM/FM المختارة غير متوفرة عندما ينطلق المنبه، يتم تشغيل منبه الرنين بدلا عنها.

### b. ضبط منبه رنين HWS (نظام الإيقاظ اللطيف):

يصدر صوت إشاري عند اختيار منبه رنين HWS. تصبح رنة المنبه أفسر كل 15 ثانية لمدة دقيقة واحدة تليها دقيقة صمت قبل تكرار الدورة.

1. يمكن ضبط منبه الرنين حين يكون الراديو في وضع التشغيل أو الإيقاف.
  2. اضغط مطولا على زر منبه الرنين (⏰) - قويمض الرمز ومؤشر الساعة مع صدور صوت إشاري.
  3. قم أثناء وميض رمز منبه الرنين (⏰) بتدوير مقبض التحكم بالتوليف (⊕) لاختيار الساعة واضغط مقبض التحكم بالتوليف (⊕) مرة أخرى لتأكيد إعداد الساعة. قم بعد ذلك بتدوير مقبض التحكم بالتوليف (⊕) لاختيار الدقيقة واضغط مقبض التحكم بالتوليف (⊕) لتأكيد إعداد الدقيقة.
  4. قم بتدوير مقبض التحكم بالتوليف فظهر خيارات التردد الخاصة بالمنبه على الشاشة.
- خيارات المنبه هي كالتالي:
- ONCE - ينطلق المنبه مرة واحدة
  - DAILY - ينطلق المنبه كل يوم
  - WEEKDAY - ينطلق المنبه في أيام العمل الأسبوعية فقط
  - WEEKEND - ينطلق المنبه في عطلة نهاية الأسبوع فقط
- اضغط مقبض التحكم بالتوليف (⊕) لتأكيد الإعداد.

### ملاحظة:

لا يمكن تعديل مستوى صوت منبه الرنين.

## عند انطلاق المنبه

لإيقاف صوت المنبه، اضغط زر الطاقة (⏻).

## إيقاف/إلغاء المنبه

لإلغاء منبه في وضع التفعيل، قم إما بالضغط على زر الطاقة (⏻) أو الضغط مطولا على زر المنبه المتوافق لإلغاء المنبه.

## العفوة

1. عندما ينطلق المنبه، يؤدي الضغط على أي زر ما عدا زر الطاقة (⏻) إلى إطفاء المنبه لمدة 5 دقائق. تظهر "SNOOZE" على الشاشة.
2. لتعديل مدة الصمت في مؤقت العفوة، اضغط مطولا على زر القائمة/المعلومات (ⓘ) للدخول إلى إعداد القائمة.
3. قم بتدوير مقبض التحكم بالتوليف (⊕) إلى أن تظهر "SNOOZE X" على الشاشة ثم اضغط مقبض التحكم بالتوليف (⊕) للدخول إلى الإعداد. قم بتدوير مقبض التحكم بالتوليف (⊕) لضبط مدة الصمت في مؤقت العفوة على 5 أو 10 أو 15 أو 20 دقيقة.
4. لإلغاء مؤقت العفوة حين يكون المنبه في وضع التعلق، اضغط زر الطاقة (⏻).

## مؤقت النوم

يمكنك ضبط الراديو بحيث ينطق تلقائيا بعد مرور المدة المضبوطة مسبقا. يمكن ضبط مؤقت النوم على 45، 60، 30، 15، 120 و 90 دقيقة.

1. اضغط مطولا على زر الطاقة (⏻) للدخول إلى إعداد مؤقت النوم. تظهر "SLEEP XX" على الشاشة.
2. استمر بضغط زر الطاقة (⏻) قديداً خيارات مؤقت النوم بالتغيير على الشاشة. توقف عندما يظهر إعداد مؤقت النوم المرغوب على الشاشة. يتم حفظ الإعداد وتعود شاشة LCD إلى العرض العادي.
3. ينطق الراديو تلقائيا بعد مرور مدة مؤقت النوم المضبوطة مسبقا. يظهر رمز مؤقت النوم (⏻) على الشاشة للدلالة على أن مؤقت النوم فعال.
4. لإلغاء وظيفة مؤقت النوم قبل مرور المدة المضبوطة مسبقا، ما عليك إلا أن تضغط زر الطاقة (⏻) لإيقاف تشغيل الوحدة يدويا.

## ارتفاع الصوت

يمكنك التعويض عن التردد الضعيف والقوي في الراديو بواسطة تعديل وظيفة ارتفاع الصوت.

1. اضغط مطولا على زر القائمة/المعلومات (ⓘ) للدخول إلى إعداد القائمة.
2. قم بتدوير مقبض التحكم بالتوليف (⊕) إلى أن تظهر "LOUD ON" أو "LOUD OFF" على الشاشة. اضغط مقبض التحكم بالتوليف (⊕) للدخول إلى الإعداد.
3. قم بتدوير مقبض التحكم بالتوليف (⊕) لاختيار ON لتشغيل وظيفة ارتفاع الصوت، ثم اضغط مقبض التحكم بالتوليف (⊕) لتأكيد الإعداد.
4. لإيقاف تشغيل وظيفة ارتفاع الصوت، اختر OFF واضغط مقبض التحكم بالتوليف (⊕) لتأكيد الإعداد.

## مقبس الإدخال الإضافي

يوجد مقبسا إدخال ستيريو إضافيان قياس 3.5 مم. يوجد أحدهما على الجهة الأمامية من الراديو (AUX IN 1) ويوجد الآخر في حجرة البطارية (AUX IN 2).

1. قم بتوصيل مصدر صوت خارجي (iPod أو MP3 أو مشغل CD مثلا) بمقبس الإدخال الإضافي.
2. اضغط زر المصدر (⏻) وارفع أصبعك عنه بشكل متكرر إلى أن تظهر كلمة AUX IN 2 أو AUX IN 1.
3. قم بتعديل إعداد الصوت على جهاز iPod أو MP3 أو مشغل CD لضمان مستوى إشارة مناسب من المشغل، ثم قم بتشغيل مقبض التحكم بالتوليف (⊕) على الراديو كما يتطلب الأمر للاستماع بشكل مريح.

## الاستماع إلى موسيقى Bluetooth®

أنت بحاجة إلى مزاجعة جهاز Bluetooth® مع الراديو حتى تتمكن من التوصيل التقني لتشغيل/إيقاف موسيقى Bluetooth® عبر الراديو. المزاجعة تشكل "رباطا" دائما حتى يتمكن جهازان من التعرف على بعضهما دائما.



## أوضاع الشاشة – FM

يضم الراديو مجموعة من خيارات الشاشة الخاصة بوضع راديو FM.



1. اضغط زر القائمة/المعلومات  بشكل متكرر لعرض معلومات RDS الخاصة بالمحطة التي تستمع إليها.
  - a. اسم المحطة. يتم عرض اسم المحطة التي يتم الاستماع إليها حالياً.
  - b. نوع البرنامج. يتم عرض نوع المحطة التي يتم الاستماع إليها حالياً كمحطة بوب، كلاسيك، أخبار... إلخ.
  - c. نص الراديو. يتم عرض رسالة نص الراديو كالبنود الجديدة... إلخ.
  - d. السنة/اليوم. يتم عرض السنة واليوم وفقاً لإعداد التاريخ على الراديو.
  - e. التاريخ/اليوم. يتم عرض التاريخ واليوم وفقاً لإعداد التاريخ على الراديو.
  - f. التردد. يتم عرض تردد FM الخاص بالمحطة التي يتم الاستماع إليها.

## صوت FM الستيريو (تلقائي)/الأحادي

قد يتم سماع صوت صفر إذا كانت إشارة محطة راديو FM التي يتم الاستماع إليها ضعيفة. يمكن تخفيف هذا الصغر بضبط محطة الراديو على الصوت الأحادي بدلاً من الستيريو.

1. اضغط زر الطاقة  كما هو مطلوب لاختيار موجة FM وقم بتوليف محطة FM المرغوبة كما سبق وتم التوضيح.
2. اضغط مطولاً على زر القائمة/المعلومات  للدخول إلى إعداد القائمة.
3. قم بتدوير مقبض التحكم بالتردد  إلى أن يظهر إعداد صوت FM الستيريو/الأحادي على الشاشة. إذا كان الإعداد مضبوطاً على الوضع التلقائي، اضغط مقبض التحكم بالتردد للتحويل إلى الوضع الأحادي من أجل تخفيف صوت الصغر. اضغط مقبض التحكم بالتردد للاختيار.





## استدعاء محطة ضبط مسبق في وضع AM/FM

1. اضغط زر الطاقة  لتشغيل الراديو.
2. اضغط زر المصدر  لاختيار وضع راديو AM أو FM.
3. اضغط زر الضبط المسبق المطلوب  لضبط صورة ليمت توليف الراديو على إحدى المحطات المحفوظة في ذاكرة الضبط المسبق.













## الساعة والمنبه

### ضبط صيغة الوقت والتاريخ

يمكن تغيير صيغة عرض الساعة التي تظهر على شاشات وضع الانتظار ووضع التشغيل، كما يتم أيضاً استخدام الصيغة المختارة عند ضبط المنبه.





1. اضغط مطولاً على زر القائمة/المعلومات  للدخول إلى إعداد القائمة.
2. قم بتدوير مقبض التحكم بالتردد  إلى أن تظهر "CLOCK xxH" على الشاشة ثم اضغط مقبض التحكم بالتردد  للدخول إلى الإعداد. سوف تبدأ صيغة الوقت بالوميض.
3. قم بتدوير مقبض التحكم بالتردد  لاختيار صيغة 12 ساعة أو صيغة 24 ساعة. اضغط مقبض التحكم بالتردد  لتأكيد صيغة الساعة المختارة. ملاحظة: إذا تم اختيار صيغة 12 ساعة، يقوم الراديو باستخدام نظام 12 ساعة للضبط.
4. اضغط مطولاً على زر القائمة/المعلومات  للدخول إلى إعداد القائمة.
5. قم بتدوير مقبض التحكم بالتردد  إلى أن يظهر التاريخ (THU APR 3 مثلاً) على الشاشة ثم اضغط مقبض التحكم بالتردد  للدخول إلى الإعداد. سوف تبدأ صيغة التاريخ بالوميض.
6. قم بتدوير مقبض التحكم بالتردد  لاختيار صيغة التاريخ المرغوبة. اضغط مقبض التحكم بالتردد  لتأكيد الخيار.

### ضبط وقت الساعة والتاريخ

1. اضغط مطولاً على زر القائمة/المعلومات .
2. قم بتدوير مقبض التحكم بالتردد  إلى أن تظهر "CLOCK ADJ" على الشاشة. اضغط مقبض التحكم بالتردد  للدخول إلى الإعداد.
3. سوف يبدأ إعداد الساعات بالوميض على الشاشة. قم بتدوير مقبض التحكم بالتردد  لاختيار الساعة المرغوبة واضغط مقبض التحكم بالتردد  لتأكيد الإعداد. قم بعد ذلك بتدوير مقبض التحكم بالتردد  لاختيار الدقيقة المرغوبة واضغط مقبض التحكم بالتردد  لتأكيد الإعداد.
4. قم بتدوير مقبض التحكم بالتردد  إلى أن تظهر "DATE ADJ" على الشاشة. اضغط مقبض التحكم بالتردد  للدخول إلى الإعداد.
5. قم بتدوير مقبض التحكم بالتردد  لاختيار السنة المرغوبة واضغط مقبض التحكم بالتردد  لتأكيد الإعداد. قم بعد ذلك بتدوير مقبض التحكم بالتردد  لاختيار الشهر المرغوب واضغط مقبض التحكم بالتردد  لتأكيد الإعداد. ثم قم بتدوير مقبض التحكم بالتردد  لاختيار التاريخ المرغوب واضغط مقبض التحكم بالتردد  لتأكيد الإعداد.

## نظام بيانات الراديو (RDS)

عندما يتم ضبط وقت الساعة باستخدام وظيفة RDS، تتم مزامنة وقت ساعة الراديو كلما تم توليفه على محطة راديو تستخدم وظيفة RDS بإشارات CT.

1. عند توليف محطة تقوم بإرسال بيانات RDS، اضغط مطولاً على زر القائمة/المعلومات .
2. قم بتدوير مقبض التحكم بالتردد  إلى أن تظهر "RDS CT" ورمز الساعة على الشاشة. اضغط مقبض التحكم بالتردد  للدخول إلى الإعداد.
3. قم بتدوير مقبض التحكم بالتردد  إلى أن تظهر "RDS CT" على الشاشة. اضغط مقبض التحكم بالتردد  لتأكيد الإعداد. يتم ضبط وقت ساعة الراديو تلقائياً وفقاً لبيانات RDS الواردة.
4. عند إتمام العملية يظهر رمز RDS على شاشة LCD للدلالة على أن وقت الراديو هو وقت ساعة RDS. يظل وقت ساعة الراديو فعالاً على مدى 5 أيام كلما تمت مزامنة وقت الراديو مع RDS CT.

## تركيب أو نزع خرطوشة مجموعة البطاريات (الشكل التوضيحي 6 و 7)

- لإدخال خرطوشة البطارية، قم بمحاذاة لسان خرطوشة البطارية مع أخدود العلبة وأدخلها في مكانها.
- لنزع خرطوشة البطارية، قم بإخراج البطارية من الطرف مع ضغط الأزرار الموجودة على جانب الخرطوشة.
- قم بإعادة قفل حجرة البطارية إلى موضعه الأصلي.
- انخفاض الطاقة أو التشويش أو "الصوت المنقطع" أو ظهور كل من إشارة انخفاض شحنة البطارية (🔋) و "POWERFAIL" على الشاشة هي إشارات تدل على ضرورة استبدال البطارية الرئيسية.

### ملاحظة:

لا يمكن شحن البطارية باستخدام محول طاقة التيار المتردد المرفق. عندما تظهر إشارة انخفاض شحنة البطارية (🔋) وتستمر "EMPTY" بالوميض يكون قد حان الوقت لاستبدال البطاريات الاحتياطية.

## مؤشرات شحنة البطارية المتبقية (الشكل التوضيحي 8)

فقط لخرطوشات البطارية التي تضم الحرف "B" في نهاية رقم الموديل اضغط زر التأكد الموجود على خرطوشة البطارية لعرض مؤشر شحنة البطارية المتبقية. تضيء لمبات المؤشر لبطع ثوان.

الشحنة المتبقية	لمبات المؤشر		
	مضيء	مطفأ	يومض
75% إلى 100%	■ ■ ■ ■		
50% إلى 75%	■ ■ ■ □		
25% إلى 50%	■ ■ □ □		
0% إلى 25%	■ □ □ □		
اشحن البطارية.	🔋 □ □ □ □		
قد تكون البطارية مصابة بخلل ما.	■ ■ □ □ ↑ ↓ □ □ ■ ■		

### ملاحظة:

قد يختلف المؤشر عن الشحنة الفعلية قليلا وفقا لظروف الاستخدام والحرارة المحيطة.

## تركيب عمود الهوائي المرن (الشكل التوضيحي 9)

قم بتركيب عمود الهوائي المرن كما هو مبين في الشكل التوضيحي.

## استخدام محول طاقة التيار المتردد المرفق

### (الشكل التوضيحي 10)

انزع الغطاء المطاطي وأدخل قابس المحول في مقيس التيار المباشر على الجهة اليسرى من الراديو. قم بتوصيل المحول بأخذ تيار كهربائي عادي. يتم فصل البطارية تلقائيا عند استخدام المحول. يجب فصل محول التيار المتردد عن مصدر الطاقة الرئيسي عندما لا يتم استخدامه.

### ملاحظة:

إذا سبب المحول تشويشا على موجة AM في الراديو، قم بإبعاد الراديو عن محول التيار المتردد أكثر من 30 سم.

## تشغيل الراديو – توليف استطلاع AM/FM

1. اضغط زر الطاقة (🔋) لتشغيل الراديو.
  2. اضغط زر المصدر (📻) لاختيار وضع راديو AM أو FM.
  3. اضغط مطولا على مقيض التحكم بالتوليف (📻) للقيام بالتوليف التلقائي. سوف يبدأ الراديو باستطلاع موجة AM/FM من عند التردد المعروض حاليا ويتوقف الاستطلاع تلقائيا عندما يتم العثور على محطة ذات قوة بث كافية. يتم تحديث عرض الشاشة بعد بضع ثوان. سوف يظهر تردد الإشارة التي تم العثور عليها على الشاشة.
  4. للعثور على محطات أخرى، اضغط مطولا على مقيض التحكم بالتوليف (📻) كما سبق.
  5. عند الوصول إلى نهاية نطاق الموجة، يتابع الراديو عملية التوليف من الطرف الآخر لنطاق الموجة.
  6. قم بتدوير مقيض التحكم بالتوليف (📻) لتعديل مستوى الصوت حسب الطلب.
- ملاحظة:**
- تأكد من أن FM/AM لا تومض على الشاشة أثناء تعديل مستوى الصوت.
  - إذا كانت AM/FM تومض على الشاشة فإن ذلك يسمح لك بتوليف المحطات يدويا (راجع قسم "التوليف اليدوي – AM/FM" للمزيد من التفاصيل).
  - 8. لإيقاف تشغيل الراديو، اضغط زر الطاقة (🔋).

## التوليف اليدوي – AM/FM

1. اضغط زر الطاقة (🔋) لتشغيل الراديو.
  2. اضغط زر المصدر (📻) لاختيار وضع راديو AM أو FM.
  3. اضغط مقيض التحكم بالتوليف (📻) قتيبا FM أو AM بالوميض على الشاشة.
- ملاحظة:**
- تومض FM/AM لمدة 10 ثوان تقريبا. خلال هذه المدة لا يكون سوى التوليف اليدوي ممكنا.
  - إذا أردت تعديل مستوى الصوت أثناء ميض FM/AM، اضغط مقيض التحكم بالتوليف لإيقاف الوميض فيصبح بإمكانك تدوير مقيض التحكم بالتوليف لتعديل مستوى الصوت.
  - 4. قم بتدوير مقيض التحكم بالتوليف (📻) لتوليف إحدى المحطات.
  - 5. عند الوصول إلى نهاية نطاق الموجة، يتابع الراديو عملية التوليف من الطرف الآخر لنطاق الموجة.
  - 6. استخدم مقيض التحكم بالتوليف (📻) لتعديل مستوى الصوت حسب الطلب.

## الضبط المسبق للمحطات في وضع AM/FM

- هناك 5 محطات ضبط مسبق لكل من راديو AM وراديو FM. يتم استخدامها بنفس الطريقة لكل نطاق موجة.
1. اضغط زر الطاقة (🔋) لتشغيل الراديو.
  2. اضغط زر المصدر (📻) لاختيار نطاق الموجة المرغوب. قم بتوليف محطة الراديو المطلوبة كما سبق وتم التوضيح.
  3. اضغط مطولا على زر الضبط المسبق المطلوب (من 1 إلى 5) باستخدام زر المصدر (📻) إلى أن تظهر "P4" مثلا بعد التردد. يتم حفظ المحطة باستخدام رقم الضبط المسبق. كرر هذا الإجراء لضبط ذواكر الضبط المسبق الباقية كما تريد.
  4. يمكن تغيير محطات الضبط المسبق المحفوظة باتباع الإجراءات السابقة إذا لزم الأمر.

## شاشة LCD

يشير الجدول التالي إلى مدة التشغيل عند الشحن مرة واحدة بوضع الراديو.

إخراج مكبر الصوت = 50 ميلي واط + 50 ميلي واط (الوحدة: ساعة) (تقريباً)	فولطية خرطوشة البطارية				سعة البطارية
	الراديو مع شحن USB	أو AUX	18 فولط	14.4 فولط	
Bluetooth®					
0.8	7.0				BL7010
1.5	8.5			BL1013	
2.0	9.0	BL1815	BL1415		
1.8	9.5			BL1015	
2.0	10		BL1415N		
2.5		BL1815N			
2.5	13			BL1020B	
3.5	14	BL1820/ BL1820B			
4.5	20		BL1430/ BL1430B		
5.0	21	BL1830/ BL1830B			
5.0	26			BL1040B	
6.0	27		BL1440		
7.0	28	BL1840/ BL1840B			
8.0	34		BL1450		
8.5	35	BL1850/ BL1850B			
8.5	37		BL1460B		
10	42	BL1860B			

مجموعة بطاريات :

بطارية منزقة :

### ملاحظة:

الجدول السابق الذي يبين مدة تشغيل البطاريات هو جدول مرجعي. قد تختلف مدة التشغيل الفعلية حسب نوع البطارية أو ظروف الشحن أو بيئة الاستعمال.

## تركيب أو نزع خرطوشة البطارية المنزقة (الشكل التوضيحي 4 و 5)

- لتركيب خرطوشة البطارية، قم بمحاذاة لسان خرطوشة البطارية مع أخدود العلبة وأدخلها في مكانها. قم دائماً بإدخالها بالكامل إلى أن يتم قفلها في مكانها مع صدور صوت طقة خفيف.
- إذا كان المؤشر الأحمر الموجود على الجهة العلوية من الزر ظاهراً فذلك يعني بأنه لم يتم قفلها بشكل كامل. قم بتكبيها بشكل كامل إلى أن لا يعود المؤشر الأحمر ظاهراً. عدم القيام بذلك قد يتسبب في سقوط الخرطوشة من الأداة مما يؤدي إلى تعرضك أو تعرض الأشخاص الآخرين للقيبين منك للإصابة.
- لا تقم بإدخال خرطوشة البطارية بالقوة. إذا لم تنزلق الخرطوشة بسهولة، يشير ذلك إلى عدم إدخالها بشكل صحيح.
- لنزع خرطوشة البطارية، أخرجها من الأداة مع سحب الزر الموجود على الجهة الأمامية من الخرطوشة أو مع ضغط الأزرار الموجودة على كلا جانبيها.

- A. منبه الراديو
- B. منبه الرنين
- C. رمز الستيريو
- D. مؤشر انخفاض شحنة البطارية
- E. الساعة
- F. التردد
- G. RDS (نظام بيانات الراديو)
- H. حالة النوم
- I. رمز AM/PM الخاص بالساعة

## تركيب البطارية

### ملاحظة:

إبقاء بطاريات احتياطية داخل الحجيرة يحول دون فقدان البيانات المحفوظة في ذواكر الضبط المسبق.

## تركيب البطارية الاحتياطية

1. ارفع قفل حجيرة البطارية لفك قفل حجيرة البطارية. توجد هناك حجيرة البطارية الرئيسية وحجيرة البطارية الاحتياطية. (الشكل التوضيحي 2)
2. افتح غطاء حجيرة البطارية الاحتياطية وقم بإدخال بطاريتي UM-3 جديدتين (حجم AA). تأكد من تركيب البطاريات باتجاه الأقطاب الصحيح كما هو مبين داخل الحجيرة. قم بإغلاق غطاء البطارية. (الشكل التوضيحي 3)
3. بعد إدخال البطاريات الاحتياطية قم بإدخال البطارية الرئيسية لإمداد الراديو بالطاقة. يبين الجدول التالي البطاريات المناسبة لهذا الراديو.

فيما يلي شرح للرموز المستعملة للجهاز. احرص على فهم معانيها قبل الاستعمال.



اقرأ دليل التعليمات.



لبلدان الاتحاد الأوروبي فقط

لا تقم بالتخلص من الجهاز الكهربائي أو البطارية مع القمامة المنزلية!

يجب تجميع الأجهزة الكهربائية والبطاريات التي انتهت عمرها بشكل منفصل وإعادة تدويرها إلى مرفق إعادة تدوير متوافق ببنيينا وفقا للتوانين الوطنية والتزاما بالتوجيهات الأوروبية المتعلقة بالأجهزة الكهربائية والإلكترونية والبطاريات والمركبات المستهلكة.

## تعليمات هامة حول ضمان السلامة

### ⚠ تحذير:

عند استعمال الأدوات الكهربائية، يجب اتباع احتياطات السلامة الأساسية دائما للحد من خطر نشوب حريق أو التعرض لصدمة كهربائية أو إصابات شخصية، بما في ذلك ما يلي:

1. اقرأ دليل التعليمات هذا ودليل تعليمات الشاحن بعناية قبل الاستعمال.
2. لا يجب التنظيف إلا بخزقة جافة.
3. لا تقم بالتكريب بالقرب من أية مصادر حرارة كأجهزة الراديو أو منافذ الحرارة أو الموافد أو التجهيزات الأخرى التي تولد الحرارة (بما فيها مضخمات الصوت).
4. لا تستعمل سوى الملحقات/الكمايات المحددة من قبل الجهة المصنعة.
5. افصل هذا الجهاز عن مصدر الطاقة أثناء العواصف الرعدية أو حين لا يتم استعماله لفترات طويلة من الزمن.
6. لا يجب شحن الراديو الذي يعمل ببطاريات داخلية أو بطاريات منفصلة إلا باستخدام شاحن البطارية المحدد. شحن بطارية باستخدام شاحن مناسب لنوع آخر من البطاريات قد يؤدي إلى خطر نشوب حريق.
7. لا تستخدم الراديو الذي يعمل بالبطاريات إلا مع البطاريات المخصصة له تحديدا. استخدام بطاريات من أي نوع آخر قد يؤدي إلى خطر نشوب حريق. عند عدم استخدام البطارية، احتفظ بها بعيدا عن المواد المعدنية الأخرى مثل: مشابك الورق أو العملات المعدنية أو المفاتيح أو المسامير أو البراغي أو غيرها من المواد المعدنية الصغيرة التي يمكن أن تؤدي إلى التوصيل من طرف إلى آخر. تعرض أطراف البطارية لقصور كهربائي قد يولد شرارات أو يسبب الإصابة بحروق أو نشوب حريق.
9. تجنب ملامسة جسمك لأسطح تم تأريضها مثل الأنايب وأجهزة الراديو والأفران والتلاجات. يزداد خطر التعرض لصدمة كهربائية إذا تم تأريض جسمك.
10. قد يتسرب السائل من البطارية في الأوضاع السيئة؛ تجنب لمسها. إذا لمستها بصورة غير مقصودة، قم بإزالة الماء. إذا دخل السائل في العيون، اطلب المساعدة الطبية أيضا. السائل المتسرب من البطارية قد يسبب الإصابة بتبقيح أو حروق.

## احتفظ بهذه التعليمات.

### قواعد ضمان السلامة المحددة لخرطوشة البطارية

1. قبل استعمال خرطوشة البطارية، اقرأ جميع التعليمات وعلامات التنبيه حول (1) شاحن البطارية و (2) البطارية و (3) المنتج الذي يستعمل البطارية.
2. لا تقم بتفكيك خرطوشة البطارية.
3. إذا أصبحت مدة التشغيل قصيرة للغاية، توقف عن التشغيل على الفور. قد يؤدي عدم القيام بذلك إلى خطر تسخين البطارية الزائد مما قد يؤدي إلى إصابتك بحروق وحتى إلى انفجار البطارية.
4. عند دخول محلول البطارية في عينيك، اغسلهما جيدا بماء نظيف واطلب العناية الطبية على الفور. قد يؤدي عدم القيام بذلك إلى فقدان البصر.
5. لا تقم بتعرض خرطوشة البطارية لقصور كهربائي:
  - (1) لا تدع الأطراف تتلامس مع أي مواد ناقلة.
  - (2) تجنب تخزين خرطوشة البطارية في وعاء فيه أشياء معدنية أخرى مثل مسامير وصمات معدنية وما إلى ذلك.
  - (3) لا تعرض خرطوشة البطارية للماء أو المطر. تعرض البطارية لقصور كهربائي قد يتسبب في تدفق تيار كبير وتسخين زائد مما يؤدي إلى الإصابة بحروق وحتى إلى تعطل الأداة.
6. لا تقم بتخزين الأداة وخرطوشة البطارية في أماكن قد تصل فيها درجة الحرارة إلى 50 درجة مئوية (122 درجة فهرنهايت) أو أعلى.
7. لا تقم برمي خرطوشة البطارية في النار حتى إذا كانت تالفة بشكل كبير أو تم استهلاكها بشكل كامل. يمكن أن تنفجر خرطوشة البطارية في النار.
8. احرص على عدم إسقاط البطارية أو ضربها.
9. لا تقم باستخدام بطارية تالفة.
10. لتجنب المخاطر يجب قراءة دليل البطارية القابلة للاستبدال قبل الاستخدام. ويجب أن يكون الحد الأقصى لتيار تفريغ البطارية 8 أمبير أو أعلى.

### ⚠ تنبيه:

هناك خطر حصول انفجار إذا تم استبدال البطارية بشكل خاطئ. لا تستبدلها إلا ببطارية من نفس النوع أو من نوع مماثل.

## شرح النظرة العامة (الشكل التوضيحي 1)

1. منفذ إمداد طاقة USB
2. الطاقة/موقت النوم
3. زر المصدر
4. منبه الراديو
5. منبه الرنين
6. محطات الضبط المسبق/زر الضبط المسبق 1 زر مزوجة Bluetooth®
7. زر القائمة/المعلومات
8. مقبض التحكم بمستوى الصوت/التوليف/الاختيار
9. مقبض DC IN
10. AUX IN 1
11. شاشة LCD
12. الذراع
13. عمود هوائي من
14. قفل حجيبة البطارية
15. مكبر الصوت
16. غطاء البطارية
17. طرف الإدخال (AUX IN 2)
18. حجيرة البطارية (تغطي البطارية الرئيسية والبطاريات الاحتياطية)
19. الأعلى
20. اليسار
21. الأمام
22. اليمين
23. الخلف؛ غطاء البطارية مغلق
24. الخلف؛ غطاء البطارية مفتوح
25. خرطوشة البطارية
26. الزر
27. لمبات المؤشر
28. زر التأكيد









**Makita Europe N.V.** Jan-Baptist Vinkstraat 2,  
3070 Kortenberg, Belgium

**Makita Corporation** 3-11-8, Sumiyoshi-cho,  
Anjo, Aichi 446-8502 Japan