

Best of

#1/2024

Nouveautés et meilleures promotions

Sans fil Sans limite

Promotions valables jusqu'au 31/08/2024
Uniquement dans la limite des stocks disponibles et
uniquement auprès des revendeurs participants !

NOUVEAU ! FLEX maintenant aussi pour le jardin

Des outils de jardinage pratiques avec
une alimentation par batterie de 18 V

→ Page 2

NOUVEAU ! Scies à ruban métallique sur batterie 18 V

Parfaitement équilibrées !

→ Page 7

FLEX PACK

Maintenant seulement 849,00 € hors T.V.A.

→ Page 13

FLEX
this is performance

FLEX maintenant aussi pour le jardin

Souffleur de feuilles sur batterie GBL 790 18-EC



- Conception compacte, appareil le plus léger de sa catégorie avec tube de guidage d'air amovible sans outil
- Régulation du débit d'air à 3 niveaux avec mode Boost pour le déblaiement des feuilles mortes sur des surfaces petites à moyennes
- Forme compacte et ergonomique
- Poignée ergonomique souple avec interrupteur marche/arrêt et arrêt pour le fonctionnement continu
- Le système Electronic Management System (EMS) protège la machine, prolonge sa durée de vie et augmente son rendement

Réf. 531278

- 1 GBL 790 18-EC

N° de promotion 01

185,00 €

223,85 € T.V.A. incluse

NOUVEAU

FLEX
pack



Tronçonneuse sur batterie GCS 35 2x18-EC



- Puissante tronçonneuse sur batterie 2 x 18 V avec un guide-chaîne de 35 cm pour des coupes rapides, par ex. pour l'ébranchage et dans des bois jusqu'à 30 cm env.
- La butée à griffes stable en métal fixe la tronçonneuse au bois, ce qui permet d'effectuer des coupes facilement et en toute sécurité
- Avec frein de recul, arrête la chaîne de manière fiable en 0,12 seconde et sécurité de transport
- Avec tension de chaîne sans outil par molette et lubrification automatique de la chaîne

Réf. 531276

- 1 GCS 35 2x18-EC

N° de promotion 02

289,00 €

349,69 € T.V.A. incluse

NOUVEAU

FLEX
pack



Accessoires adaptés :
Chaîne de tronçonneuse (réf. 531302) 21,90 € hors T.V.A.
Guide-chaîne (réf. 531303) 23,40 € hors T.V.A.

Taille-haie sur batterie GHT 55 18-EC



- Taille-haie léger et puissant avec poignée rotative pour une manipulation optimale
- Longueur de guide 55 cm, particulièrement performant grâce à l'affûtage au laser des deux côtés de la lame avec une capacité de coupe de 25 mm. La protection supplémentaire contre les chocs empêche les lames d'être endommagées par les clôtures ou les murs
- Avec double interrupteur de sécurité, empêche tout démarrage involontaire du taille-haie et protection supplémentaire de la main
- Le frein électronique arrête l'outil en 3 secondes

Réf. 531275

- 1 GHT 55 18-EC

N° de promotion 03

185,00 €

223,85 € T.V.A. incluse

NOUVEAU

FLEX
pack



Accessoires adaptés :
Guide, 55 cm (réf. 531301) 70,30 € hors T.V.A.

Coupe-bordures sur batterie GLT 35 18-EC

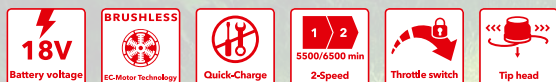

- Coupe-bordures sur batterie puissant avec vitesse de coupe élevée sur 2 niveaux pour tailler les espaces verts, éliminer les herbes hautes et les broussailles légères, largeur de coupe 30 cm
- Tête à fil avec « Easy load » - réglage simple de la longueur du fil par enrouleur de fil automatique. Avec coupe-fil et protection contre les projections
- Forme compacte et ergonomique
- Avec interrupteur d'accélération et fonction de service en continu

Réf. 531277

- 1 GLT 35 18-EC

N° de promotion 04

205,00 €

248,05 € T.V.A. incluse

NOUVEAU

FLEX
pack



Accessoires adaptés :
Tête à fil (réf. 531305) 18,40 € hors T.V.A.
Fil, 5 m (réf. 531304) 9,90 € hors T.V.A.

Il tient ses promesses

Palonnier à ventouse sur batterie 18 V VLP 18 Grabo

NOUVEAU

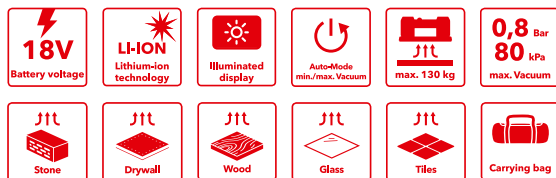

- Le palonnier à ventouse électrique, mobile et ergonomique permet de lever, de déplacer et de placer avec précision et sans effort presque tous les objets. Ce palonnier à ventouse est parfaitement adapté à différents matériaux tels que le carrelage, les panneaux de cloison sèche, les blocs de béton, le verre, les métaux, les meubles et les grands appareils électriques.
- Sa fonctionnalité puissante garantit une manipulation efficace et fiable des objets lourds.
- Le palonnier à ventouse dispose d'une force de maintien pouvant atteindre 170 kg et s'agrippe à presque toutes les surfaces, même aux matériaux poussiéreux, rugueux ou semi-poreux.
- La sécurité au travail est une priorité absolue. Le palonnier à ventouse est doté d'une fonction de réaspiration automatique et l'écran numérique fournit en continu des informations sur la dépression actuelle.
- La pompe à vide puissante permet un arrêt automatique lorsque le vide est maximal.
- Le système Electronic Management System (EMS) protège la machine, prolonge sa durée de vie et augmente son rendement

CARACTÉRISTIQUES TECHNIQUES VLP 18.0 C

Débit d'air nominal	20 l/min
Vide max.	0,8 bar
Capacité de charge max.	130 kg
Force de maintien max.	170 kg
Température de travail	0 °C ~ 60 °C
Dimensions L x l x H	300 x 184 x 121 mm
Tension de batterie	18.0 V
Capacité de batterie	2.5 / 5.0 / 8.0 Ah
Poids sans batterie	1,48 kg

Réf. 531330

- 1 VLP 18.0 C
- 1 sac de protection

N° de promotion 05

419,00 €

506,99 € T.V.A. incluse



Également disponible en set dans un coffret L-BOXX® au prix de 460,00 € hors T.V.A. (réf. 531492) ainsi qu'en set complet avec batteries et chargeur dans un coffret L-BOXX® au prix de 589,00 € hors T.V.A. (réf. 531332).



Le VLP 18 GRABO est équipé d'un afficheur numérique qui indique le poids maximal pouvant être soulevé en livres ou en kg.



Grâce à ses quatre points d'ancrage métalliques, le VLP 18 Grabo permet une fixation externe, offrant d'autres possibilités de levage.

Cisaille à tôle sur batterie 18 V SHE 16 18-EC C



- Moteur sans balais
- Présélection de la vitesse de rotation sur 4 niveaux, régulation électronique constante CDC, démarrage progressif, protection contre les surcharges, verrouillage de redémarrage, surveillance de la température
- Arrêt Kickback : coupe le moteur en cas de blocage de l'outil
- Adaptation optimale aux courbes pour une découpe confortable de rayons étroits à partir de 15 mm
- Découpe de tôles sans bavures et distance entre les lames réglable de manière flexible en fonction des épaisseurs de la tôle
- Zone de préhension extrêmement mince avec revêtements souples
- Sécurité de travail maximale grâce au grand protège-mains
- 4 lames réversibles en acier à coupe très rapide : les lames sont réversibles et peuvent donc être utilisées 4 fois

CARACTÉRISTIQUES TECHNIQUES SHE 16 18-EC C

Vitesse de cycle à vide	950 à 2 050 tr/min
Épaisseur de tôle max. acier 400 N/mm ²	1,6 mm
Épaisseur de tôle max. acier 600 N/mm ²	1,2 mm
Épaisseur de tôle max. acier/acier inoxydable 800 N/mm ²	1,0 mm
Épaisseur de tôle max. aluminium 250 N/mm ²	2,0 mm
Rayon le plus petit	16 mm
Diamètre min. du trou de départ	27 mm
Diamètre du plus petit trou pouvant être découpé	50 mm
Vitesse de travail	5-9 m/min
Tension de batterie	18.0 V
Capacité de batterie	2.5 / 5.0 / 8.0 Ah
Poids sans batterie	1,5 kg

Grignoteuse sur batterie 18 V KNE 16 18-EC C



- Moteur sans balais
- Présélection de la vitesse de rotation sur 4 niveaux, régulation électronique constante CDC, démarrage progressif, protection contre les surcharges, verrouillage de redémarrage, surveillance de la température
- Arrêt Kickback : coupe le moteur en cas de blocage de l'outil
- Bonne adaptation aux courbes pour les encoches et les découpes intérieures à partir de rayons de 40 mm
- Adaptation rapide et sans outil de la direction de coupe jusqu'à 360° par pas de 45°
- Zone de préhension extrêmement mince avec revêtements souples
- Coupes sans déformations ni étincelles

CARACTÉRISTIQUES TECHNIQUES KNE 16 18-EC C

Vitesse de cycle à vide	1 950 à 4 250 tr/min
Épaisseur de tôle max. acier 400 N/mm ²	1,6 mm
Épaisseur de tôle max. acier 600 N/mm ²	1,0 mm
Épaisseur de tôle max. acier/acier inoxydable 800 N/mm ²	0,7 mm
Épaisseur de tôle max. aluminium 250 N/mm ²	2,0 mm
Rayon le plus petit	24 mm
Diamètre min. du trou de départ	22 mm
Diamètre du plus petit trou pouvant être découpé	48 mm
Distance de découpe du gabarit	1,5 mm
Vitesse de travail	2,2 m/min
Tension de batterie	18.0 V
Capacité de batterie	2.5 / 5.0 / 8.0 Ah
Poids sans batterie	1,5 kg



NOUVEAU

Réf. 531583

- 1 SHE 16 18-EC C

N° de promotion 06

589,00 €

712,69 € T.V.A. incluse



NOUVEAU

Réf. 531584

- 1 KNE 16 18-EC C

N° de promotion 07

620,00 €

750,20 € T.V.A. incluse





Ponceuse orbitale compacte avec réglage de la vitesse de rotation OSE 2-70x198-EC



- L'interrupteur de signal électronique pour une manipulation simple et sûre avec la fonction d'arrêt rapide permet un arrêt instantané du plateau abrasif
- Vitesse de ponçage adaptée aux matériaux grâce au réglage électronique de la vitesse de rotation
- Idéale pour le ponçage de surfaces mastiquées sur des pièces automobiles lors de travaux de réparation. Pour aplanir le support et éviter les irrégularités avant d'appliquer l'apprêt et d'utiliser une ponceuse excentrique
- Électronique : présélection de la vitesse de rotation sur 4 niveaux, maintien constant de la vitesse de rotation au moyen d'une génératrice tachymétrique, démarrage progressif, verrouillage de redémarrage
- Plateau abrasif auto-agrippant avec géométrie biseautée du tampon et système multi-trous pour une aspiration optimale, adapté à tous les abrasifs courants
- Ponceuse orbitale à une main légère, compacte, particulièrement ergonomique et à faibles vibrations grâce à un équilibrage spécial pour un travail sans fatigue ménageant les articulations
- Aspiration efficace de la poussière grâce à l'auto-aspiration intégrée pour un travail sans poussière avec la cartouche filtrante
- Possibilité de raccordement à une aspiration de poussière externe Ø 27 mm, flexible d'aspiration antistatique SH 27x3,5m AS (445.045)

NOUVEAU



Avec plateau de ponçage extra-large !

Réf. 530632

- 1 OSE 2-70x198-EC
- 1 plateau de ponçage auto-agrippant SP 70x198-M

N° de promotion 08

299,00 €

361,79 € T.V.A. incluse

Affleureuse et défonceuse sur batterie CER 18-EC C



- Affleureuse et défonceuse en un seul appareil. Transformation sans outil de l'affleureuse en défonceuse
- La pince de serrage est utilisable pour des fraises avec un diamètre de tige jusqu'à 8 mm
- Avec fonction zéro de l'échelle graduée, réglage de la profondeur de fraisage par butée revolver ainsi que réglage fin de la profondeur de fraisage en continu par bague rotative
- La table de fraisage avec poignées caoutchoutées et fonction de serrage permet un guidage sûr. Grâce à la plaque de base en plexiglas, l'utilisateur a toujours une vue dégagée sur la fraise, ce qui permet d'obtenir des résultats parfaits
- Pour une multitude d'applications dans le travail du bois, la rénovation, la pose à sec et la construction de moules. Fraisage de joints d'angle, de joints, d'arrondis/de contours avec des gabarits, fraisage ultérieur de profilés en stratifié. Fraisage de chants en bois massif, d'évidements et de rainures avec gabarit et bague de guidage, réalisation de gabarits pour la production, etc.
- Frein électronique rapide
- Raccordement possible d'un aspirateur externe de 36 mm de diamètre ou d'un adaptateur de niveau

NOUVEAU

FLEX pack



Également disponible en set 2,5 Ah avec batteries et chargeur dans un coffret L-BOXX® au prix de 511,00 € hors T.V.A. (réf. 531635) ainsi qu'en set 5,0 Ah avec batteries et chargeur dans un coffret L-BOXX® au prix de 587,00 € hors T.V.A. (réf. 531636).



CARACTÉRISTIQUES TECHNIQUES CER 18-EC C

Vitesse de rotation à vide	16 000 à 31 000 tr/min
Diamètre pince de serrage	8 mm
Course de fraisage (profondeur)	50 mm
Niveau de pression acoustique selon EN 60745	78 dB(A)
Vibration selon EN 60745	1,5 m/s ²
Tension de batterie	18.0 V
Capacité de batterie	2.5 / 5.0 / 8.0 Ah
Poids sans batterie	1,8 kg

Réf. 531634

- 1 CER 18-EC C
- 1 clé à fourche SW 17
- 1 plaque de base format D CER
- 1 butée à serrage rapide PG CER
- 1 plaque de base ronde SBB CER
- 1 carter d'aspiration SG CER
- 1 pince de serrage SPZ CER D6.35
- 1 pince de serrage SPZ CER D8

N° de promotion 09

234,00 €

283,14 € T.V.A. incluse



Réglage de la vitesse variable (6 niveaux).



Changement de fraise simple et rapide grâce au dispositif d'arrêt de broche intégré.



Affleureuse et défonceuse en un seul appareil. Transformation sans outil de l'affleureuse en défonceuse.



Lampe LED intégrée pour un éclairage optimal de la zone de travail.

Scie à ruban sur batterie SBE 64 18-EC

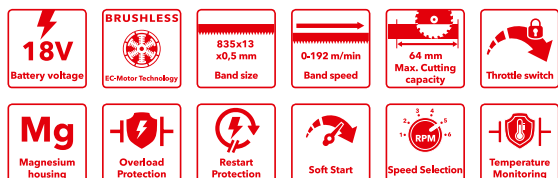

- Scie à ruban parfaitement équilibrée, soutenue par la répartition optimale du poids de la batterie et du moteur.
- La SBE est particulièrement adaptée aux environnements à risque d'incendie pour un tronçonnage sans étincelles des métaux.
- Moteur sans balais à rendement amélioré et longévité accrue
- Vitesse de bande réglable pour des coupes parfaites de différents matériaux
- Changement de ruban de scie sans outil
- Lampe LED intégrée pour un éclairage optimal de la zone de travail.
- Poignée caoutchoutée, ergonomique et antidérapante
- Avec crochet métallique pour une fixation flexible
- Le système Electronic Management System (EMS) protège la machine, prolonge sa durée de vie et augmente son rendement



Changement de ruban de scie sans outil, un couvercle de ruban de scie supplémentaire accroît la sécurité pendant l'utilisation.



Vitesse de bande réglable pour des coupes parfaites de différents matériaux.

NOUVEAU



FLEX pack

Réf. 531748

- 1 SBE 64 18-EC
- 1 ruban de scie bimétallique
- Coffret de transport TK-L 238

N° de promotion 10

277,00 €

335,17 € T.V.A. incluse



Scie à ruban sur batterie SBE 127 18-EC



- Scie à ruban parfaitement équilibrée, soutenue par la répartition optimale du poids de la batterie et du moteur.
- La SBE est particulièrement adaptée aux environnements à risque d'incendie pour un tronçonnage sans étincelles des métaux.
- Moteur sans balais à rendement amélioré et longévité accrue
- Vitesse de bande réglable pour des coupes parfaites de différents matériaux
- Changement de ruban de scie sans outil, un couvercle de ruban de scie supplémentaire accroît la sécurité pendant l'utilisation
- Lampe LED intégrée pour un éclairage optimal de la zone de travail.
- Poignée caoutchoutée, ergonomique et antidérapante
- Avec crochet métallique pour une fixation flexible
- Le système Electronic Management System (EMS) protège la machine, prolonge sa durée de vie et augmente son rendement

NOUVEAU



Réf. 531749

- 1 SBE 127 18-EC
- 1 ruban de scie bimétallique
- 1 coffret de transport

N° de promotion 11

438,00 €

529,98 € T.V.A. incluse



FLEX
STACK
PACK™

Atelier mobile

Tout à portée de main dès le début :
 le **FLEX STACK PACK™** est un atelier mobile
 au format valise à roulettes offrant de
 nombreuses possibilités de personnalisation.
 Telle est la boîte à outils d'aujourd'hui.



NOUVEAU

Poignée amovible

Fermeture rapide

Fermeture à verrou métallique

Coins renforcés en aluminium
 avec interface de fixation

Poignée avant

Enroulement de câble TKH KW
 (accessoire)

Toutes les boîtes avec
 classe de protection IP65

Rails du porte-outil côté
 TKH WS (accessoires)

Roues robustes Ø 23 cm

Support de niveau à
 bulle TKH ADL (acces-
 soire)



Le pack polyvalent pour toutes les situations

TK-L SP SET-1

Set avantageux STACK PACK™ comprenant :

- Boîte roulante TK-L SP RB
- Boîte moyenne TK-L SP MB
- Grande boîte d'organisation TK-L SP BO

Réf. 531461

N° de promotion 12

350,00

423,50 € T.V.A. incluse



Maintenant à un prix avantageux !

Petite boîte d'organisation TK-L SP SO

Réf. 531468

- Capacité de chargement 11 kg
- Couverture claire transparent
- 4 boîtes de rangement pour accessoires incluses

N° de promotion 13

43,00 €

52,03 € T.V.A. incluse



Grande boîte d'organisation TK-L SP BO

Réf. 531467

- Capacité de chargement 22 kg
- 8 boîtes de rangement pour accessoires incluses

N° de promotion 14

76,00 €

91,96 € T.V.A. incluse



Top Box TK-L SP TB

Réf. 531466

- Capacité de chargement 50 kg
- 4 boîtes de rangement pour accessoires incluses

N° de promotion 15

87,00 €

105,27 € T.V.A. incluse



Boîte roulante TK-L SP RB

Réf. 531464

- Pneus robustes Ø 23 cm
- Capacité de chargement 110 kg
- Crochet universel
- Poignée amovible
- Boîte de rangement amovible pour accessoires incluse
- Vérins à gaz

N° de promotion 16

210,00 €

254,10 € T.V.A. incluse



Boîte moyenne TK-L SP MB

Réf. 531465

- Capacité de chargement 63 kg
- Boîte de rangement amovible pour accessoires incluse
- Poignée télescopique renforcée en métal
- Vérins à gaz

N° de promotion 17

115,00 €

139,15 € T.V.A. incluse



Enroulement de câble TKH KW

Réf. 531472



N° de promotion 18

21,00 €

25,41 € T.V.A. incluse

Jeu de 41 embouts DB 41

Réf. 530494

- Configuration variable du contenu
- Système de boîtes emboîtables et empilables FLEX STACK PACK™
- Ouverture facile par touche
- Verrouillage fixe de la fonction d'empilage

N° de promotion 19

53,10 €

64,25 € T.V.A. incluse



Boîte également disponible sans contenu (réf. 530535) au prix de 14,20 € hors T.V.A.

Jeu de 25 embouts

Réf. voir à gauche

- ⊕ DB Bulk PH2 Réf. 530489 N° de promotion 11

N° de promotion 20-24

- ⊕ DB Bulk T20 Réf. 530490 N° de promotion 12

12,40 €

15,00 € T.V.A. incluse

- ⊕ DB Bulk T25 Réf. 530491 N° de promotion 13

- ⊕ DB Bulk T30 Réf. 530492 N° de promotion 14

- ⊕ DB Bulk T40 Réf. 530493 N° de promotion 15



Support de niveau à bulle TKH ADL

Réf. 531469



N° de promotion 25

21,00 €

22,80 € T.V.A. incluse

Rails du porte-outil côté TKH WS

Réf. 531471



N° de promotion 26

45,00 €

54,45 € T.V.A. incluse

Avec XLITHIUM POWER PLUS

Batterie 18 V de 8,0 Ah. Puissance supplémentaire et durée de fonctionnement accrue pour plus de performance.

+ Puissance

La densité énergétique plus élevée de la batterie 8,0 Ah garantit jusqu'à 75 % de puissance en plus pour une sélection de produits.**

THERMA-TECH™
**X LITHIUM
POWER PLUS**



+ Durée de fonctionnement

La technologie de cellule moderne permet d'atteindre une durée de fonctionnement jusqu'à 60 % plus longue.*

* Par rapport à AP 18.0/5.0 Ah

** - Scie circulaire sur batterie avec carter pendulaire CS 62 18.0-EC
- Visseuse à percussion sur batterie à 2 vitesses avec mode turbo PD 2G 18.0-EC HD
- Scie à onglet radiale sur batterie SMS 190 18.0-EC

+ Durée de vie

La technologie Therma-Tech™ absorbe la chaleur produite et permet ainsi d'augmenter la durée de fonctionnement et le cycle de vie de la batterie. Keep Control contrôle le rendement énergétique élevé tout en protégeant la batterie.

Batteries Li-ion

Protection contre la charge et la décharge intégrée. Protection contre la poussière et les projections d'eau. Indicateur de l'état de charge intégré. Informe d'un seul coup d'œil de l'état de charge des cellules de batterie.

AP 18.0 V



Réf.	445886	445894	521078
AP 18.0 V	2.5 Ah	5.0 Ah	8.0 Ah
Prix hors T.V.A.	89,70 €	140,40 €	234,80 €

AP 10.8 V



Réf.	418048	439657
AP 10.8 V	2.5 Ah	4.0 Ah
Prix hors T.V.A.	69,60 €	83,80 €

3

ANS

FLEX GARANTIE

Garantie 3 ans
Valable également
pour les batteries et
les chargeurs !

Voir détails p. 44

P-Set 55 R

- Chargeur rapide 10.8/18.0 volts
- 2 batteries Li-Ion 5.0 Ah AP 18.0/5.0



Réf.	532739
Prix hors T.V.A.	279,00 €

P-Set 22 Q

- Chargeur 18.0 volts
- 2 batteries Li-Ion 2.5 Ah AP 18.0/2.5



Réf.	491357
Prix hors T.V.A.	169,00 €

Le système de batterie breveté

Performance tient ses promesses !

Longue durée de fonctionnement, longue durée de vie, puissance maximale durable. Seul FLEX peut le faire : avec le système de refroidissement breveté, FLEX assure une protection optimale de l'outil et des cellules de batterie. Le système de gestion de batterie contrôle l'échange permanent de données entre l'outil, la batterie et le chargeur afin que tous les paramètres soient réglés de manière optimale. Cela garantit la puissance dans la coopération entre la batterie et l'outil et permet une utilisation sans perte d'énergie.



Keep Control

La technologie intelligente contrôle et surveille l'activité de l'outil et le processus de charge et informe de l'état de charge à l'aide d'un écran LCD.



Therma-Tech™

Le système de refroidissement unique et intégré garantit des températures constantes, même en cas de forte charge.



Power Battery

Les puissantes cellules Li-ion fournissent une alimentation de 18 V.



Lithium-ion

Pas d'autodécharge ni d'effet mémoire.



Moteur EC

Moteur sans balais résistant à l'usure avec technologie EC pour un rendement, une puissance et une durée de vie accrues.



Machine sur batterie

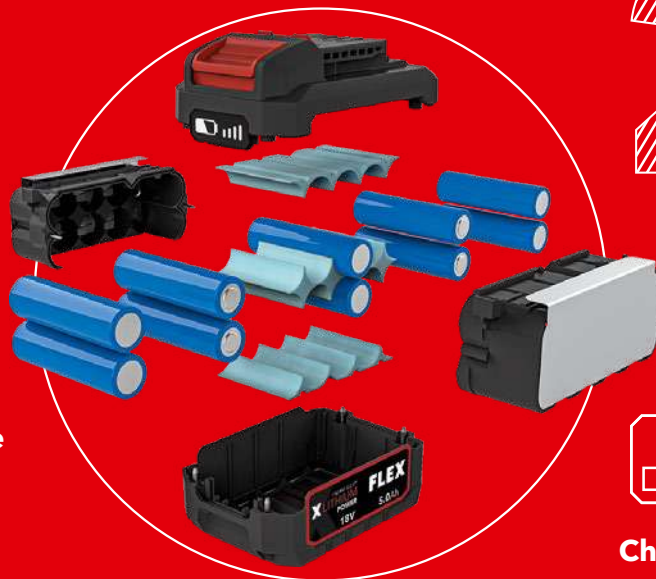

Technologie
Therma-Tech™

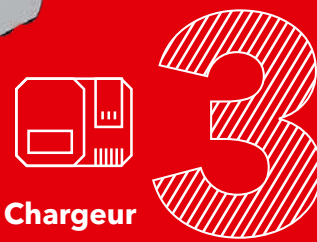

Chargeur

Chargeur rapide CA 10.8

- Pour batteries 10,8 V
- Refroidissement de batterie intégré, protection contre la surchauffe, la décharge et la surcharge
- Avec indicateur de l'état de charge à LED



Réf. **418021**
Prix hors T.V.A. 57,80 €

Temps de charge batteries 10,8 V

- 40 min pour batterie 2.5 Ah
- 50 min pour batterie 4.0 Ah

Chargeur rapide CA 10.8 / 18.0

- Pour batteries 10,8 V et 18,0 V
- Refroidissement de batterie intégré, protection contre la surchauffe, la décharge et la surcharge
- Écran LCD



Temps de charge batteries 18,0 V Réf. **417882**
 ▪ 40 min pour batterie 2.5 Ah
 ▪ 50 min pour batterie 5.0 Ah
 Prix hors T.V.A. 83,80 €



L'écran LCD grand format avec indicateur du temps et de l'état de charge signale la durée de charge restante.



FLEX

PACK

RV



3
ANS
FLEX GARANTIE

18.0
Battery
voltage

BRUSHLESS
EC-Motor Technology



Maintenant, vous avez encore plus de choix !

Choisissez vos 3 nouvelles 18 volts dans la puissante gamme de batterie FLEX et n'économisez pas uniquement sur les machines : chaque FLEX PACK est livré avec trois batteries, un chargeur et un sac de transport gratuit. Alors, prenez ce que vous voulez. Vous avez le choix !

3 machines au choix

Inclus dans le FLEX PACK :



Set de batteries

3 batteries Li-Ion
5.0 Ah AP 18.0
1 chargeur rapide
CA 10.8/18.0



Sac de transport

1 sac de transport pratique en plastique renforcé de tissu résistant à la déchirure



Lors de votre commande, indique la référence suivante du FLEX PACK en complément des références des machines mentionnées !

497444

849,00 €

1 027,79 € T.V.A. incluse

Économisez jusqu'à 500,00 €

3 machines au choix

Possibilité de sélectionner plusieurs fois les mêmes machines.



Réf. 491292 ①
Perceuse-visseuse sur batterie à 4 vitesses DD 4G 18.0-EC C



Réf. 491225 ①
Perceuse-visseuse sur batterie à 2 vitesses DD 2G 18.0-EC C



Réf. 530531 ①
Perceuse-visseuse sur batterie à 2 vitesses DD 2G 18.0-EC LD C



Réf. 491233 ①
Visseuse à percussion sur batterie à 2 vitesses PD 2G 18.0-EC C



Réf. 530189 ①
Visseuse à percussion sur batterie IW 1/2" 950 18.0-EC C



Réf. 491268 ①
Visseuse à percussion sur batterie IW 1/2" 18.0-EC C



Réf. 520756 ①
Visseuse à percussion sur batterie ID 1/4" 18.0-EC-HD C



Réf. 492612 ①
Visseuse à percussion sur batterie IW 3/4" 18.0-EC C



Réf. 491276 ①
Visseuse pour plaque de plâtre sur batterie DW 45 18.0-EC C



Réf. 517674 ①
Scie circulaire sur batterie CS 45 18.0-EC C
46.5 mm Cutting depth



Réf. 491322 ③
Scie circulaire sur batterie CS 62 18.0-EC C
62 mm Cutting depth



Réf. 504491 ②
Moteur de base TRINOXFLEX sur batterie BME 18.0-EC C



Réf. 518867 ①
Meuleuse droite sur batterie DGE 25 18.0-EC C



Réf. 489794 ①
Scie sauteuse sur batterie JSB 18.0-EC C



Réf. 485403 ①
Scie sauteuse sur batterie JS 18.0-EC C



Réf. 513075 ①
Lampe LED sur batterie WL 300 18.0



Réf. 530610 ①
Lampe LED sur batterie WL 1000 18.0



Réf. 504637 ①
Lampe LED sur batterie WL 2800 18.0



Réf. 472921 ①
Projecteur de chantier LED sur batterie CL 2000 18.0



Réf. 486728 ①
Lampe LED à spectre complet sur batterie DWL 2500 10.8/18.0



Réf. 504610 ①
Lampe LED sur batterie CL 10000 10.8/18.0



Réf. 504602 ①
Lampe LED sur batterie CL 5000 10.8/18.0



Réf. 530375 ①
Projecteur de chantier LED sur batterie TL 4000 18.0/230



Réf. 481491 ①
Aspirateur sur batterie compact VC 6 L MC 18.0



Réf. 509981 ①
Aspirateur sur batterie compact VC 2 L MC HIP 18.0-EC



Réf. 506648 ①
Compresseur sur batterie CI 11 18.0/12 V



Réf. 472913 ①
Souffleur sur batterie BW 18.0-EC



Réf. 503002 ①
Ventilateur sur batterie CF 18.0/230



Réf. 530372 ①
Scie sabre sur batterie RS 25 18.0 C



Réf. 515981 ②
Scie sabre sur batterie RS 29 18.0 C



Réf. 491306 ②
Scie sabre sur batterie RSP DW 18.0-EC C



Réf. 531748 ②
Scie à ruban sur batterie SBE 64 18-EC



Réf. 495964 ①
Mélangeur 2 vitesses sur batterie MXE 18.0-EC WR2 120 avec WR2



Réf. 531277 ①
Coupe-bordures sur batterie GLT 35 18-EC



Réf. 531278 ①
Souffleur de feuilles sur batterie GBL 790 18-EC



Réf. 531276 ①
Tronçonneuse sur batterie GCS 35 2x18-EC



Réf. 531275 ①
Taille-haie sur batterie GHT 55 18-EC



Réf. 531634 ②
Affleureuse et défonceuse sur batterie CER 18.0-EC C



Réf. 484857 ①
Radio de chantier sur batterie RD 10.8/18.0/230



Réf. 521078 ①
Batterie 18 V AP 18.0/8.0

FLEX pack



Garantie 3 ans
Valable également
pour les batteries et
les chargeurs !

Voir détails page 44



Réf. 515698 **1**
Visseuse à percussion
sur batterie à 2 vitesses
avec mode Turbo
PD 2G 18.0-EC-HD C



Réf. 531272 **1**
Perceuse-visseuse
sur batterie à 2 vitesses
avec mode turbo
DD 2G 18.0-EC HD C



Réf. 530532 **1**
Visseuse à percussion
sur batterie à 2 vitesses
PD 2G 18.0-EC LD C



Réf. 530231 **1**
Visseuse à percussion
sur batterie
IW 1/2" 750 18.0-EC C



Réf. 531311
Marteau perforateur
combiné sur batterie
FHE 1-16 18.0-EC C



Réf. 491284 **2**
Marteau perforateur
combiné sur batterie
CHE 18.0 EC C



Réf. 491314 **2**
Marteau perforateur
combiné sur batterie
CHE 2-26 18.0 EC C



Réf. 518409 **1**
Outil multifonction
sur batterie 18,0 V
avec emmanchement
StarlockMAX
MT 18.0-EC C



Réf. 499307 **1**
Meuleuse d'angle
sur batterie
LB 125 18.0-EC C



Réf. 499285 **1**
Meuleuse d'angle
sur batterie
LBE 125 18.0-EC C



Réf. 530497 **1**
Meuleuse d'angle
sur batterie
L 125 18.0-EC LD C



Réf. unisexe

M	417998
L	423165
XL	423173

Veste chauffante sur batterie
TJ 10.8/18.0



	homme	femme
XS	-	512052
S	512176	512060
M	512168	512079
L	512141	512192
XL	512184	512095
XXL	512125	512109
3XL	512117	-

Veste polaire chauffante sur
batterie
TF blanche 10.8/18.0

	homme	femme
XS	-	512044
S	511919	512036
M	511927	512028
L	511935	512001
XL	511943	511994
XXL	511951	511986
3XL	511978	-

Veste Softshell chauffante
sur batterie
TJ blanche 10.8/18.0

**Complément
idéal du
FLEX PACK**

La promotion n'est valable que
pour l'achat de trois coffrets L-BOXX !



Set économique de coffrets combinés

choisissez trois coffrets L-BOXX parmi les tailles

- 1** TK-L 136 (507822, n° de promotion 27)
- 2** TK-L 238 (507830, n° de promotion 28)
- 3** TK-L 374 (507849, n° de promotion 29)

et recevez également un insert
antidérapant assorti pour chacun.

- 3 coffrets L-BOXX®
- 3 inserts antidérapants

N° de promotion 27-29

132,00 €

159,72 € T.V.A. incluse



Exemple de coffrets combinés :
TK-L 136, TK-L 238 et TK-L 374

Vous en aurez besoin sur tous les chantiers.

Meuleuse d'angle sur batterie 18 V L 125 18.0-EC LD/5.0 Set



- Moteur sans balais à rendement amélioré et longévité accrue
- Zone de préhension extrêmement mince avec revêtements souples
- Électronique à microprocesseur avec démarrage progressif, verrouillage de redémarrage après une coupure de courant, protection contre les surcharges
- Electronic Management System (EMS)
- Arrêt Kickback : coupe le moteur en cas de blocage du disque
- Protection parfaite contre la poussière grâce à la grille métallique amovible
- Position ergonomique du bras grâce à la poignée latérale inclinée
- Carter de protection réglable sans outil

Également disponible comme machine seule dans une boîte en carton (réf. 530497) au prix de 170,00 € hors T.V.A.

Réf. 530496

- 1 L 125 18.0-EC LD
- 1 chargeur CA 18.0
- 2 batteries Li-Ion 5.0 Ah AP 18.0/5.0
- 1 carter de protection pour le ponçage Ø 125 mm
- 1 bride de serrage
- 1 écrou de serrage
- 1 clé à ergots
- 1 poignée latérale M10
- 1 coffret de transport



N° de promotion 30

320,00 €

387,20 € T.V.A. incluse

Perceuse-visseuse sur batterie à 2 vitesses DD 2G 10.8-LDBC/2.5



- Petit outil maniable pour les travaux de vissage et de perçage légers, livré avec son sac de transport pratique
- Le système Electronic Management System (EMS) protège la machine, prolonge sa durée de vie et augmente son rendement
- Affichage LED de la capacité de la batterie

Réf. 516155

- 1 DD 2G 10.8-LD
- 1 chargeur rapide CA 10.8
- 2 batteries Li-Ion 2.5 Ah AP 10.8/2.5
- 1 attache de ceinture
- 1 réserve d'embouts
- 1 coffret de transport



34 Nm

- Maniable
- Poignée mince
- Très légère

N° de promotion 31

144,00 €

174,24 € T.V.A. incluse

Marteau perforateur sur batterie compact et léger 18 V FHE 1-16 18.0-EC TC 2.5/Set



- Avec seulement 1,37 kg, le marteau perforateur sur batterie 18 V le plus léger et le plus puissant de sa catégorie
- Moteur sans balais à rendement amélioré et longévité accrue
- Commutateur à deux fonctions : percer, perforer
- Electronic Management System (EMS)
- Avec interrupteur d'accélération et fonction de service en continu
- Frein électronique rapide
- Poignée ergonomique décollée. Antivibratoire, réduit les vibrations

Également disponible comme machine seule dans une boîte en carton (réf. 531311) au prix de 213,00 € hors T.V.A.

FLEX
pack

Réf. 531312

- 1 FHE 1-16 18.0-EC
- 1 chargeur CA 18.0
- 2 batteries Li-Ion 2.5 Ah AP 18.0/2.5
- 1 coffret de transport

N° de promotion 32

299,00 €

361,79 € T.V.A. incluse



Perceuse-visseuse sur batterie 18 V DD 2G 18.0-EC LD/2.5 Set



- Visseuses sur batterie compactes et puissantes avec une longueur de tête extrêmement courte
- Electronic Management System (EMS)
- Moteur sans balais
- Interrupteur d'accélération avec blocage de la mise en marche
- Mandrin à serrage rapide avec verrouillage automatique
- Mandrin à serrage rapide en métal avec bague d'appui et blocage automatique
- Frein électronique rapide
- Rotation droite/gauche avec blocage de la mise en marche
- Lampe LED intégrée avec fonction d'éclairage continu

Réf. 519049

- 1 DD 2G 18.0-EC LD
- 1 chargeur CA 18.0
- 2 batteries Li-Ion 2.5 Ah AP 18.0/2.5
- 1 attache de ceinture
- 1 réserve d'embouts
- 1 coffret de transport

N° de promotion 33

213,00 €

257,73 € T.V.A. include



65 Nm

Visseuse à percussion sur batterie 18 V PD 2G 18.0-EC LD/2.5 Set



- Visseuses sur batterie compactes et puissantes avec une longueur de tête extrêmement courte
- Electronic Management System (EMS)
- Moteur sans balais
- Interrupteur d'accélération avec blocage de la mise en marche
- Mandrin à serrage rapide avec verrouillage automatique
- Mandrin à serrage rapide en métal avec bague d'appui et blocage automatique
- Frein électronique rapide
- Rotation droite/gauche avec blocage de la mise en marche
- Lampe LED intégrée avec fonction d'éclairage continu

Réf. 519057

- 1 PD 2G 18.0-EC LD
- 1 chargeur CA 18.0
- 2 batteries Li-Ion 2.5 Ah AP 18.0/2.5
- 1 attache de ceinture
- 1 réserve d'embouts
- 1 coffret de transport

N° de promotion 34

224,00 €

271,04 € T.V.A. include



65 Nm

Visseuse à percussion sur batterie à 2 vitesses PD 2G 18.0-EC FS55BC/5.0



- Le porte-embout et le mandrin à serrage rapide de 13 mm offrent une très grande souplesse d'utilisation
- La technologie EC assure une longue durée de vie sans changement des balais
- Avec 75 Nm, la PD 2G 18.0-EC FS55 est dotée d'une puissance suffisante pour de nombreuses applications

Réf. 516171

- 1 PD 2G 18.0-EC FS55
- 1 chargeur CA 18.0
- 2 batteries Li-Ion 5.0 Ah AP 18.0/2.5
- 1 poignée
- 1 attache de ceinture
- 1 réserve d'embouts
- 1 coffret de transport

N° de promotion 35

288,00 €

348,48 € T.V.A. include



75 Nm

Une cadence élevée lors de l'aménagement intérieur



Visseuse pour plaque de plâtre sur batterie DW 45 18.0-EC C



Réf. 505943

- 1 DW 45 18.0-EC C
- 1 porte-embout UH-M 50 E6,3-C6,3
- 1 butée de profondeur
- 1 réserve d'embouts
- 1 attache de ceinture

AVEC

Set d'embouts DB Bulk PH2 (25 embouts)



AVEC P-Set 22 Q

1 chargeur 18,0 V
2 batteries Li-Ion 2.5 Ah AP 18.0/2.5



N° de promotion 36

289,00 €

349,69 € T.V.A. incluse

Adaptateur pour chargeur de vis M-DW 55



Réf. 531747

- 1 adaptateur pour chargeur de vis M-DW 55

AVEC

3 embouts, modèle PH taille 2, E6,3



N° de promotion 37

148,00 €

179,08 € T.V.A. incluse

Outil multifonction sur batterie avec emmanchement Starlock-MAX MT 18.0-EC



STARLOCK PLUS

STARLOCK MAX

- Angle d'oscillation de 2° des deux côtés
- Avec emmanchement StarlockMAX
- Moteur sans balais
- Éléments amortisseurs antivibratoires
- Changement d'outil sans outil
- Lampe intégrée à double LED



Réf. 531018

- 1 MT 18.0-EC
- 1 L-BOXX® 136

N° de promotion 38

341,00 €

412,61 € T.V.A. incluse

AVEC
L-BOXX® 136

AVEC P-Set 22 Q

 1 chargeur
18.0 V
2 batteries Li-Ion
2.5 Ah AP 18.0/2.5

Également disponible comme machine seule dans une boîte en carton (réf. 518409) au prix de 219,00 € hors T.V.A. ainsi qu'en set complet avec batteries de 5,0 Ah et chargeur dans un coffret L-BOXX® au prix de 516,00 € hors T.V.A. (réf. 518417).



Disponible comme accessoire : Butée de profondeur et parallèle DS MT 18.0 au prix de 17,70 € hors T.V.A. (réf. 519804)



Sets d'accessoires adaptés

Set SM BI-SET VE3 pour le bois et le métal

Réf. 531055

- 1 lame de scie à coupe en plongée BIM bois+métal, 32 x 50 mm
- 1 lame de scie à coupe en plongée BIM bois+métal, 65 x 40 mm
- 1 lame de scie à coupe en plongée BIM bois dur, 32 x 50 mm

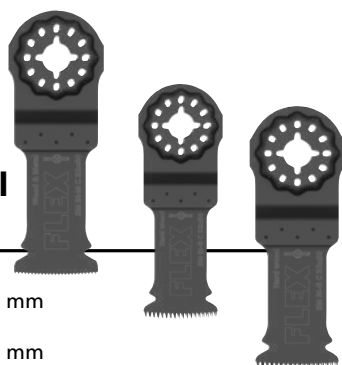

N° de promotion 39

34,20 €

41,38 € T.V.A. incluse

Set SM/RM SET VE3 pour le carrelage

Réf. 531056

- 1 lame segment fine avec technologie carbure, 85 mm
- 1 lame de scie à coupe en plongée BIM métal, 32 x 50 mm
- 1 lame delta avec technologie carbure, 78 mm

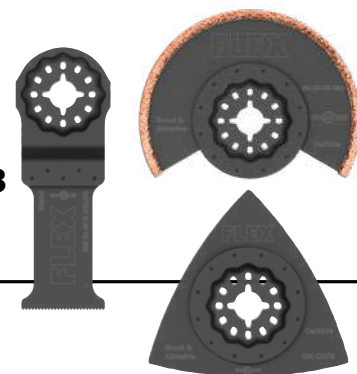

N° de promotion 40

69,60 €

84,22 € T.V.A. incluse

Lampe LED à main sur batterie 18 V WL 1000 18.0



- La tête lumineuse à LED peut pivoter de 180° à la verticale et de 270° à l'horizontale
- Lampe LED avec 8 diodes électroluminescentes et 3 niveaux de luminosité
- Maintien sûr grâce à de puissants aimants intégrés.
- Avec étrier métallique pour porter la lampe
- Surfaces de préhension SoftGrip ergonomiques
- Flux lumineux 200 / 500 / 1 000 lm
- Température de couleur TCC 4 000 K

Réf. 530610

- 1 WL 1000 18.0
- 1 attache de ceinture



N° de promotion 41

95,00 €

114,95 € T.V.A. incluse

Projecteur de chantier LED sur batterie avec trépied TL 4000 18.0/230

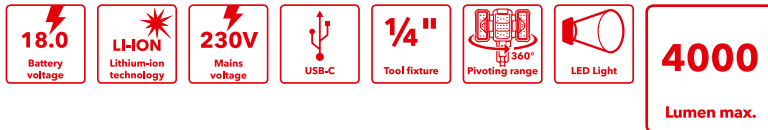

- Puissant projecteur de chantier sur batterie, avec 3 niveaux de luminosité, 1 000, 2 000 et 4 000 lumens
- La tête multifonctionnelle peut être utilisée comme simple lampe de travail directement avec une batterie de 18 V. Utilisation possible par fixation avec crochet ou monté sur trépied
- Rayon d'action réglable en hauteur avec trépied de 1,1-2,2 m
- Le trépied dispose d'un raccord 1/4"
- Corps lumineux orientable à 180°
- Panneau de commande multifonctionnel avec indicateur de l'état de charge à LED, touche d'activation, interrupteur marche/arrêt et port de charge USB-C
- Montage rapide et stabilité grâce à la commande à un seul bouton et au trépied
- Le projecteur de chantier peut aussi être alimenté directement par un câble de raccordement usuel pour appareils froids (non fourni !)
- Convient pour une utilisation en 230 V ou 110/120 V

Réf. 530375

- 1 TL 4000 18.0/230



N° de promotion 42

299,00 €

361,79 € T.V.A. incluse



Projecteurs de chantier LED sur batterie CL 5000 10.8/18.0 et CL 10000 10.8/18.0



- Puissant projecteur de chantier sur batterie de 5 000 lumens (CL 5000 10.8/18.0) ou 10 000 lumens (CL 10000 10.8/18.0) avec 5 niveaux de luminosité plus mode ECO.
- Avec fonction mémoire
- La température de couleur de 5 000 kelvins correspond à une couleur de lumière neutre
- Corps lumineux orientable à 120°
- Système d'alerte précoce visuel : le clignotement signale la fin de la durée de fonctionnement de la batterie.
- Filetage de raccordement 5/8" pour trépied
- Avec fixation murale possible
- Robuste et résistant pour des contraintes élevées
- Des entretoises intégrées avec des ouvertures de refroidissement protègent la lentille et les surfaces



5000
Lumen max.



Réf. 504602

- 1 CL 5000 10.8/18.0

N° de promotion 43

181,00 €

219,01 € T.V.A. incluse

10000
Lumen max.



Réf. 504610

- 1 CL 10000 10.8/18.0

N° de promotion 44

299,00 €

361,79 € T.V.A. incluse

Vous trouverez le trépied adapté sur www.flex-tools.com



Proformance à prix avantageux

Les ponceuses polyvalentes pour les travaux de rénovation. Forme compacte unique, aspiration efficace de la poussière et maniabilité - les ponceuses à une main FLEX avec régulation de vitesse sont désormais disponibles à un prix attractif pour que vous puissiez les découvrir.



Ponceuses excentriques ORE 3-150 EC et ORE 5-150 EC



- Moteur sans balais
- Vitesse de rotation réglable
- Aspiration efficace de la poussière
- Avec frein de plateau
- Cartouche filtrante résistante aux chocs avec filtre PES remplaçable
- Raccordement à l'aspiration de poussière Ø 27 mm
- Plateau de ponçage auto-agrippant avec système multi-trous pour une aspiration optimale, adapté à tous les abrasifs courants Ø 150 mm



Réf. 532020

- 1 ORE 3-150 EC
- 1 plateau de ponçage auto-agrippant moyen
- 1 cartouche PES microfiltre
- 1 clé à six pans creux, SW 5

N° de promotion 45
295,00 €

356,95 € T.V.A. include



Réf. 532021

- 1 ORE 5-150 EC
- 1 plateau de ponçage auto-agrippant moyen
- 1 cartouche PES microfiltre
- 1 clé à six pans creux, SW 5

N° de promotion 46
295,00 €

356,95 € T.V.A. include

Ponceuse delta ODE 2-100 EC Ponceuse excentrique ORE 2-125 EC Ponceuse orbitale OSE 2-80 EC



- À faibles vibrations
- Moteur sans balais
- Réglage électronique de la vitesse de rotation sur 4 niveaux
- Capuchon pratique de conception ergonomique avec insert SoftGrip
- Aspiration efficace de la poussière grâce à l'auto-aspiration intégrée avec la cartouche filtrante
- Avec frein de plateau



Réf. 532017

- 1 ODE 2-100 EC
- 1 plateau de ponçage auto-agrippant
- 1 cartouche PES microfiltre

N° de promotion 47
215,00 €

260,15 € T.V.A. include



Réf. 532018

- 1 ORE 2-125 EC
- 1 plateau de ponçage auto-agrippant
- 1 cartouche PES microfiltre

N° de promotion 48
215,00 €

260,15 € T.V.A. include



Réf. 532019

- 1 OSE 2-80 EC
- 1 plateau de ponçage auto-agrippant
- 1 cartouche PES microfiltre

N° de promotion 49
215,00 €

260,15 € T.V.A. include

Vous trouverez l'aspirateur industriel adapté aux pages 26/27

Marteau perforateur combiné CHE 5-40 SDS-max



- Marteau perforateur et burineur de 1 150 watts à configuration en D avec énergie d'impact élevée et faibles vibrations
- Commutateur à trois fonctions : perforeur, buriner et ajuster le burin
- Arrêt de pivotement pour buriner
- Convient idéalement pour la perforation au marteau, diamètre de 40 mm dans la maçonnerie et le béton, pour des fixations d'ancrage par liaison et injection et des percages traversants
- Pour travaux de burinage lors de l'élimination d'enduit et de dalles
- Vitesse de rotation variable, réglable en continu de 1 à 6 avec indicateur LED « Power Control »
- Embrayage de sécurité mécanique : protection en cas de blocage du trépan
- Poignée ergonomique découplée avec surface de préhension en caoutchouc. Grâce à un amortisseur à ressort et à un amortisseur de vibrations supplémentaire entre le boîtier et la poignée, les vibrations sont réduites

Réf. 532026

- 1 CHE 5-40 SDS-max
- 1 poignée
- 1 tube de graisse
- 1 coffret de transport



AVEC
Kit de 2 burins



Grâce à un amortisseur à ressort et à un amortisseur de vibrations supplémentaire entre le boîtier et la poignée, les vibrations sont réduites.



N° de promotion 50
535,00 €

647,35 € T.V.A. incluse



Marteau piqueur DH 5 SDS-max



- Poignée arrière amortissant les vibrations
- Poignée latérale, orientable sur les plans radial et axial
- Puissance 1 050 watts
- Nombre de coups 3 500 tr/min
- 12 réglages du burin
- Force de frappe max. (selon EPTA) 6,7 J
- Poids 5,4 kg

Réf. 532027

- 1 DH 5 SDS-max
- 1 poignée
- 1 tube de graisse
- 1 coffret de transport



AVEC
Kit de 2 burins

N° de promotion 51
520,00 €

629,20 € T.V.A. incluse



Marteau universel CHE 2-28 SDS-plus



- Marteau perforateur et burineur léger de 800 watts en forme de pistolet
- Force de frappe max. (selon EPTA) 2,7 J
- Rotation droite/gauche avec la commutation par balai de charbon, résultat : presque le même couple dans les deux sens
- Perforation avec fonction de marteau
- Butée de profondeur de perçage : pour un travail précis
- Arrêt de pivotement pour buriner
- Plage de perforation max. jusqu'à 28 mm dans le béton
- Avec interrupteur d'accélération et fonction de service en continu
- Idéal pour la perforation/perforation au marteau, diamètre de 4 à 18 mm dans la maçonnerie et le béton, pour la fixation de chevilles et les percages traversants ainsi que pour les travaux de burinage légers lors de l'élimination d'enduit et de dalles

Réf. 532028

- 1 CHE 2-28 SDS-plus
- 1 poignée
- 1 butée de profondeur de perçage
- 1 L-BOXX® 136



AVEC
Capteur de poussière de perçage SAD BS D32

N° de promotion 52
192,00 €

232,32 € T.V.A. incluse





Plus de mobilité pour poncer les murs et les plafonds

Giraffe® GE 7 + Aspirateur de sécurité VCE 33 L AC-Set

Réf. 484830

- 1 x Giraffe GE 7 + tête de ponçage MH-R
- 1 x bage de serrage rapide par clipsage SH-FC 32
- 1 x paquet (25 pcs.) de papier abrasif velcro grain 100
- 1 x tête de ponçage excentrique MH-X
- 1 x sac de transport



- 1 aspirateur de sécurité VCE 33 L AC
- 1 L-BOXX® 102
- 1 kit de nettoyage
- 1 support pour Giraffe VCE-GE Fix
- 1 tuyau d'aspiration antistatique 4 m
- 5 sacs aspirateur en non-tissé FS-F VCE catégorie L/M



Voir description p. 26

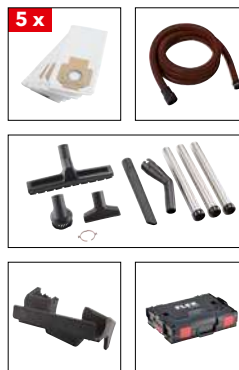

N° de promotion 53-A

1 825,00 €

2208,25 € T.V.A. incluse

Giraffe® GE 7 + tête de ponçage de segment MH-R D225 + Handy-Giraffe® GCE 6-EC



GE7

- Machine maniable, légère et d'un confort d'utilisation optimal. Travail ergonomique et peu fatigant.
- Système innovant de têtes interchangeable. Les têtes de ponçage peuvent être fixées et retirées en un seul clic.
- Tête de ponçage de segment avec segment de bord pivotant permettant de traiter les raccords entre murs et entre murs et plafonds.



GCE 6-EC

- Pour le ponçage des plaques de plâtre et panneaux en polystyrène de protection thermique ainsi que pour la préparation de peintures
- Légère et pratique pour l'utilisation sur des petites surfaces et dans des espaces étroits
- Système innovant de têtes interchangeable. Les têtes de ponçage peuvent être fixées et retirées en un seul clic.

N° de promotion 53-B

969,00 €

1172,49 € T.V.A. incluse

Réf. 532858

- 1 Giraffe® GE 7
- 1 Handy-Giraffe® GCE 6-EC
- 1 tête de ponçage de segment avec segment de bord pivotant MH-R D225
- 1 bague de serrage rapide par clipsage SH-FC 32
- 1 sac de transport



Giraffe® GE 5 ECO



- Manipulation facile : grâce à l'équilibre optimal entre le moteur et la tête de ponçage
- Transmission fiable de la puissance et grande flexibilité grâce à l'arbre d'entraînement flexible.

N° de promotion 54

587,00 €

710,27 € T.V.A. incluse

Réf. 474835

- 1 Giraffe® GE 5 dans une boîte en carton
- 1 adaptateur à clip SAD-C D36/27 AS/NL



Poste de travail mobile pour systèmes de ponçage de murs et de plafonds GM 270

- Poste de travail mobile pour le montage des types de Giraffe® GE 5 / 7 et GDE 10, ce qui permet une performance de travail soutenue sans l'influence du poids de la machine
- Économie d'énergie considérable pour l'utilisateur grâce à la réduction de la fatigue et de la charge
- Remplacement rapide et sans outil des Giraffe® grâce au serrage dans un emmanchement d'outil stable. En plus : réglage sans outil de la hauteur de travail
- Pression d'appui optimale sur la surface à poncer grâce au ressort à gaz
- Compact et maniable, convient à tous les véhicules
- Le poste de travail mobile pour Giraffe® est rapidement opérationnel, montage simple et sans outil grâce aux éléments à serrage rapide. La plaque de base peut être fixée sur les aspirateurs VCE 33/44 avec emmanchement L-BOXX®, fixer la tige de levage au système de pliage et serrer la Giraffe®
- Hauteur de travail max. 2,7 m
- Poids 8,0 kg



Compact et maniable, convient à tous les véhicules.



Remplacement rapide et sans outil des Giraffe® grâce au serrage dans un emmanchement d'outil stable.

Réf. 530596

- 1 GM 270
- 1 sac de transport
- 1 coffret de transport L-BOXX® 136



N° de promotion 55

589,00 €

712,69 € T.V.A. incluse







Vous trouverez l'aspirateur industriel adapté aux pages 26/27



Accessoires

Abrasifs Ø 225 mm

Produit	Type/Grain	Réf.	Prix hors TVA.
 Papier abrasif auto-agrippant qualité Xtreme Plus	P 40	280739	93,00 €
	P 60	260233	93,00 €
	P 80	260234	93,00 €
	P 100	260235	89,00 €
	P 120	282405	89,00 €
	P 150	311995	89,00 €
	P 180	311987	89,00 €
	P 220	260236	89,00 €
 NOUVEAU Papier abrasif auto-agrippant mur/plafond	P 24	531542	64,90 €
	P 40	531900	29,40 €
	P 60	531901	28,90 €
	P 80	531902	28,90 €
	P 100	531896	27,00 €
	P 120	531897	27,00 €
	P 150	531898	27,00 €
	P 180	531543	27,00 €
 NOUVEAU Papier abrasif auto-agrippant extrafin	P 220	531899	27,00 €
	P 40	531908	46,60 €
	P 60	531909	46,60 €
	P 80	531544	46,60 €
	P 100	531903	44,70 €
	P 120	531904	44,70 €
	P 150	531905	44,70 €
	P 180	531906	44,70 €
 Toile abrasive auto-agrippant	K 80	260237	109,00 €
	K 100	260230	109,00 €
 Toile abrassive auto-agrippant	A 100	281042	86,10 €
	A 180	281034	86,10 €

Abrasifs longueur 290 mm

 NOUVEAU Papier abrasif auto-agrippant extrafin	P 40	531948	46,60 €
	P 60	531949	46,60 €
	P 80	531915	46,60 €
	P 100	531910	44,70 €
	P 120	531911	44,70 €
	P 150	531912	44,70 €
	P 180	531913	44,70 €
	P 220	531914	44,70 €

Plateaux de ponçage et plateaux abrasifs

 Adaptateur mousse auto-agrippant pour GE 5, GE 5 R, GSE 5 R	KAD D225/16 S	483109	26,00 €
	KAD D225/16 H	483117	31,90 €
Adaptateur mousse auto-agrippant pour tête de ponçage ronde des ponceuses Vario-Giraffe® et Handy-Giraffe®	KAD D225/13 S	437956	26,00 €
	KAD D225/13 H	483095	33,00 €
 Kit plateau de ponçage auto-agrippant, ultra doux, rond		483486	61,40 €

Têtes interchangeables GE 7 / GCE 6-EC / GE MH 18.0-EC

 Tête de ponçage de segment avec segment MH-R de bord pivotant		457183	274,90 €
 Tête de ponçage excentrique	MH-X	457205	312,70 €
 Tête de ponçage ronde MH-O		457175	249,00 €
 Tête de ponçage triangulaire	MH-T	457191	274,90 €

Support pour Giraffe® pour VCE 33 ... / VCE 44 ...

 Support pour Giraffe®	VCE-GE Fix	445185	31,90 €
---	------------	--------	---------

Aspirateurs classe L

Aspirateur de sécurité avec nettoyage manuel du filtre VC 6 L MC



Réf. 532024

- 1 VC 6 L MC
- 1 tuyau d'aspiration Ø 32 mm x 0,5-2,5 m
- 1 filtre à plis plats classe L
- 1 sac aspirateur en non-tissé classe L
- 1 tube-rallonge
- 1 suceur étroit
- 1 brosse ronde
- 1 brosse plate
- 1 sangle de transport rembourrée
- 1 mécanisme de roulement

AVEC

5 sacs aspirateur en non-tissé classe L



N° de promotion 56
139,00 €

168,19 € T.V.A. include



Aspirateur de sécurité avec nettoyage manuel du filtre VC 21 L MC



Réf. 409979

- 1 VC 21 L MC avec accessoires
- 1 kit de nettoyage complet
- 5 sacs aspirateur en non-tissé FS-F VC/E 21-26 L VE5



N° de promotion 57
213,00 €

257,73 € T.V.A. include



Aspirateur de sécurité avec nettoyage automatique du filtre, S 44 L AC



Réf. 444146

- 1 S 44 L AC
- 1 tuyau d'aspiration avec réglage d'air auxiliaire
- 1 filtre à plis plats PES
- 1 sac à déchets
- 2 tubes d'extension
- 1 coude
- 1 buse pour le sol avec clip
- 1 suceur étroit
- 1 brosse plate
- 1 brosse ronde
- 1 adaptateur
- 1 extenseur
- 2 attaches pour flexible

N° de promotion 58
631,00 €

763,51 € T.V.A. include



Aspirateur de sécurité avec nettoyage automatique du filtre VCE 33 L AC et VCE 44 L AC



- Turbine à haut rendement pour une puissance d'aspiration et une dépression élevées
- Prise permanente avec dispositif de mise en marche/arrêt automatique
- Régulation du débit volumique par commutateur rotatif
- Contrôle électronique du niveau en cas d'aspiration de liquide
- Enclenchement différé et temporisation de l'arrêt
- L'arrêt de 15 secondes permet d'éliminer les résidus de poussière dans le flexible d'aspiration
- Équipement antistatique protégé contre la poussière
- Remplacement facile du filtre
- Plaque d'adaptation pour la fixation des coffrets L-BOXX et des systèmes de coffres empilables TANOS systainer



VCE 33 L AC, réf. 471186

- 1 VCE 33 L AC
- 1 tuyau d'aspiration antistatique Ø 32 mm x 4 m
- 1 support L-BOXX®
- 1 filtre à plis plats PES L/M/H
- 1 sac aspirateur en non-tissé classe L/M
- 1 sac à déchets PP
- 1 adaptateur Ø 25-32 mm, antistatique
- 2 attaches pour flexible
- 5 sacs aspirateur en non-tissé FS-F VCE L/M
- 1 coffret de transport L-BOXX® TK-L 102
- 1 kit de nettoyage complet

N° de promotion 59
679,00 €

821,59 € T.V.A. include



VCE 44 L AC, réf. 471208

- 1 VCE 44 L AC
- Équipement comme ci-dessus

N° de promotion 60
727,00 €

879,67 € T.V.A. include

Aspirateurs classe M

Aspirateurs de sécurité 20 l avec nettoyage manuel du filtre, classe M VCE 22 M MC et VCE 22 M MC V

- La turbine à haut rendement assure une puissance d'aspiration élevée
- Avec prise de courant pour appareils et enclenchement/coupeure automatique
- Avec démarrage progressif et temporisation de l'arrêt (5 secondes)
- Sélecteur de diamètre d'aspiration de 32 mm ou 21 mm
- Avec régulation du débit volumique à l'aide du commutateur rotatif
- Équipement antistatique protégé contre la poussière
- Aspirateur de sécurité classe M, convient pour toutes les poussières avec des valeurs limites d'exposition professionnelle (VLEP) $\geq 0,1 \text{ mg/m}^3$. Classe spécialement adaptée aux poussières minérales et aux poussières de bois (hêtre et chêne y compris)
- Surveillance du débit volumique par technique à capteur de débit

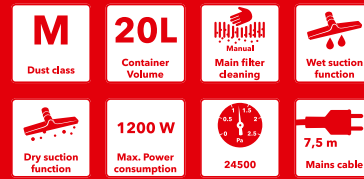

Pour une utilisation sur les chantiers



Réf. 519812

- 1 VCE 22 M MC
- 1 tuyau d'aspiration antistatique avec réglage d'air auxiliaire
- 1 kit de nettoyage



N° de promotion 61

620,00

750,20 € T.V.A. incluse

Pour le secteur automobile



Réf. 530920

- 1 VCE 22 M MC V
- 1 tuyau d'aspiration antistatique



N° de promotion 62

577,00

698,17 € T.V.A. incluse

Aspirateurs de sécurité avec nettoyage automatique du filtre VCE 33 M AC et VCE 44 M AC



- Turbine à haut rendement pour une puissance d'aspiration et une dépression élevées
- Prise permanente avec dispositif de mise en marche/arrêt automatique
- Régulation du débit volumique par commutateur rotatif
- Contrôle électronique du niveau en cas d'aspiration de liquide
- Enclenchement différé et temporisation de l'arrêt
- L'arrêt de 15 secondes permet d'éliminer les résidus de poussière dans le flexible d'aspiration
- Équipement antistatique protégé contre la poussière
- Remplacement facile du filtre
- Plaque d'adaptation pour la fixation des coffrets L-BOXX et des systèmes de coffres empilables TANOS staystainer



VCE 33 M AC, réf. 471194

- 1 VCE 33 M AC
- 1 tuyau d'aspiration antistatique $\varnothing 32 \text{ mm} \times 4 \text{ m}$
- 1 support L-BOXX®
- 1 filtre à plis plats PES L/M/H
- 1 sac aspirateur en non-tissé classe L/M
- 1 sac à déchets PP
- 1 adaptateur $\varnothing 25\text{-}32 \text{ mm}$, antistatique
- 2 attaches pour flexible
- 5 sacs aspirateur en non-tissé FS-F VCE L/M
- 1 coffret de transport L-BOXX® TK-L 102
- 1 kit de nettoyage complet

N° de promotion 63

861,00

1041,81 € T.V.A. incluse



VCE 44 M AC, réf. 471216

- 1 VCE 44 M AC
- Équipement comme ci-dessus

N° de promotion 64

893,00

1080,53 € T.V.A. incluse

Protection maximale contre la poussière sur le chantier

Épurateur d'air de chantier VAC 800-EC

Regarde la vidéo !



Ultra-puissant

Réduit considérablement la pollution dans les pièces jusqu'à 100 m² en peu de temps.

Très maniable

Aucun montage nécessaire. Il suffit d'installer et d'allumer l'épurateur pour obtenir de l'air pur. Le remplacement du filtre s'effectue sans outil.

Faibles coûts supplémentaires

S'il est utilisé correctement, le filtre HEPA 14 peut être utilisé pendant un an maximum. L'épurateur d'air VAC 800-EC est spécialement conçu pour un fonctionnement continu et convainc par sa très faible consommation d'électricité.

Mode silencieux

En mode nuit spécial, le niveau de pression acoustique n'est que de 38 dB (A). Cela signifie que le bruit de fonctionnement est inférieur au seuil de perturbation de la concentration et convient donc aussi parfaitement aux salles de classe et autres pièces comparables.

Poids léger

Avec un poids de 7,2 kg seulement, le VAC 800-EC est le plus léger de sa catégorie et peut donc être déplacé facilement.

Construction robuste

Spécialement conçu pour les conditions extrêmes sur chantier. Le VAC 800-EC est particulièrement robuste et convainc par sa longue durée de vie.

VAC 800-EC

Réf. 532859

- 1 VAC 800-EC
- 1 filtre HEPA H14
- 1 élément préfiltrant G3
- 1 filtre grossier G4
- 1 tuyau SH 125x5m C



Turbine EC-Flüster (« Made in Germany »)

- Longue durée de fonctionnement
- Longue durée de vie
- Faibles coûts d'entretien
- Faible niveau sonore



Changement de filtre « Top-Change » sans outil
Avec les leviers de serrage rapide faciles à manier. Empêche tout contact inutile avec les cartouches filtrantes usagées.

N° de promotion 65

859,00 €

1039,39 € T.V.A. incluse



Travailler en dépression dans la zone de travail

Pour éviter que les poussières ne se propagent dans l'environnement en dehors de la zone de travail, il convient d'installer un sas. L'air purifié est alors évacué de la zone de travail au moyen d'un tuyau ou réintroduit dans la zone de travail sous forme d'air purifié.

L'épurateur d'air mobile FLEX peut être utilisé immédiatement et sans opération de montage

- Puissance absorbée 170 watts
- Consommation de courant nominal 1,7 - 1,45 A
- Vitesse de rotation à vide 0 à 3 930 tr/min
- Raccordement à l'aspiration de poussière Ø 125 mm
- Niveau de pression acoustique 1 m, 58 dB(A)
- Débit volumique max. 544 m³/h
- Surface du filtre H13 > 7,26 m²
- Protection par fusible 10 VA
- Dimensions (L x l x H) 373 x 400 x 508 mm
- Longueur de câble 3,5 m
- Poids 7,2 kg

Accessoires

Produit	Désignation	Conditionnement	Réf.	Prix hors T.V.A.	
Tuyaux	SH 125x5m C	1	477672	68,40 €	
	SH 125x6m C	1	488186	81,40 €	
	SH 205x7,5m C	1	500399	162,80 €	
Filtres	Éléments préfiltrants G3	VFE VAC G3	10	477699	30,70 €
	Filtre grossier G4	FE VAC G4	1	477702	29,50 €
	Filtre à charbon actif G4	FE VAC G4 AK	1	477710	67,30 €
	Filtre à poussières fines F7	FE VAC F7	1	477729	50,70 €
	Filtre HEPA 13	FE VAC H13/HEPA	1	477737	190,00 €
	Filtre HEPA 14	FE VAC H14/HEPA	1	488194	204,10 €

Polisseuse à eau pour pierre 1 150 watts LE 12-3 100 WET avec vitesse de rotation variable et disjoncteur PRCD, 115 mm



- Puissant moteur de 1 150 watts
- Électronique à microprocesseur : avec maintien constant de la vitesse de rotation au moyen d'une génératrice tachymétrique, démarrage progressif, protection contre les surcharges et présélection de la vitesse de rotation
- Disjoncteur de sécurité PRCD : intégré dans le câble
- Couple élevé pour une capacité d'enlèvement maximale et la meilleure qualité de surface
- L'alimentation et la régulation d'eau est logée sous le carter, ce qui permet une commande simple et un dosage précis. Une zone de prise libre est présente juste au-dessus du plateau de polissage
- Tuyau spécial de 2 m : ne requiert aucune protection supplémentaire du tuyau.
- Raccord rapide en laiton : pour flexible à eau 1/2
- Dispositif d'arrêt de broche

Réf. 378461

- 1 LE 12-3 100 WET, PRCD
- 1 GB-S L/LE12-3
- 1 attache pour câble (bande auto-agrippante)



N° de promotion 66

584,00 €

706,64 € T.V.A. incluse

Bouchardeuse pour les marches LST 1503 VR



- Électronique à microprocesseur : avec présélection et maintien constant de la vitesse de rotation, démarrage progressif, protection contre les surcharges
- Largeur de travail réglable : 3 positions d'env. 40 mm à env. 92 mm
- Butée : à réglage continu pour un travail précis le long du bord de la pierre
- Dispositif d'aspiration : pour une utilisation même dans des bâtiments habités
- La machine équipée de 60 pointes agressives en carbure réalise les travaux de grattage rapidement et avec précision
- La tête d'outil rotative est fixée sur le silentbloc, ce qui réduit les bruits et les vibrations et augmente la durée de vie de l'entraînement
- La poignée-capot située juste au-dessus de l'outil permet un guidage précis de la machine

Réf. 259229

- 1 LST 1503 VR
- 1 butée complète
- 1 clé à six pans creux, SW 5
- 1 SAD D32 WS/WSK
- 1 SHV-C 32x0,5m



N° de promotion 67

1108,00 €

1340,68 € T.V.A. incluse

L'alternative à la petite table de tronçonnage Scie circulaire à eau CS 60 WET



- Moteur à haut rendement : ultra-puissant, pour la découpe dans la pierre et le fraisage de joints
- Réglage en continu des profondeurs de coupe de 0 à 60 mm, avec rail de guidage jusqu'à 54 mm. En coupe d'onglets de 0 à 44 mm, avec rail de guidage jusqu'à 38 mm
- Réglage d'angle en continu pour coupes d'onglets de 0 à 45°
- Marquage de la coupe sur la percée de guidage de 0°/30°/45° pour une orientation rapide
- Carter de protection et plateau de guidage de haute qualité en fonte de magnésium
- La protection du moteur en caoutchouc évite l'aspiration directe de projections d'eau
- Approvisionnement d'eau : pour un refroidissement efficace de l'outil diamant
- Raccord rapide en laiton : pour flexible à eau 1/2"
- Disjoncteur de sécurité PRCD : intégré dans le câble

Réf. 531029

- 1 scie circulaire à eau CS 60 WET
- 1 clé pour changement d'outil
- 1 butée parallèle
- 1 L-BOXX® 238
- 1 disque de tronçonnage diamanté avec bord segmenté



N° de promotion 68

908,00 €

1098,68 € T.V.A. incluse

AVEC
Rail de guidage
GRS 160



Béton-Giraffe® GDE 10 Set Turbo-Jet / Thermo-Jet

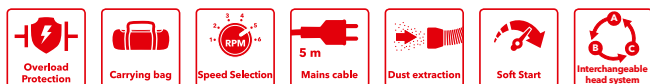

Béton-Giraffe® GDE 10 Set Turbo-Jet

Réf. 532860

- 1 béton-Giraffe® GDE 10
- 1 tête de ponçage DGH-R D150 avec emmanchement D28 mm
- 1 tête de ponçage DSH-R D150 avec plateau de ponçage auto-agrippant D150 mm
- 1 pad diamanté de polissage auto-agrippant DP 30 DRY D150
- 1 tuyau d'aspiration antistatique SH-CF 32x4m AS/NL
- 1 disque diamanté Turbo-Jet D150
- 1 sac de transport



N° de promotion 69
1461,00 €
1767,81 € T.V.A. include

Béton-Giraffe® GDE 10 Set Thermo-Jet

Réf. 532861

- 1 béton-Giraffe® GDE 10
- 1 tête de ponçage DGH-R D150 avec emmanchement D28 mm
- 1 tête de ponçage DSH-R D150 avec plateau de ponçage auto-agrippant D150 mm
- 1 pad diamanté de polissage auto-agrippant DP 30 DRY D150
- 1 tuyau d'aspiration antistatique SH-CF 32x4m AS/NL
- 1 disque diamanté Thermo-Jet D150
- 1 sac de transport



N° de promotion 70
1461,00 €
1767,81 € T.V.A. include



Les têtes de ponçage DGH-R D150 et DSH-R D150 sont fournies de série



Scie circulaire sur batterie CS 62 18.0-EC/5.0 Set



- Avance puissante
- Profondeur de coupe max. 62 mm

Réf. 513326

- 1 scie circulaire sur batterie CS 62 18.0-EC
- 2 batteries Li-ion AP 18.0/5,0 Ah
- 1 chargeur CA 10.8/18.0
- 1 lame de scie Z 24-WZ
- 1 sac à poussière
- 1 adaptateur d'aspiration
- 1 coffret de transport L-BOXX® 374
- 1 adaptateur pour rail de guidage GR-A CS 62

N° de promotion 71
641,00 €
775,61 € T.V.A. include



Adaptateur flexible pour systèmes de rail

- Montage possible sans outil
- Coupes de 0 à 50° sur le rail FLEX
- Utilisable pour d'autres systèmes de rail

AVEC

Rail de guidage GRS 160



Vous trouverez l'aspirateur industriel adapté aux pages 26/27

Précision sur toute la ligne

Laser à lignes croisées autonivelant ALC 2/1-G/R



- Ligne laser horizontale et ligne laser verticale commutables individuellement
- Verres antireflet
- Portée jusqu'à 50 mètres/jusqu'à 70 mètres avec le récepteur
- Nivellement automatique commutable
- Manipulation facile
- Batterie Li-polymère intégrée



Réf. 530443

- 1 ALC 2/1-G/R
- 1 support magnétique
- 1 sac de transport
- 1 câble USB
- 1 chargeur USB

Laser à lignes croisées autonivelant ALC 3/1-G/R

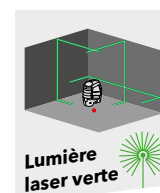

- Avec une ligne laser horizontale et deux lignes laser verticales à un angle de 90° plus aplomb (laser rouge), commutables individuellement.
- Portée jusqu'à 50 mètres/jusqu'à 70 mètres avec le récepteur
- Verres antireflet
- Autonomie de la batterie : plus de 6 heures



Réf. 530444

- 1 ALC 3/1-G/R
- 1 support magnétique
- 1 sac de transport
- 1 câble USB
- 1 chargeur USB

AVEC
Trépied LKS 65-170 F 1/4



N° de promotion 72

262,00 €

317,02 € T.V.A. incluse

AVEC
Trépied LKS 65-170 F 1/4



N° de promotion 73

331,00 €

400,51 € T.V.A. incluse

Laser à lignes sur batterie 360° ALC 3/360-G/R 10.8 Set



- Mode récepteur
- Une ligne laser horizontale et deux lignes laser verticales à 360°, commutables individuellement
- Fonction d'aplomb
- Verres antireflet
- Portée jusqu'à 100 m, jusqu'à 120 m avec le récepteur
- Fonction de nivellement automatique commutable
- 3 niveaux de luminosité
- Protégé contre la poussière et les projections d'eau
- Signal d'avertissement optique lors du dépassement de la plage de nivellement automatique

Réf. 532862

- 1 ALC 3/360-G/R 10.8
- 1 plaque de mire et lunettes de vision laser
- 1 support universel pour laser
- 1 chargeur rapide CA 10.8
- 1 batterie Li-ion 2.5 Ah AP 10.8
- 1 coffret de transport L-BOXX® 136

N° de promotion 74

620,00 €

750,20 € T.V.A. incluse

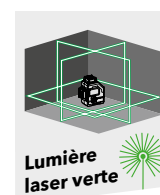

AVEC
Trépied LKS 65-170 F 1/4



Consigne de sécurité ! Les appareils de mesure laser FLEX répondent à toutes les normes de sécurité internationales. Ils sont conformes à la classe laser 2 ou 2M selon la norme DIN EN 60825-1: 2001-11 (longueur d'onde 635-670 nm, puissance de sortie < 1 mW) et ne présentent aucun risque pour les yeux et la peau s'ils sont utilisés conformément à l'usage prévu. Toutefois, il ne faut jamais regarder directement le faisceau laser lors de la manipulation des appareils de mesure laser.

Télémètre laser ADM 100 G jusqu'à 100 m

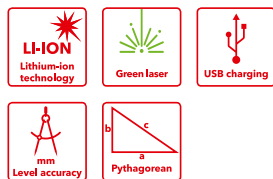

- Laser vert pour des mesures rapides et précises
- Mesures de longueur, de surface, de volume et indirectes
- Mesure d'angle permanente
- La fonction de mémorisation permet d'enregistrer jusqu'à 99 valeurs
- Mode de mesure continu
- Bouton Unit/Sound : silencieux ou avec son et réglage de l'unité de mesure souhaitée
- Écran éclairé à quatre lignes
- Carter protégé contre la poussière et les projections d'eau
- Filetage de raccordement 1/4" pour trépied
- Fonctionnement possible avec des piles AAA 1,5 V ou sur batterie



ADM 100 G
Réf. 518964

- 1 batterie Li-Ion
- 3 piles AAA 1,5 V
- 1 câble USB vers micro-USB
- 1 sac de protection

N° de promotion 75
220,00 €

266,20 € T.V.A. incluse

Télémètre laser ADM 70 G jusqu'à 70 m

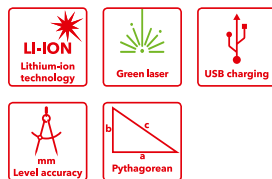

- Laser vert pour des mesures rapides et précises
- Mesures de longueur, de surface, de volume et indirectes
- Mesure d'angle permanente
- La fonction de mémorisation permet d'enregistrer jusqu'à 99 valeurs
- Mode de mesure continu
- Bouton Unit/Sound : silencieux ou avec son et réglage de l'unité de mesure souhaitée
- Écran éclairé à quatre lignes
- Carter protégé contre la poussière et les projections d'eau
- Filetage de raccordement 1/4" pour trépied
- Fonctionnement possible avec des piles AAA 1,5 V ou sur batterie



ADM 70 G
Réf. 518956

- 1 batterie Li-Ion
- 3 piles AAA 1,5 V
- 1 câble USB vers micro-USB
- 1 sac de protection

N° de promotion 76
171,00 €

206,91 € T.V.A. incluse

Télémètre laser ADM 30 Smart jusqu'à 30 m

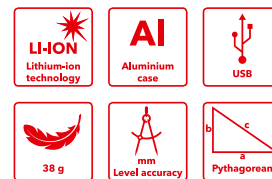

- Détermination rapide des dimensions en intérieur
- Manipulation facile
- Calcul de la longueur, de la surface et du volume
- Mesure indirecte de la hauteur
- Mode de mesure continu
- Dimensions indiquées commutables en m/ mm, pouce/pied
- Batterie intégrée
- Arrêt automatique
- Écran éclairé
- Carter protégé contre la poussière



ADM 30 Smart
Réf. 504599

- 1 ADM 30 Smart
- 1 dragonne
- 1 câble USB

N° de promotion 77
45,00 €

54,45 € T.V.A. incluse

Consigne de sécurité ! Les appareils de mesure laser FLEX répondent à toutes les normes de sécurité internationales. Ils sont conformes à la classe laser 2 ou 2M selon la norme DIN EN 60825-1: 2001-11 (longueur d'onde 635-670 nm, puissance de sortie < 1 mW) et ne présentent aucun risque pour les yeux et la peau s'ils sont utilisés conformément à l'usage prévu. Toutefois, il ne faut jamais regarder directement le faisceau laser lors de la manipulation des appareils de mesure laser.

Meuleuse béton compacte pour un ponçage près des bords LDE 16-8 125 R, Kit Turbo-Jet II

- Électronique avec maintien constant de la vitesse de rotation, démarrage progressif, protection contre les surcharges et surveillance de la température
- Moteur à haut rendement fiable de 1 600 watts
- Vitesse de rotation à vide réglable en continu de 4 500 à 7 800 tr/min
- Arrêt Kickback : coupe le moteur en cas de blocage du disque
- Carter de protection avec segment pivotant pour le ponçage jusqu'au mur
- Poignée étrier ergonomique, absorbant les vibrations, réglable en continu
- Raccordement du flexible par clip FLEX pour un raccord à cran Ø 32 mm inclus dans l'équipement de base
- Dispositif d'arrêt de broche encastré pour éviter tout actionnement imprévu
- Idéale pour le traitement des murs, plafonds et sols. Travail efficace et économique grâce à une adaptation optimale de la machine et du plateau de ponçage



Également disponible comme LD 16-8 125 R, Kit Turbo-Jet II à vitesse de rotation constante, (réf. 504939) au prix de 594,00 € hors T.V.A.

Réf. 513474

- 1 LDE 16-8 125 R
- 1 disque diamanté Turbo-Jet II
- 1 carter d'aspiration avec couronne
- 1 poignée étrier
- 3 attaches pour câble
- 1 clé à six pans creux, SW 4
- 1 clé à ergots
- 1 coffret de transport L-



AVEC

Disque diamanté Estrich-Jet Ø 125 mm (plateau de ponçage pour matériaux abrasifs)

N° de promotion 78

641,00 €

775,61 € T.V.A. incluse

Au prix de 194,70 €

Puissante meuleuse béton de 2 400 watts pour surfaces, 180 mm LD 24-6 180, Kit Turbo-Jet

- Bague en caoutchouc souple avec anneau métallique résistant à l'usure
- Dispositif d'aspiration protégeant contre la poussière abrasive
- Démarrage progressif pour démarrer en toute sécurité
- Verrouillage de redémarrage après une coupure de courant
- Carter d'aspiration à réglage en hauteur continu
- Manchon d'aspiration Ø extérieur 32 mm
- Convient parfaitement pour le décapage de grandes surfaces
- Hauteurs des plateaux de ponçage adaptés comprises entre 22 mm et 28 mm
- Avec poignée étrier ergonomique, absorbant les vibrations, réglable en continu



AVEC

Disque de meulage PKD Ø 180 mm



Réf. 513482

- 1 LD 24-6 180
- 1 disque diamanté Turbo-Jet Ø 180 mm
- 1 carter d'aspiration avec bague d'aspiration en caoutchouc
- 1 adaptateur d'aspiration
- 1 écrou de serrage M 14
- 1 bride de serrage SW 17
- 1 clé à six pans creux, SW 6
- 1 clé à ergots
- 1 poignée étrier
- 3 attaches pour câble
- 1 coffret de transport



N° de promotion 79

844,00 €

1021,24 € T.V.A. incluse

Au prix de 407,10 €

RETECFLEX la machine universel pour l'assainissement, la rénovation et la modernisation RE 16-5 115, kit de tête de fraisage pointue

- Système d'outils à usage universel qui peut être adapté à de nombreuses applications de rénovation et de modernisation. Compact, maniable et convient idéalement pour le traitement de petites surfaces ou des bords de grandes surfaces
- Présélection de la vitesse de rotation, maintien constant de la vitesse de rotation au moyen d'une génératrice tachymétrique, démarrage progressif, verrouillage de redémarrage après une coupure de courant, protection contre les surcharges et surveillance de la température
- Arrêt Kickback
- Transmission spéciale : démultiplication de transmission spéciale pour un couple élevé dans la plage des bas et moyens régimes
- Avec poignée étrier ergonomique, absorbant les vibrations, réglable en continu
- Système de clipsage FLEX. Aucun adaptateur ou raccord de réduction requis
- Carter d'aspiration à réglage en hauteur continu
- Dispositif d'arrêt de broche



Réf. 513504

- 1 RE 16-5 115
- 1 tête de fraisage pointue
- 1 carter d'aspiration
- 1 disque diamanté avec couronne de brosse
- 1 table de support pour le fraisage Ø 80 mm
- 1 plateau de ponçage auto-agrippant Ø 115/M14
- 1 kit de meules corindon Ø 115
- 1 poignée étrier
- 1 clé polygonale, SW 13
- 1 clé à six pans creux, SW 4
- 3 vis de fixation, M8
- 1 coffret de transport L-BOXX® 238



AVEC

Disque diamanté Estrich-Jet
Disque de meulage PKD



N° de promotion 80

941,00 €

1138,61 € T.V.A. incluse

Au prix de 539,20 €

Vous trouverez l'aspirateur industriel adapté aux pages 26/27

Pour un mélange parfait

Les mélangeurs professionnels FLEX secouent le marché. Procurez-vous une solution ergonomique optimale pour un mélange propre, puissant et rapide sur le chantier. L'offre découverte, idéale pour les peintres, plâtriers, enduiseurs ou maçons.

**2 pales en spirale
incluses avec
chaque mélangeur**

**1 WR2 ...x600 M14
1 WR3R ...x600 M14**



Mélangeur à 1 vitesse 1 010 watts MXE 1000

- Pour mélanger jusqu'à 40 kg
- Électronique à ondes pleines : avec démarrage progressif, surveillance de la température, protection contre les surcharges et réglage progressif de la vitesse de rotation par interrupteur d'accélération
- Vitesse de rotation à vide 0 à 780 tr/min

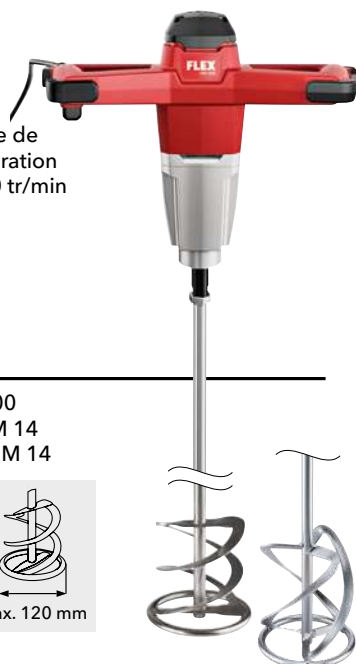

Réf. 531035

- 1 mélangeur à 1 vitesse MXE 1000
- 1 pale en spirale WR2 120x600 M 14
- 1 pale en spirale WR3R 120x600 M 14

N° de promotion 81

181,00 €

219,01 € T.V.A. incluse



Mélangeur à 2 vitesses 1 600 watts MXE 1602

- Pour mélanger jusqu'à 90 kg
- Robuste boîte 2 vitesses, engrenage surdimensionné - pour des vitesses de rotation adaptées au matériau et un couple élevé
- Avec démarrage progressif, surveillance de la température, protection contre les surcharges et réglage progressif de la vitesse de rotation par interrupteur d'accélération
- Interrupteur à 3 niveaux convivial sans interruption du travail, accessible depuis la position de préhension, protégé par une garniture en caoutchouc

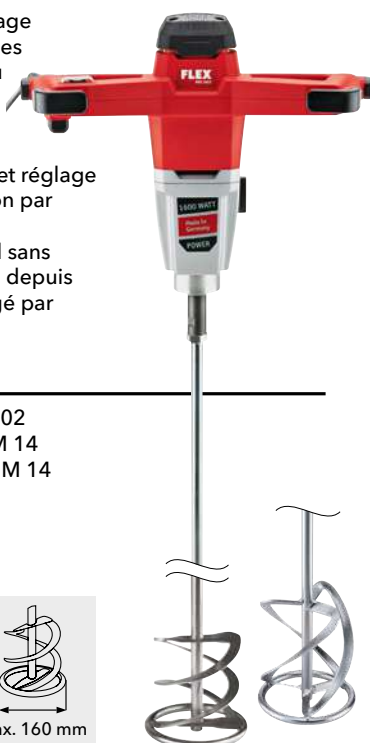

Réf. 531037

- 1 mélangeur à 2 vitesses MXE 1602
- 1 pale en spirale WR2 160x600 M 14
- 1 pale en spirale WR3R 160x600 M 14

N° de promotion 83

331,00 €

400,51 € T.V.A. incluse



Mélangeur à 2 vitesses 1 200 watts MXE 1202

- Pour mélanger jusqu'à 60 kg
- Électronique à ondes pleines : avec démarrage progressif, surveillance de la température, protection contre les surcharges et réglage progressif de la vitesse de rotation par interrupteur d'accélération
- Interrupteur à 3 niveaux / Niveau 1 : nettoyer, niveau 2 : mélanger, niveau 3 : agiter
- Vitesse de rotation à vide 1^{ère} vitesse 0 - 210 / 325 / 530 tr/min
- Vitesse de rotation à vide 2^{ème} vitesse 0 - 320 / 490 / 780 tr/min

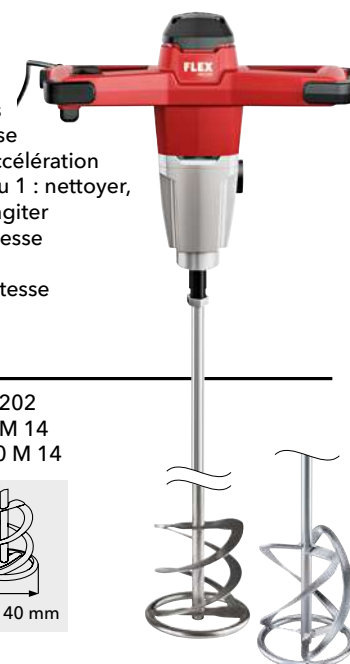

Réf. 531036

- 1 mélangeur à 2 vitesses MXE 1202
- 1 pale en spirale WR2 140x600 M 14
- 1 pale en spirale WR3R 140x600 M 14

N° de promotion 82

245,00 €

296,45 € T.V.A. incluse



Mélangeur à 2 vitesses sur batterie 18 V avec commutateur de vitesse à 3 niveaux MXE 18.0-EC



- Pour mélanger jusqu'à 30 kg
- Interrupteur d'accélération
- Robuste boîte 2 vitesses
- Vitesse de rotation à vide 1^{ère} vitesse 0 - 210/325/530 tr/min
- Vitesse de rotation à vide 2^{ème} vitesse 0 - 320/490/780 tr/min

Réf. 532031

- 1 mélangeur à 2 vitesses sur batterie MXE 18.0-EC
- 1 chargeur rapide CA 10.8/18.0
- 2 batteries Li-Ion AP 18.0/5.0 Ah
- 1 pale en spirale WR2 120x600 M 14
- 1 pale en spirale WR3R 120x600 M 14



N° de promotion 84

534,00 €

646,14 € T.V.A. incluse

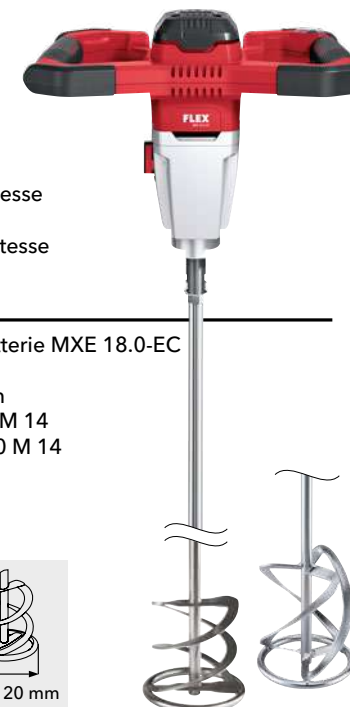

Meuleuse d'angle 2 600 watts L 26-6 230 TK-S



- Moteur : très résistant, à haut rendement pour une puissance utile élevée
- Démarrage progressif, verrouillage de redémarrage après une coupure de courant, protection contre les surcharges, régulation électronique constante CDC
- Arrêt Kickback
- Poignée SoftVib pour atténuer les vibrations, montage en trois positions
- Poignée arrière avec revêtement souple, orientable de 90° vers la droite et vers la gauche pour une position de travail optimale
- Dispositif d'arrêt de broche



Réf. 466239

- 1 L 26-6 230 TK-S
- 1 coffret de transport
- 1 écrou de serrage rapide SDS-Clic M 14
- 1 disque de tronçonnage diamanté pour béton standard Ø 230 mm



N° de promotion 85
256,00 €
309,76 € T.V.A. incluse

Carter d'aspiration et disque de diamanté DCG L 26-6 230 Set

- Meuleuse d'angle immédiatement prête à démarrer, avec carter d'aspiration prémonté dans le coffret. Avec disque de tronçonnage diamanté universel 230 mm
- Meuleuse d'angle puissante L 26-6 230 avec démarrage progressif, verrouillage de redémarrage, protection contre les surcharges, régulation électronique constante CDC, arrêt Kickback
- Carter d'aspiration entièrement encapsulé pour une aspiration efficace de la poussière
- Raccordement direct via le système de clipsage FLEX
- Plaque de base avec roulettes pour faciliter l'avance. Utilisable avec/sans rail de guidage
- Butée de profondeur avec échelle pour le pré réglage de la profondeur de coupe et tout début de coupe (coupe plongeante) avec et sans rail de guidage (max. 55 mm avec, 60 mm sans rail).
- La poignée latérale peut être montée à droite ou à gauche au choix



Réf. 494674

- 1 meuleuse d'angle L 26-6 230
- 1 carter d'aspiration DCG AG 230
- 1 disque de tronçonnage diamanté universel Ø 230 mm
- set de 3 bandes élastiques DCG AG
- 1 rondelle d'écartement DCG AG 230 L26/24/22
- 1 poignée SoftVib
- 1 bride de serrage
- 1 écrou de serrage M 14
- 1 clé à six pans creux, SW 6
- 1 clé à ergots BL 5
- 1 rail de guidage GRS 80
- 1 coffret de transport avec insert



N° de promotion 86
605,00 €
732,05 € T.V.A. incluse

Carter d'aspiration DCG AG 230

Carter d'aspiration pour le tronçonnage avec aspiration efficace de la poussière pour des coupes précises lors du travail avec des disques de tronçonnage diamantés en combinaison avec des meuleuses d'angle de 230 mm. Extrêmement stable, aucune torsion due au poids latéral de la meuleuse d'angle, grâce à l'élément stabilisateur. Plaque de base avec roulettes pour faciliter l'avance, poignée latérale pouvant être montée à gauche ou à droite au choix. Raccord d'aspiration pour le système de clipsage FLEX et adaptateur pour rail de guidage inclus. Butée de profondeur avec échelle pour le pré réglage de la profondeur de coupe pour une utilisation avec ou sans rail de guidage. Profondeur de coupe maximale 60 mm.

Réf. 471895

- 1 carter d'aspiration DCG AG 230



N° de promotion 87
192,00 €
232,32 € T.V.A. incluse

Meuleuse d'angle 800 watts L 811 125

Ø 125



- Moteur et boîte de vitesses protégés efficacement contre les poussières
- Verrouillage de redémarrage après une coupure de courant
- Durée de vie accrue grâce au refroidissement optimisé et à la structure de carbone modifiée
- Conception ergonomique et légère, courte et très maniable
- Carter de protection réglable sans outil



Réf. 494682

- 1 L 811
- 1 carter de protection Ø 125 pour le ponçage
- 1 poignée
- 1 bride de serrage
- 1 écrou de serrage M 14
- 1 clé à ergots

N° de promotion 88

59,00 €

71,39 € T.V.A. incluse

Meuleuse d'angle 1 000 watts L 1001 125

Ø 125



- Verrouillage de redémarrage
- Moteur : très résistant, à haut rendement pour une puissance utile élevée
- Ultra-légère et maniable
- Forme compacte, étroite et ergonomique
- Carter de protection réglable sans outil



Réf. 438340

- 1 L 1001 125
- 1 carter de protection Ø 125 pour le ponçage
- 1 poignée
- 1 bride de serrage
- 1 écrou de serrage M14
- 1 clé à ergots

N° de promotion 89

86,00 €

104,06 € T.V.A. incluse

Meuleuse d'angle 1 400 watts L 1400 125

Ø 125



- Démarrage progressif, verrouillage de redémarrage après une coupure de courant, surveillance de la température, régulation électronique constante CDC
- Moteur : très résistant, à haut rendement
- Durée de vie accrue grâce au refroidissement optimisé et à la structure de carbone
- Moteur et boîte de vitesses protégés efficacement contre les poussières
- Position ergonomique du bras grâce à la poignée latérale inclinée
- Carter de protection réglable sans outil avec levier de serrage
- Interrupteur à coulisse verrouillable
- Dispositif d'arrêt de broche



Réf. 492329

- 1 L 1400 125
- 1 carter de protection Ø 125 pour le ponçage
- 1 poignée
- 1 bride de serrage
- 1 écrou de serrage M 14
- 1 clé à ergots

N° de promotion 90

123,00 €

148,83 € T.V.A. incluse

Meuleuse d'angle 2 200 watts L 2200 230

Ø 230



- Carter du moteur et du mécanisme robuste. Le mécanisme stable et robuste en acier ainsi que le palier d'axe protégé par une coiffe de protection en métal améliorent la fiabilité et la durée de vie
- Poignée arrière avec revêtement souple pour une prise en main sûre
- Interrupteur avec blocage de la mise en marche et arrêt
- Verrouillage de redémarrage après une coupure de courant
- Démarrage progressif pour un démarrage confortable, sans à-coups
- Carter de protection réglable sans outil avec levier de serrage
- Dispositif d'arrêt de broche
- Accessoires optionnels : carter de protection pour tronçonnage (389625) ou couvercle pour carter de protection pour tronçonnage (446068)



Réf. 492280

- 1 L 2200 230
- 1 carter de protection Ø 230 pour le ponçage
- 1 poignée
- 1 bride de serrage
- 1 écrou de serrage M 14
- 1 clé à ergots

N° de promotion 91

139,00 €

168,19 € T.V.A. incluse

Meuleuse d'angle 900 watts LE 9-11 125

Ø 125



- Avec maintien constant de la vitesse de rotation, réglage de la vitesse de rotation, démarrage progressif, verrouillage de redémarrage après une coupure de courant, protection contre les surcharges
- Réglage de la vitesse variable (6 niveaux)
- Moteur : très résistant, à haut rendement
- Forme compacte, étroite et ergonomique
- Arrêt Kickback : coupe le moteur en cas de blocage du disque
- Carter de protection réglable sans outil



Réf. 512818

- 1 LE 9-11 125
- 1 carter de protection Ø 125 pour le ponçage
- 1 poignée
- 1 bride de serrage
- 1 écrou de serrage M 14
- 1 clé à ergots

N° de promotion 92

138,00 €

166,98 € T.V.A. incluse

AVEC
Écrou de serrage
rapide FixTec M 14



Meuleuse d'angle 1 700 watts LBE 17-11 125

Ø 125

Vitesse de rotation variable



- Également avec vitesse de rotation variable de 2 800 à 11 500 tr/min
- Moteur très résistant, à haut rendement
- Durée de vie accrue grâce au refroidissement optimisé et à la structure de carbone modifiée
- Moteur et boîte de vitesses protégés efficacement contre les poussières
- Avec frein mécanique, arrête l'outil en 3,5 secondes
- Carter de protection réglable sans outil
- Interrupteur à coulisse verrouillable
- Poignée SoftVib avec clé pour écrou de serrage intégrée et amortissement des vibrations



Réf. 502022

- 1 LBE 17-11 125
- 1 carter de protection Ø 125 pour le ponçage
- 1 poignée SoftVib
- 1 bride de serrage
- 1 écrou de serrage M 14

N° de promotion 93

277,00 €

335,17 € T.V.A. incluse

AVEC
Meuleuse d'angle
1 200 watts
L 12-11 125



Meuleuses d'angle 2 200 / 800 watts L 2200 230 / L 811 125

Ø 230

Ø 125

Meuleuse d'angle 2 200 watts L 2200 230

- Ø max. de la meule 230 mm
- Vitesse de rotation à vide 6 500 tr/min
- Puissance absorbée 2 200 watts
- Emmanchement M 14
- Ø collier de serrage 64 mm
- Longueur de câble 4,0 m
- Poids 5,8 kg

Meuleuse d'angle 800 watts L 811 125

- Ø max. de la meule 125 mm
- Vitesse de rotation à vide 12 000 tr/min
- Puissance absorbée 800 watts
- Emmanchement M 14
- Ø collier de serrage 40,3 mm
- Longueur de câble 4,0 m
- Poids 2,0 kg

Réf. 492302

- 1 L 2200 230
- 1 L 811 125
- 1 coffret de transport



N° de promotion 94

209,00 €

252,89 € T.V.A. incluse

Meuleuses d'angle 2 200 / 1 010 watts L 2200 230 / L 1001 125

Ø 230

Ø 125

Meuleuse d'angle 2 200 watts L 2200 230

- Ø max. de la meule 230 mm
- Vitesse de rotation à vide 6 500 tr/min
- Puissance absorbée 2 200 watts
- Emmanchement M 14
- Ø collier de serrage 64 mm
- Longueur de câble 4,0 m
- Poids 5,8 kg

Meuleuse d'angle 1 010 watts L 1001 125

- Ø max. de la meule 125 mm
- Vitesse de rotation à vide 10 000 tr/min
- Puissance absorbée 1 010 watts
- Emmanchement M 14
- Ø collier de serrage 40,3 mm
- Longueur de câble 4,0 m
- Poids 2,2 kg

Réf. 492310

- 1 L 2200 230
- 1 L 1001 125
- 1 coffret de transport



N° de promotion 95

224,00 €

271,04 € T.V.A. incluse

Sets TRINOXFLEX sur batterie

Lime à bande sur batterie 18 V FBE 30 18-EC C-Set

- Moteur sans balais à rendement amélioré et longévité accrue
- Adaptateur d'outil unique avec raccord rapide pour le changement sans outil des quatre adaptateurs système
- Tête de ponçage : pivotante à 140°. Bras de ponçage de 9 mm ou 30 mm utilisables
- Bras de ponçage réglable pour des longueurs de bande de 520 mm et 533 mm
- Longueur de travail du bras de ponçage jusqu'à env. 12 cm
- Changement des bandes abrasives : rapide et sans outil

Réf. 532117

- 1 adaptateur de ponçage lime à bande BF 140
- 2 bandes abrasives ZIRCOFLEX P60
- 2 bandes abrasives ZIRCOFLEX P120



N° de promotion 96

641,00

775,61 € T.V.A. incluse

Ponceuse à bande pour tubes sur batterie 18 V BRE 50 18-EC C-Set

- Moteur sans balais à rendement amélioré et longévité accrue
- Adaptateur d'outil unique avec raccord rapide pour le changement sans outil des quatre adaptateurs système
- Bras de ponçage de haute qualité à logement élastique : en alliage léger avec 2 poulies de guidage. Pour un enroulement optimal des tubes jusqu'à 270°
- Changement des bandes abrasives : rapide et sans outil

Réf. 532118

- 1 adaptateur de ponçage à bande pour tubes BR 50
- 2 bandes abrasives ZIRCOFLEX P60
- 2 bandes abrasives ZIRCOFLEX P120



N° de promotion 97

748,00

905,08 € T.V.A. incluse

Ponceuse pour soudure d'angle sur batterie 18 V LKE 152 18-EC C-Set

- Moteur sans balais à rendement amélioré et longévité accrue
- Adaptateur d'outil unique avec raccord rapide pour le changement sans outil des quatre adaptateurs système
- Pour l'usinage de précision des surfaces, les travaux de ponçage dans les angles particulièrement aigus, les coins et les endroits difficiles d'accès
- Électronique à microprocesseur : présélection de la vitesse de rotation, maintien constant de la vitesse de rotation au moyen d'une génératrice tachymétrique, démarrage progressif, verrouillage de redémarrage après une coupure de courant, protection contre les surcharges et surveillance de la température

Réf. 532120

- 1 adaptateur de ponçage soudure d'angle LK 152



N° de promotion 98

855,00

1034,55 € T.V.A. incluse

Satineuse sur batterie 18 V BSE 50 18-EC C-Set

- Moteur sans balais à rendement amélioré et longévité accrue
- Adaptateur d'outil unique avec raccord rapide pour le changement sans outil des quatre adaptateurs système
- Adaptateur de satinage à réglage variable, permet un travail près du bord, convient aussi pour les rouleaux étroits, butée parallèle incluse. Changement d'outil de ponçage sans outil grâce au système breveté de changement rapide
- Pour l'usinage optimal de divers matériaux à des fins de satinage, texturisation, polissage, brossage, lissage, décapage et ébavurage des surfaces en acier et en acier inoxydable

Réf. 532119

- 1 adaptateur de ponçage pour satinage BS 50



N° de promotion 99

534,00

646,14 € T.V.A. incluse

Vous trouverez les batteries et chargeurs adaptés aux pages 10/11



Vous trouverez plus d'informations concernant l'usinage des métaux avec le système TRINOXFLEX sur notre site internet !

Scie circulaire à métaux à lame carbure 1 400 watts CSM 4060



- Sciage précis des métaux sans liquide de refroidissement
- Bac collecteur de copeaux avec voyant :
 - de grande dimension
 - se vide sans clé
- Plateau de guidage réglable sans outil, réglage progressif de la profondeur de sciage jusqu'à 63 mm
- Lames carbure spéciales : coupes presque sans bavure, possibilité de couper en longueur les tiges filetées sans recouper le filetage
- Interrupteur avec blocage de la mise en marche et arrêt
- Épaisseurs de coupe maximales :
 - Matériaux pleins/acier plat : 6 mm
 - Matériaux ronds : 20 mm
 - Profilés creux : 63 mm

Réf. 506044

- 1 CSM 4060
- 2 lames carbure pour l'acier
- 1 butée parallèle
- 1 clé polygonale/à fourche
- 1 paire de lunettes de protection
- 1 coffret de transport



N° de promotion 100

589,00 €

712,69 € T.V.A. incluse

AVEC

Meuleuse d'angle
800 watts L 811 125



Scie à ruban métallique avec bâti pivotant 850 watts SBG 4910



- Utilisable avec une table de scie ou également guidée à la main
- Réglage progressif et sans outil de l'angle de coupe de 0° à 45°
- Guidage du ruban 3 points sur roulement à billes pour une coupe optimale

Réf. 406236

- 1 SBG 4910
- 1 butée parallèle
- 4 rubans de scie bimétallique
- 1 griffe de serrage SBG-SP 10 VE2



N° de promotion 101

535,00 €

647,35 € T.V.A. incluse

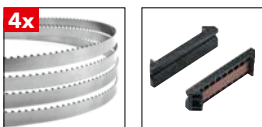

Meuleuse droite sur batterie 18 V avec vitesse variable DGE 25 18.0-EC



- Machine très fine et légère pour un maniement optimal. Circonférence de préhension de seulement 147 mm
- Présélection de la vitesse de rotation sur 4 niveaux (10 000 / 15 000 / 20 000 / 25 000 tr/min)

Meuleuse droite avec vitesse variable DGE 8-32



- Moteur puissant et robuste de 800 W
- Vitesse variable de 10 600 à 32 000 tr/min
- Machine fine et légère pour un maniement optimal
- Collier de serrage de 43 mm pour une fixation stationnaire ou une fixation de la poignée
- Capot de protection de la poignée pour un guidage sûr de la machine
- Interrupteur marche/arrêt latéral verrouillable

AVEC
P-Set 55 R



Également disponible dans un coffret L-BOXX® (sans batterie ni chargeur) au prix de 327,00 € hors T.V.A. (réf. 518972).

Réf. 532115

- 1 pince de serrage Ø 6 mm
- 1 clé à fourche SW 17

N° de promotion 102

515,00 €

623,15 € T.V.A. incluse



Réf. 522279

- 1 pince de serrage Ø 6 mm
- 1 clé à fourche SW 17

N° de promotion 103

369,00 €

446,49 € T.V.A. incluse



Produits de polissage et pour l'automobile

Ils font briller toutes les surfaces vernies

Polisseuse sur batterie PXE 80 10.8-EC/2.5 Set



- Moteur sans balais
- Interrupteur d'accélération pour un démarrage en douceur
- 4 niveaux de vitesse
- Zones de préhension multiples : grâce à sa surface de préhension étendue, la PXE 80 peut être saisie à n'importe quel endroit et tenue en main de manière sûre.
- Grâce à l'entraînement interchangeable, la PXE 80 est adaptée au polissage hautement abrasif ainsi qu'à l'élimination des hologrammes pendant la finition
- Système de changement rapide sans outil
- Pour les travaux rotatifs et excentriques à rotation libre avec des courses de 3, 6 et 12 mm

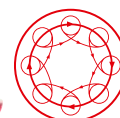
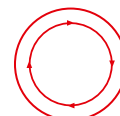

Réf. 469076

- | | | |
|--|---|---|
| <ul style="list-style-type: none"> ▪ 1 PXE 80 10.8-EC ▪ 1 adaptateur rotatif DT-P ▪ 1 adaptateur excentrique course de 3 mm DT-XF3 ▪ 1 adaptateur excentrique course de 12 mm DT-XF12 ▪ 2 éponges de polissage PSX-G 40 ▪ 2 éponges de polissage PS-V 40 ▪ 2 éponges de polissage PS-V 60 | <ul style="list-style-type: none"> ▪ 2 éponges de polissage PS-O 60 ▪ 2 éponges de polissage PS-R 80 ▪ 1 plateau adhésif Ø 30 BP-M/SR D30 PXE ▪ 1 plateau auto-agrippant Ø 30 BP-M D30 PXE ▪ 1 plateau auto-agrippant Ø 75 BP-M D75 PXE ▪ 1 chiffon en microfibres MW-C ▪ 1 produit lustrant P03/06-LDX 250 ml | <ul style="list-style-type: none"> ▪ 1 produit lustrant P05/05-LDX 250 ml ▪ 2 batteries Li-Ion 2.5 Ah AP 10.8 ▪ 1 chargeur rapide CA 10.8/18.0 ▪ 1 coffret de transport L-BOXX® 136 |
|--|---|---|

N° de promotion 104

523,00 €

632,83 € T.V.A. include

Arbre flexible FS 140 Set

L'arbre flexible et la polisseuse PXE 80 10.8-EC créent un système innovant dans le secteur de la réparation ponctuelle, pour les coins et les endroits difficiles d'accès qui ne peuvent pas être traités avec des polisseuses traditionnelles. Longueur 1 400 mm pour une vitesse de rotation maximale de 6 000 tr/min Des matériaux de qualité supérieure garantissent une durée de vie maximale. Montage sans outil sur la PXE avec mécanisme de changement rapide et changement d'accessoire sans outil grâce au logement du porte-embout. Ergonomie parfaite grâce à la zone de préhension extrêmement mince et positions de préhension idéales permettant de guider l'outil pour réaliser des travaux délicats et obtenir de meilleurs résultats.

Réf. 516112

- | | |
|--|---|
| <ul style="list-style-type: none"> ▪ 1 arbre flexible FS 140 ▪ 2 tampons coniques doux ▪ 2 tampons coniques moyens ▪ 2 tampons coniques durs | <ul style="list-style-type: none"> ▪ 2 tampons cylindriques doux ▪ 2 tampons cylindriques moyens ▪ 2 tampons cylindriques durs ▪ 1 coffret de transport L-BOXX® 102 |
|--|---|



N° de promotion 105

299,00 €

361,79 € T.V.A. include

Polisseuse rotative sur batterie PE 150 18.0-EC/5.0 P-Set

Force concentrée et vitesse de rotation élevée pour un rendement élevé d'enlèvement de matière

- Système Electronic Management System intelligent
- Molette de vitesse de rotation centrée, utilisable des deux côtés
- Dispositif d'arrêt de broche
- Poignée ergonomique avec SoftGrip
- Moteur EC puissant et durable
- Interrupteur d'accélération avec arrêt
- Poignée-capot ergonomique avec SoftGrip
- Emmanchement M14
- M14 gereedschapsopname



Réf. 461229

- 1 PE 150 18.0-EC
- 1 éponge de polissage PS-0 160
- 1 éponge de polissage PS-V 160
- 1 peau de polissage TW-PT 160
- 1 produit lustrant P03/06-LDX 250 ml
- 1 produit lustrant P05/05-LDX 250 ml
- 1 chiffon en microfibres MW-P
- 1 plateau auto-agrippant Ø 150 mm
- 1 poignée
- 2 batteries Li-Ion 5.0 Ah AP 18.0
- 1 chargeur rapide CA 10.8/18.0
- 1 coffret de transport L-BOXX® 238

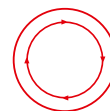

N° de promotion 106

694,00 €

839,74 € T.V.A. incluse

Polisseuse excentrique sur batterie XFE 15 150 18.0-EC/5.0 P-Set

Traitement de la surface en douceur et maniement aisé

- Système Electronic Management System intelligent
- Molette de vitesse de rotation centrée, utilisable des deux côtés
- Poignée ergonomique avec SoftGrip
- Moteur EC puissant et durable
- Interrupteur d'accélération avec arrêt
- Poignée-capot ergonomique avec SoftGrip
- Plateaux auto-agrippants Ø 150 mm et Ø 125 mm



Réf. 461237

- 1 XFE 15 150 18.0-EC
- 1 plateau auto-agrippant spécial Ø 125
- 1 plateau auto-agrippant spécial Ø 150
- 1 produit lustrant P03/06-LDX 250 ml
- 1 enduit de scellement W02/04 250 ml
- 1 chiffon en microfibres MW-C
- 1 éponge de polissage PS-0 160
- 1 éponge de polissage PS-R 160
- 2 batteries Li-Ion 5.0 Ah AP 18.0
- 1 chargeur rapide CA 10.8/18.0
- 1 coffret de transport L-BOXX® 238

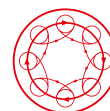

N° de promotion 107

694,00 €

839,74 € T.V.A. incluse

Polisseuse excentrique sur batterie à entraînement forcé XCE 8 125 18.0-EC/5.0 P-Set

Machine sur batterie parfaitement équilibrée, pour une forte abrasivité sans hologramme

- Système Electronic Management System intelligent
- Grande stabilité de marche grâce à la masse d'équilibrage
- Idéale pour les peintures sensibles aux températures en raison du faible dégagement de chaleur sur la surface
- Moteur EC puissant et durable
- Poignée-capot ergonomique avec SoftGrip
- Guidage de l'air optimisé pour le meilleur effet de refroidissement possible du moteur et de la transmission. Pas d'air d'échappement perturbateur pour l'utilisateur
- Plateau auto-agrippant amorti spécial pour le polissage
- Affichage LED de la capacité de la batterie



Réf. 461245

- 1 XCE 8 125 18.0-EC
- 1 éponge de polissage PS-0 140
- 1 éponge de polissage PSX-G 140
- 1 produit lustrant P03/06-LDX 250 ml
- 1 produit lustrant P05/05-LDX 250 ml
- 1 chiffon en microfibres MW-C
- 1 plateau auto-agrippant spécial Ø 125 mm
- 2 batteries 5,0 Ah AP 18.0
- 1 chargeur rapide CA 10.8/18.0
- 1 coffret de transport L-BOXX® 238



N° de promotion 108

694,00 €

839,74 € T.V.A. incluse

POLISHFLEX PE 14-2 150 P-Set

Plage de vitesses parfaite combinée à un couple élevé

- Puissant moteur de 1 400 watts
- Vitesse de rotation à vide 380 à 2 100 tr/min
- Interrupteur d'accélération
- Guidage de l'air optimisé pour le meilleur refroidissement possible
- Particulièrement silencieuse



Réf. 376175

- 1 PE 14-2 150
- 1 poignée
- 1 plateau auto-agrippant amorti Ø 150 mm
- 1 peau de polissage TW-PT 160
- 1 chiffon en microfibres MW-P
- 1 éponge de polissage PS-O 160
- 1 éponge de polissage PS-V 160
- 1 produit lustrant P03/06-LDX 250 ml
- 1 produit lustrant P05/05-LDX 250 ml
- 1 coffret de transport L-BOXX® 238

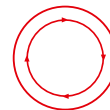

N° de promotion 109

609,00 €

736,89 € T.V.A. incluse

Polisseuse excentrique XFE 7-12 80 P-Set

Polisseuse excentrique pour petites surfaces

- Puissant moteur de 700 watts
- Course de polissage de 12 mm
- Vitesse de rotation à vide 1 800 à 5 500 tr/min
- Interrupteur d'accélération
- Idéale pour les peintures sensibles aux températures
- Guidage de l'air optimisé pour le meilleur effet de refroidissement possible
- Grande stabilité de marche grâce à la masse d'équilibrage

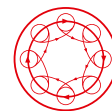

Réf. 447137

- 1 XFE 7-12 80
- 1 plateau auto-agrippant spécial, Ø 75
- 1 éponge de polissage PSX-G 80
- 1 éponge de polissage PS-O 80
- 1 éponge de polissage PS-R 805
- 1 chiffon en microfibres MW-C
- 1 produit lustrant P05/05-LDX 250 ml
- 1 enduit de scellement W02/04 250 ml
- 1 coffret de transport L-BOXX® 136



N° de promotion 110

444,00 €

537,24 € T.V.A. incluse

Polisseuse excentrique XFE 7-15 150 P-Set

En complément de la polisseuse à rotation pour une élimination rapide des hologrammes et une finition parfaite.

- Puissant moteur de 710 watts
- Course de polissage de 15 mm
- Vitesse de rotation à vide 1 500 à 4 000 tr/min
- Interrupteur d'accélération
- Guidage de l'air optimisé pour le meilleur effet de refroidissement possible
- Grande stabilité de marche grâce à la masse d'équilibrage
- Équipée d'un câble PUR H05-BQF de 4 mètres



Réf. 447110

- 1 XFE 7-15 150
- 1 plateau auto-agrippant spécial, Ø 125
- 1 plateau auto-agrippant spécial, Ø 150
- 1 éponge de polissage PS-O 160
- 1 éponge de polissage PS-R 160
- 1 produit lustrant P03/06-LDX 250 ml
- 1 enduit de scellement W02/04 250 ml
- 1 chiffon en microfibres MW-C
- 1 coffret de transport L-BOXX® 238



N° de promotion 111

523,00 €

632,83 € T.V.A. incluse

DD 2G 10.8-LD 2.5/Brush Set

- Petite machine maniable pour des travaux de vissage et perçage faciles et trois brosses pratiques pour le nettoyage des surfaces textiles et plastiques délicates
- Résultats de nettoyage parfaits, brosses de haute qualité
- Protection maximale de la surface
- Résistance aux acides et solutions alcalines
- Matériau sans plis, conservant sa forme
- Le logement hexagonal empêche les brosses de glisser dans le mandrin
- Le système Electronic Management System (EMS) protège la machine, prolonge sa durée de vie et augmente son rendement.
- Interrupteur d'accélération avec blocage de la mise en marche
- Frein électronique rapide
- Mandrin à serrage rapide avec verrouillage automatique
- Lampe LED intégrée avec fonction d'éclairage continu

Réf. 530026

- 1x DD 2G 10.8-LD
- 1x gordelclip
- 1x bithouder
- 1x Ø 50 mm borstel soft
- 1x Ø 75 mm borstel supersoft
- 1x Ø 100 mm borstel soft
- 1x draagtas



N° de promotion 112

177,00 €

214,17 € T.V.A. incluse

N'oubliez pas cela aussi!

Grand support mural WHP-2 AC/DC

En acier de haute qualité revêtu par poudre. La forme innovante du support permet de stocker deux polisseuses de manière peu encombrante et en toute sécurité grâce à la protection des bords contre les rayures.



Réf. 530882

N° de promotion 113

129,00 €

156,09 € T.V.A. incluse

Petit support mural WHP-1 AC/DC

Pour ranger deux olisseuses en toute sécurité.



Réf. 530883

N° de promotion 114

69,00 €

83,49 € T.V.A. incluse

Tournevis 4,0 V SD 5-300 4.0

- 1 SD 5-300 4.0
- 1 câble de charge USB-C
- 1 embout double fente/empreinte cruciforme
- 1 petit sac de transport



Réf. 530728

N° de promotion 115

42,50 €

51,43 € T.V.A. incluse

De brillantes perspectives

Votre cœur commence de battre plus vite des surfaces parfaitement peintes? Alors, vous faites le bon choix en choisissant les systèmes FLEX Automotive. Vous trouverez ici toutes les informations sur la technologie de polissage.



Il suffit d'enregistrer votre machine pour bénéficier de la garantie 3 ans.

3

ANS

FLEX GARANTIE

Nos produits sont examinés sous toutes les coutures car FLEX est synonyme de qualité supérieure. Ainsi, avec la garantie 3 ans, nous mettons à votre disposition un pack tout compris gratuit, valable pour tous les outils électriques, les batteries Li-ion, les chargeurs adéquats et les appareils de mesure laser (non valable pour les aspirateurs de classe H !).

Enregistrez simplement votre machine dans les 30 jours suivant votre achat sur <https://warranty.flex-tools.com> et bénéficiez des avantages suivants :

- Extension de garantie de trois ans
- Certificat de service en cas de réparation nécessaire
- Suivi du statut de réparation en cas de recours à la garantie

Valable également pour les batteries et les chargeurs !



Vous souhaitez avoir toujours accès à vos certificats de garantie sur votre smartphone et pouvoir les gérer à partir de votre appareil mobile ? Aucun problème ! L'application FLEX Warranty te permet d'utiliser notre service de garantie 3 ans facilement lorsque vous êtes en déplacement. Il suffit de télécharger gratuitement l'application et d'utiliser le service :



Pour plus d'informations sur nos machines, merci de contacter votre point de vente ou de nous contacter via www.flex-tools.com

FLEX POWER TOOLS BV

Toekomstlaan 4-3
2200 Herentals
Tel. +32 (0)14/220 569
Fax +32 (0)14/257 950
info@flex-tools.be
www.flex-tools.com

FLEX POWER TOOLS BV

Sigarenmaker 3A
5521 DJ Eersel
Tel. +31 (0)497/581 030
Fax +31 (0)497/581 039
info@flex-tools.nl
www.flex-tools.com

Votre revendeur FLEX

